

一部キャンペーン対象品のキャンペーン期間は
～2023年12月27日迄

※大幅な為替変動などにより、キャンペーンを中止、もしくはキャンペーン価格を改訂させて頂く場合がございます。予めご了承下さい。

トレフ製品

トレフ スタンダードキャップ
チューブ

P3



トレフ キャップロックチューブ

キャンペーン P2



トレフ ディープウェルプレート

キャンペーン P8

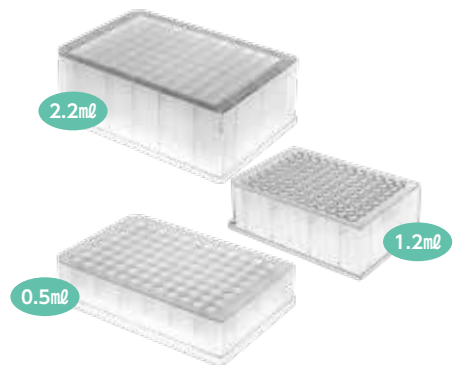

凍結保存

クライオバイアル

P11

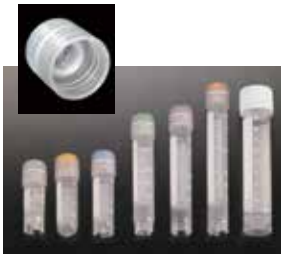

クライオバイアル
グリッパー

新製品 P12



タフタッグファミリー

P36~40



凍結保存ボックス

P22~24



グローブ

JIS T 8116 (ASTM F739) 耐透過性試験データ、ご請求ください

TouchNTuff 92-600

新製品 P48



ダイヤモンド グリップ プラス

キャンペーン P49



CHEMICAL RESISTANT

キャンペーン P51 耐薬品性



アルファテック 02-100

P51 耐薬品性 インナー手袋



キャンペーン対象製品

液体洗剤 5種類

キャンペーン P55~57



廃液水位警報器 TELLI

キャンペーン P60



卓上機器

キャンペーン P84~85



PTFE製品 在庫限定キャンペーン

P70~71



試薬・DNA

ゲノムDNAワンステップ精製

P96

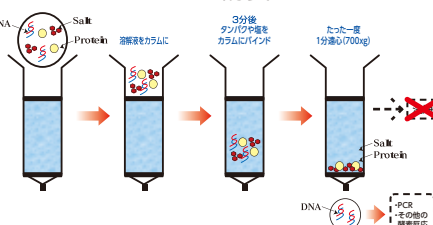

バッファータブレット

P92



チューブプレート
チューブラック
チップ分注
ラベルシールテープ
グローブ・洗浄廃液
ピックアップ製品
ガラス製品ケツククリップ
機器類
試薬・DNA

安心のロック機構 + 普段使いがDNA低吸着

1.5 ml キャップロックチューブ

キャンペーン



RNase/DNase Free Human DNA Free PCR inhibitors Free Endotoxins Free ATP Free



包装がジップ式になりました

DNA 低吸着 LoTrace DNA™

- RNase, DNase, Human DNA, PCR inhibitors, Endotoxins, ATP を含まない製品です
- 微生物を制御した、ISO14644-1 Class 8 のクリーンルームで製造されています
- メディカルグレードのバージンポリプロピレンで製造されており、添加剤などは一切使用されていません
- 成型時に潤滑剤、界面活性剤は一切使用されておらず、表面のコーティングなどありません

最大遠心力：～30,000 xg
オートクレーブ可能：121℃、20分
温度範囲：-190℃～121℃



キャップロック
ロックするシステムで、
キャップが開いてしまう
のを防ぎます。

SAMPLE

Ready to Use

注文コード 0300400
メーカーコード 96.08668.9.01

¥6,300 / 1,000本

↓
キャンペーン価格

¥5,000/@5.0

キャップロック チューブ

キャンペーン



DNA低吸着

→詳しくはP4

0.5ml



1.5ml



2.0ml



1. クリップでしっかりと
ロックします

2. リップできちんと
シールします

3. 曲げやすいヒンジで
きちんと閉まります



キャップロック
ロックするシステムで、
キャップが開いてしま
うのを防ぎます。

- RNase, DNase, Human DNA, PCR inhibitors, Endotoxins, ATP フリー
- ISO14644-1 Class 8 のクリーンルームで製造されています
- バージンポリプロピレンで製造されています
- 成型時に潤滑剤、界面活性剤は一切使用されていません

遠心：～30,000 xg (2.0ml チューブは～20,000 xg)
オートクレーブ：121℃、20分
温度範囲：-190℃～121℃

0.5 ml 注文コード 0301500
メーカーコード 96.10833.9.01
500 本入 ¥3,400

↓
キャンペーン価格
¥2,500/@5.0

1.5 ml 注文コード 0300400
メーカーコード 96.08668.9.01
1,000 本入 ¥6,300

↓
キャンペーン価格
¥5,000/@5.0

2.0 ml 注文コード 0301800
メーカーコード 96.10834.9.01
500 本入 ¥3,600

↓
キャンペーン価格
¥2,800/@5.6

SAMPLE

Ready to Use

1.5 ml スタンダードキャップ チューブ



RNase/DNase Free Human DNA Free PCR inhibitors Free Endotoxins Free ATP Free



イージーフィット
一般的な用途に便利
な開け閉めのしやすい
キャップです

SAMPLE

Ready to Use

注文コード 0300100

メーカーコード 96.07246.9.01

¥2,900 / 1,000本

DNA 低吸着

LoTrace DNA™

日頃お使いのチューブがDNA低吸着になります

- RNase, DNase, Human DNA, PCR inhibitors, Endotoxins, ATP を含まない製品です
- ISO14644-1 Class 8のクリーンルームで製造されています
- バージンポリプロピレンで製造されています
- 成型時に潤滑剤、界面活性剤は一切使用されておらず、表面のコーティングなどもありません

最大遠心力: ~30,000xg

オートクレーブ可能: 121℃、20分

温度範囲: -190℃~121℃



包装がジップ式になりました

0.5 ml スタンダード キャップ チューブ (イージーフィット)



DNA 低吸着

LoTrace DNA™



イージーフィット
一般的な用途に便利
な開け閉めのしやすい
キャップです

スイス、トレフブランドのベストセラーチューブを
お求めやすい価格で

- RNase, DNase, Human DNA, PCR inhibitors, Endotoxins, ATP フリー
- ISO14644-1 Class 8のクリーンルームで製造されています
- バージンポリプロピレンで製造されています
- 成型時に潤滑剤、界面活性剤は一切使用されていません

遠心: ~30,000xg

オートクレーブ: 121℃、20分

温度範囲: -190℃~121℃

0.5 ml 注文コード 0301000

メーカーコード 96.04625.9.01

500 本入 ¥2,200

SAMPLE

Ready to Use

トレフチューブ・チップをご購入いただいたお客様を、抽選で東京ドーム巨人戦にご招待しております。ご応募いただきましたお客様は2024年度に実施される試合の抽選の対象とさせていただきます。5000本につき1枚、10000本につき3枚の抽選応募はがきを同封いたします。奮ってご応募ください。お待ちしております。

DNA 低吸着 LoTrace DNA™

1.5 ml スタンダードキャップ マイクロチューブ

1.5 ml キャップロックチューブ

リアルタイムPCRによる他社製品との比較

各社1.5mlチューブを使用してDNA溶液を20℃で2時間インキュベートし、リアルタイムPCRへ。チューブへのDNAの吸着が少ないほど縦軸のCt Mean値が低くなることを示します。(スイス、Biolytix AGにて行われた試験データ)

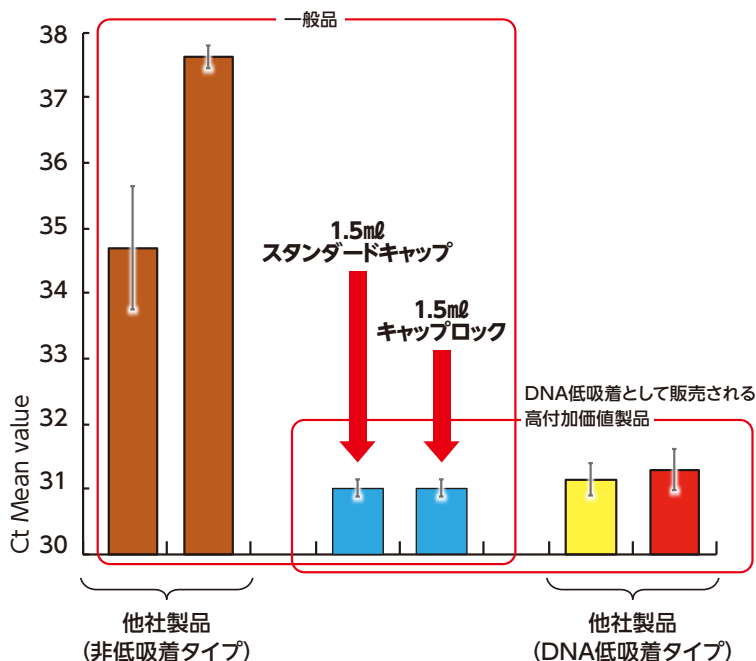

1.5 ml スタンダードキャップ チューブ (カラー / 遮光ブラック)



キャップは開け閉めのしやすいイージーフィット
CleanroomPure 品質のカラーチューブです

- RNase, DNase, Human DNA, PCR inhibitors, Endotoxins, ATP フリー
- ISO14644-1 Class 8のクリーンルームで製造されています
- パージンポリプロピレンで製造されています
- 成型時に潤滑剤、界面活性剤は一切使用されていません



イージーフィット
一般的な用途に便利な開け閉めのしやすいキャップです



遠心：～30,000xg
オートクレーブ：121℃、20分
温度範囲：-190℃～121℃

SAMPLE Ready to Use

注文コード	品名	カラー	入数	価格	メーカーコード
0300110		ローズ			96.07246.2.01
0300120		イエロー			96.07246.4.01
0300130	1.5ml スタンダードキャップチューブ	グリーン	1000本	¥4,500	96.07246.5.01
0300140		ブルー			96.07246.6.01
0300150		遮光ブラック		¥5,300	96.07300.0.01

0.5 ml スタンダードキャップ チューブ (カラー / 遮光ブラック)



キャップは開け閉めのしやすいイージーフィット
CleanroomPure 品質のカラーチューブです

- RNase, DNase, Human DNA, PCR inhibitors, Endotoxins, ATP フリー
- ISO14644-1 Class 8のクリーンルームで製造されています
- パージンポリプロピレンで製造されています
- 成型時に潤滑剤、界面活性剤は一切使用されていません



イージーフィット
一般的な用途に便利な開け閉めのしやすいキャップです



遠心：～30,000xg
オートクレーブ：121℃、20分
温度範囲：-190℃～121℃

SAMPLE Ready to Use

注文コード	品名	カラー	入数	価格	メーカーコード
0301010		ローズ			96.04625.2.01
0301020		イエロー			96.04625.4.01
0301030	0.5ml スタンダードキャップチューブ	グリーン	500本	¥2,300	96.04625.5.01
0301040		ブルー			96.04625.6.01
0301050		遮光ブラック		¥3,400	96.07456.0.01

トレフ PCR/qPCR チューブ・プレート



- RNase、DNase、Endotoxin、humanDNA free です
- オートクレーブにかけられます (121℃、20分)
- ほとんどのサーマルサイクラーに使えます
- 肉厚は薄く均一で、熱の伝わりに優れています
- 高品質のポリプロピレンが使用されています

DNA低吸着



シングルPCRチューブ

SAMPLE

DNA低吸着



注文コード	容量	カラー	入数	価格	メーカーコード
0302000		クリアー		¥7,200	96.09852.9.01
0302010	0.2ml	ローズ	500 × 2	¥7,500	96.09852.2.01
0302020		イエロー		¥7,500	96.09852.4.01

注文コード	容量	カラー	入数	価格	メーカーコード
0302030		グリーン		¥7,500	96.09852.5.01
0302040	0.2ml	ブルー	500 × 2	¥7,500	96.09852.6.01
0301250	0.5ml	クリアー	500 × 2	¥8,300	96.10385.9.01

8連PCRチューブ/キャップ

SAMPLE

DNA低吸着

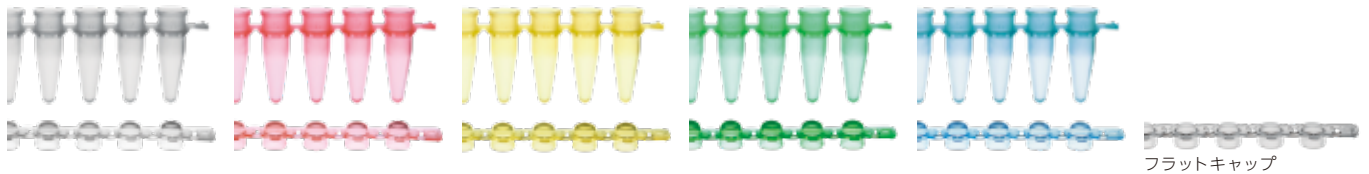

フラットキャップ

チューブ 0.2ml 8×125ストリップ

注文コード	カラー	価格	メーカーコード
0302100	クリアー	¥7,300	96.10560.9.01
0302110	ローズ		96.10560.2.01
0302120	イエロー		96.10560.4.01
0302130	グリーン	¥7,700	96.10560.5.01
0302140	ブルー		96.10560.6.01

キャップ 8×125ストリップ

注文コード	キャップ	カラー	価格	メーカーコード
0302250		クリアー	¥6,000	96.10580.9.01
0302260		ローズ		96.10580.2.01
0302270	ドーム	イエロー		96.10580.4.01
0302280		グリーン	¥6,300	96.10580.5.01
0302290		ブルー		96.10580.6.01
0302200	フラット	クリアー	¥6,300	96.10570.9.01

キャップシーラー



NEW

注文コード	価格	メーカーコード
0435170	¥7,500	1442-5360

12連PCRチューブ

DNA低吸着

在庫限り



注文コード	品名	カラー	入数	価格	キャンペーン価格	メーカーコード
0302150	チューブ	クリアー	12 × 125	¥27,500	→ ¥22,000	96.10815.9.01

8連qPCRチューブ/キャップ

SAMPLE

DNA低吸着



注文コード	チューブ/キャップ	カラー	価格	メーカーコード
0302500	8連チューブ 125ストリップ	ホワイト	¥16,900	96.10820.9.01
0302200	8連フラットキャップ 125ストリップ	クリアー	¥6,300	96.10570.9.01

PCRプレート 96/384ウエル

SAMPLE

DNA低吸着



写真	注文コード	ウエル数	容量	スカート	プロファイル	材質	カラー	入数	価格	メーカーコード
A	0302399	96	0.15ml	フル	ロー	PP	クリアー	50 (10 × 5)	¥33,000	96.11203.9.01
B	0302400	96	0.2ml	ハーフ	スタンダード	PP	クリアー	50 (10 × 5)	¥22,200	96.11204.9.01
C	0302401	96	0.15ml	ハーフ	ロー	PP	クリアー	50 (10 × 5)	¥22,200	96.11205.9.01
D	0302402	96	0.15ml	ハーフ	ロー	PP	クリアー	50 (10 × 5)	¥22,200	96.11206.9.01
E	0302403	96	0.2ml	なし	スタンダード	PP	クリアー	50 (10 × 5)	¥22,200	96.11207.9.01
F	0302404	96	0.15ml	なし	ロー	PP	クリアー	50 (10 × 5)	¥22,200	96.11208.9.01
G	0302700	384	40ul	フル		PP	クリアー	50 (10 × 5)	¥37,600	96.09974.9.01

qPCRプレート 96ウエル

SAMPLE

DNA低吸着

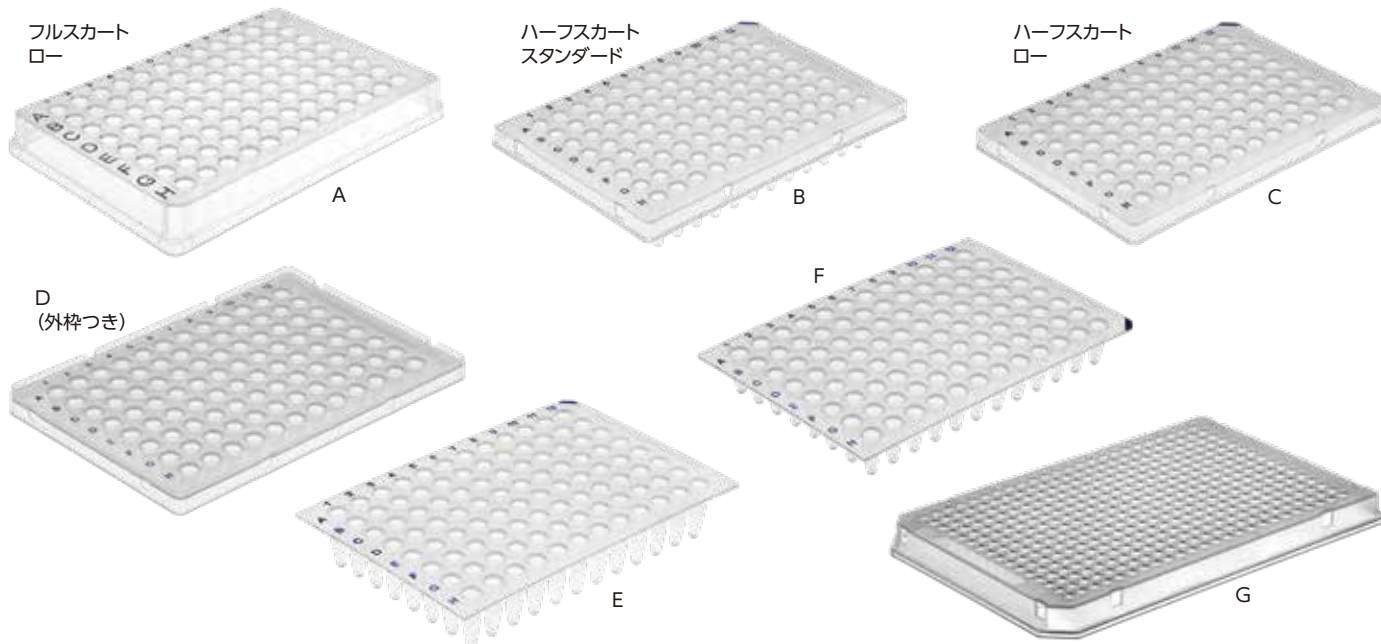

写真	注文コード	ウエル数	容量	スカート	プロファイル	材質	カラー	入数	価格	メーカーコード
A	0302601	96	0.15ml	フル	ロー	PP	ホワイト	50 (10 × 5)	¥34,000	96.11197.9.01
B	0302602	96	0.2ml	ハーフ	スタンダード	PP	ホワイト	50 (10 × 5)	¥22,900	96.11198.9.01
C	0302603	96	0.15ml	ハーフ	ロー	PP	ホワイト	50 (10 × 5)	¥22,900	96.11199.9.01
D	0302604	96	0.15ml	ハーフ	ロー	PP	ホワイト	50 (10 × 5)	¥22,900	96.11200.9.01
E	0302605	96	0.2ml	なし	スタンダード	PP	ホワイト	50 (10 × 5)	¥22,900	96.11201.9.01
F	0302606	96	0.15ml	なし	ロー	PP	ホワイト	50 (10 × 5)	¥22,900	96.11202.9.01

大幅値下げ!!

Roche® LightCycler® 480用 qPCRプレート 96/384ウェル

SAMPLE **キャンペーン**
DNA低吸着

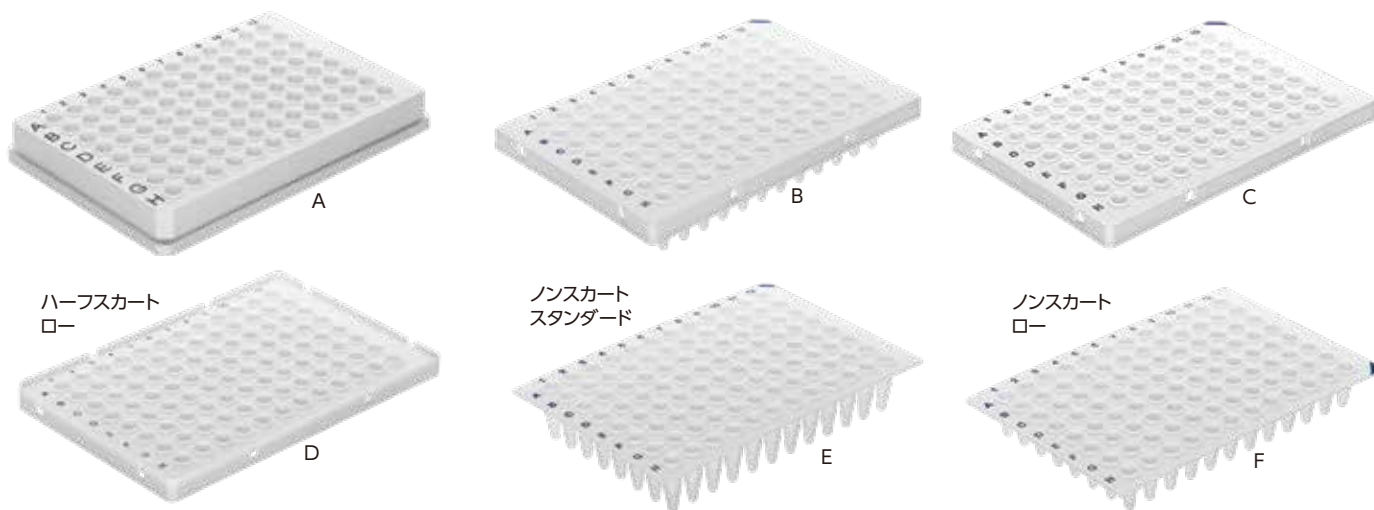
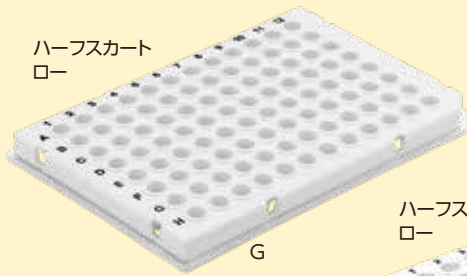

ハーフスカート
ロー

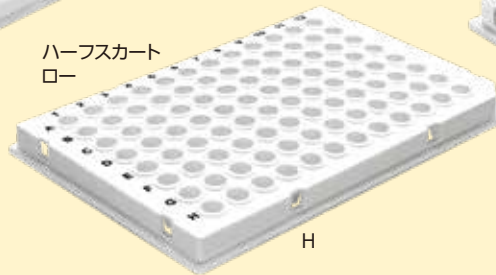

ハーフスカート
ロー

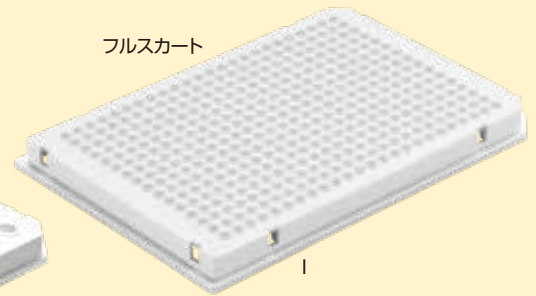

フルスカート

写真	注文コード	ウェル数	容量	スカート	プロファイル	材質	カラー	入数	価格	キャンペーン価格	メーカーコード
G	0302590	96	0.15ml	ハーフ	ロー	PP	ホワイト	50 (10 × 5)	¥52,100	→ ¥29,000	96.10867.9.01
H	0302600	96	0.15ml	ハーフ	ロー	PP	ホワイト	50 (10 × 5)	¥60,000	→ ¥38,500	96.10868.9.01
I	0302610	384	40ul	フル		PP	ホワイト	50 (10 × 5)	¥44,200	→ ¥30,900	96.10180.9.01

シーリング
フォイルつき

LightCycler®はRoche社の登録商標です。

在庫限定キャンペーン

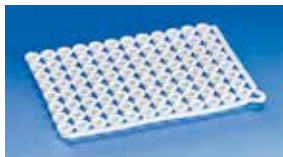

0302650

PCRプレート用シーリングマット

注文コード	品名	入数	価格	キャンペーン価格	メーカーコード
0302650	シーリングマット 96ウェル用 (TPE製オートクレーブ不可)	5枚	¥5,200	→ ¥3,640	96.09887.9.01

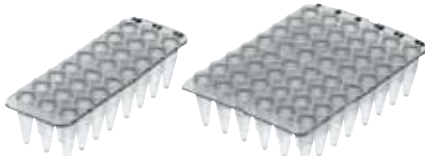

0302530

0302540

PCRプレート 24 / 48 ウェル

注文コード	品名	入数	価格	キャンペーン価格	メーカーコード
0302530	トレフ 24ウェルPCRプレート	5枚 × 8	¥7,400	→ ¥5,180	96.10812.9.01
0302540	トレフ 48ウェルPCRプレート	5枚 × 4	¥7,700	→ ¥5,390	96.10813.9.01

SAMPLE



0302550

0302560

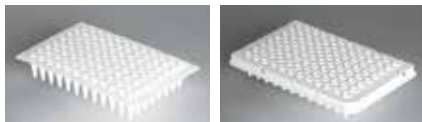

0302570

0302580

qPCRプレート 24 / 48 ウェル / 96ウェル

注文コード	品名	入数	価格	キャンペーン価格	メーカーコード
0302550	トレフ 24ウェルqPCRプレート	5枚 × 8	¥9,500	→ ¥6,650	96.10816.9.01
0302560	トレフ 48ウェルqPCRプレート	5枚 × 4	¥9,200	→ ¥6,440	96.10817.9.01
0302570	96ウェル qPCR プレートノンスカート	5枚 × 10	¥18,600	→ ¥13,000	96.10818.9.01
0302580	96ウェル qPCR プレートセミスカート	5枚 × 10	¥18,600	→ ¥13,000	96.10819.9.01

SAMPLE

384 HTS マイクロプレート

- ポリスチレン製
- ロボットに使えるSBS
フットプリント
- ウェルの容量は100μl
- DNA、DNase、
RNaseフリー

注文コード	品名	カラー	入数	価格	キャンペーン価格
0310860	384HTSマイクロプレート	ホワイト	50枚	¥40,700	→ ¥24,400
0310870		ブラック			
0310950	カバー (ポリスチレン製)	クリアー	50枚	¥10,700	→ ¥6,420

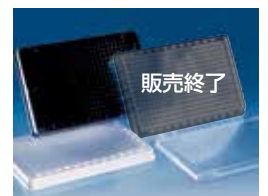

トレフ ディープウェルプレート

キャンペーン



2.2ml

- ANSI SLAS 2004 フットプリントに準拠しており、ロボットにも対応しています
 図面が必要な場合はご請求下さい
- 気密度、平面度、肉厚は100%自動で管理されています

- RNase, DNase free
- human DNA free
- PCR inhibitors free
- endotoxins free
- ATP free



- パージン樹脂製で、添加剤は一切使用されていません
- 成型時に潤滑剤、界面活性剤は一切使用されていません
- ISO 14644-1 クラス 8 のクリーンルームで製造、微生物も厳格に管理されています

角型ウェル用 カバー(オートクレーブ不可)

メーカーコード 96.09537.9.01
0310700 ¥300 / 1枚

1.2ml 透明ポリスチレン製 -20℃ ~ 60℃ (オートクレーブ不可)

1.2ml ポリプロピレン製 -80℃ ~ オートクレーブ (121℃ 20分)

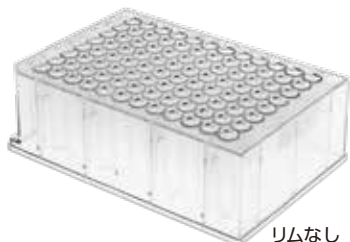

リムなし



リム付



リムなし



リム付



0.5ml

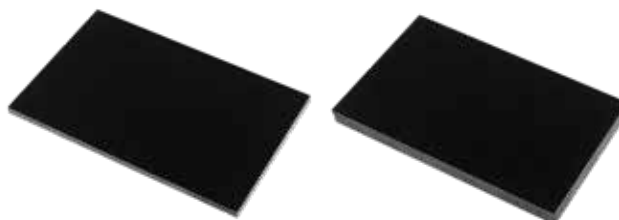

トレフ ディープウェルプレート 遠心用マット

トレフのディープウェルプレートは、遠心用マット使用時6000xg
使用しない場合は2000xgまでの遠心が可能です

注文コード	適応プレート	厚さ	入数	価格	メーカーコード
0310840	2.2 / 1.2ml	4mm	10枚	¥6,600	96.11680.9.02
0310830	0.5ml	8mm	10枚	¥9,400	96.11680.9.01

丸型ウェル用 カバー(オートクレーブ不可)

メーカーコード 96.09711.9.01
0310250 ¥5,900 / 10枚

SAMPLE

注文コード	ウェル容量	材質	滅菌	リム	価格	キャンペーン価格	入数	メーカーコード
0310500	2.2ml	PP	未滅菌	—	¥2,200	→ ¥1,540	4枚	96.09799.9.01
0310510		PP	滅菌	—	¥2,800	→ ¥1,960	4枚	96.09971.9.01
0310100	1.2ml	PS	未滅菌	なし	¥2,100	→ ¥1,470	4枚	96.08564.9.01
0310110		PP	未滅菌	なし	¥2,100	→ ¥1,470	4枚	96.08996.9.01
0310170		PS	未滅菌	付	¥2,100	→ ¥1,470	4枚	96.10841.9.01
0310180		PP	未滅菌	付	¥2,100	→ ¥1,470	4枚	96.10842.9.01
0310150		PS	滅菌	なし	¥2,700	→ ¥1,890	4枚	96.08882.9.01
0310160		PP	滅菌	なし	¥2,700	→ ¥1,890	4枚	96.09118.9.01
0310190	0.5ml	PS	滅菌	付	¥2,700	→ ¥1,890	4枚	96.10851.9.01
0310200		PP	滅菌	付	¥2,700	→ ¥1,890	4枚	96.10852.9.01
0310800		PP	未滅菌	付	¥3,100	→ ¥2,170	7枚	96.09851.9.01
0310810	0.5ml	PP	滅菌	付	¥4,000	→ ¥2,800	7枚	96.09965.9.01

※それぞれ8パックで小箱
32パックで大箱となります

ブリーズイージー・イージー



ブリーズイージー

- 材質：ポリウレタン
- 温度範囲：-80℃～100℃
- ガンマ線滅菌
- ガス透過性：0.7kg / m² / 24h



ブリーズ イージー

ブリーズイージーアー

- 材質：不織レイオン
- 温度範囲：-20℃～80℃
- ガンマ線滅菌
- ガス透過性：4.2kg / m² / 24h



ブリーズ イージーアー

注文コード	品名	サイズ(mm)	入数	価格	メーカーコード	SAMPLE
0765050	ブリーズイージー	82.5 × 152.4	100 枚	¥19,800	BEM-1	
0765060	ブリーズイージーアー	82.5 × 152.4	100 枚	¥17,200	BERM-2000	

ブリーズイージー / イージーアー チューブ用



- 細胞の培養、サンプルの濃縮（フリーズドライなど）やガス交換に最適なメンブレンです
- チューブのキャップも簡単に開められますし、遠心機のローターに入れる邪魔にもなりません
- タブがついており使いやすくできています。保護レイヤーの取り外しも簡単です
- ブリーズイージーはポリウレタン製で水蒸気の透過率は0.7kg / m² / 24hです
- ブリーズイージーアーは不織レイオン製で通気性はブリーズイージーの約6倍あります
- ガンマ線滅菌済みでサイトキシンフリーです



紙のレイヤーを剥がしチューブの真ん中に貼り付けレイヤーをとります。



チューブによく貼り付けてから保護レイヤーをはがしチューブを包むように貼り付けます。

注文コード	品名	入数	価格	メーカーコード	SAMPLE
0765070	ブリーズイージー	100 枚	¥12,000	BMTM-1000	
0765080	ブリーズイージーアー	100 枚	¥12,000	BMTM-2000	

プリカット粘着フィルム

アルミナシール



- 低温保存、インキュベーション、輸送、遮光が必要なサンプルなどに使えます
- 約70ミクロンのアルミホイルでピペットで突き刺せます
- 滅菌済み
- 80℃～110℃で使用できます
- 耐薬品性がよく、溶剤やジメチルスルホキシド（DMSO）にも耐えます



注文コード	品名	サイズ(mm)	入数	価格	メーカーコード	SAMPLE
0764950	アルミナシール	152.4 × 82.5	100 枚	¥19,000	ALUM-1000	

粘着フィルム チップで突き刺せます!

タイタートップ (ガンマ線滅菌済み)



- マイクロプレート用粘着フィルムです
- サンプルの蒸発、こぼれ、コンタミを防ぎます
- 152.4mm × 82.5mm × 0.11mm
- ピペットチップを突き刺してサンプルの回収ができます
- 使用温度範囲：-40℃～80℃（連続でなければ100℃）
- 湿度：100%



注文コード	入数	価格	メーカーコード	SAMPLE
0765200	50 枚	¥9,800	TTOPS-50	
0765300	100 枚	¥17,500	TTOPS-100	

圧力がかかった部分だけ接着

トレフ シーリング フォイル

キャンペーン

TreffLab

- 分析や保管の際に、サンプルをコンタミから守ります
- 接着剤はマイクロカプセルに封じ込められており、圧力がかかった部分以外はサンプルに触れることはありません
- 透明度が高く、リアルタイムPCRに最適です
- 使用温度範囲：-40℃～120℃
- 材質：PET

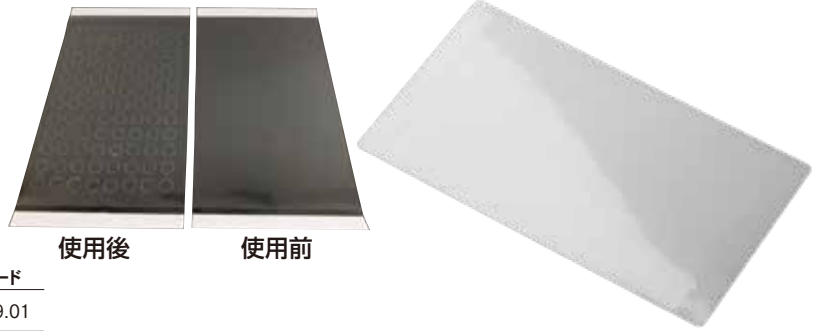

使用後

使用前

SAMPLE

注文コード	入数	価格	キャンペーン価格	メーカーコード
0302800	100枚	¥27,000	→ ¥21,600	96.09597.9.01

ソフトラバーローラー

DIVERSIFIED DiTECH

- ソフトラバー製のローラーでタイトトップやブリーズイージーメンブレンあるいは他のマイクロプレートシーリングフィルムに最適です
- シーリングメンブレンを均一に貼りつけることができます
- メンブレンの上を転がすだけで各ウェルをきっちりシールできウェル間のコンタミや漏れを防ぐことができます
- ローラーは約101mm幅です



注文コード	価格	メーカーコード
0765350	¥5,700	BRAY-4000

あったら便利なお役立ちグッズ

① マイクロチューブ / PCRチューブ用

チューブ オープナー (5色セット)

TreffLab

0.2mL～2.0mLチューブに使用でき、軽く、しかも安全にキャップを開けることができます。

注文コード 0309510
レッド、オレンジ、イエロー、グリーン、ブルー各1本 **¥1,000**



ピペットを持ったまま使えるチューブ キャップ オープナー

チューブ ポッパー

DIVERSIFIED DiTECH

- リングに指を通せばピペットを持ったままキャップが開けられます
使いやすい指を通してご使用下さい
- てこの原理でキャップを開けますので、指で繰り返しキャップを開けるストレスから解放されます
- ほとんどのマイクロチューブでお使いいただけます

注文コード	品名	価格	メーカーコード
0771650	チューブポッパー	¥4,600	TPOP-1000



ペレット ミキサー

TreffLab

- サンプルの混合等にお使いください
- トレフチューブの形状にあわせてあります
- ポリプロピレン製

SAMPLE
AUTOCLAVE

注文コード	品名	入数	価格	メーカーコード
0310000	ペレットミキサー 1.5mL用	50本	¥11,200	96.07339.9.03
0310010	ペレットミキサー 0.5mL用		¥12,400	96.07338.9.03



クライオバイアル

- 凍結保存用 ●ガンマ線滅菌済み ●DNase-free ●RNase-free ●Pyrogen-free
- DNA-free ●目盛り、書き込み用マーキングエリア付き ●-196℃（気相のみ）で保存が可能です
- 丸底のみ～17,000xgまで遠心可能です

T309 シリーズ



アウターキャップ

① リップシール **アウターキャップ**

注文コード	容量(mL)	底の形状	サイズ(mm)	入数	価格	メーカーコード
0600110	1.2	自立型	12.5×43	100本	¥5,300	T309-1A
0600000	2	丸底	12.5×48	100本	¥5,300	T309-2
0600010	2	自立型	12.5×49	100本	¥5,300	T309-2A
0600210	3	自立型	12.5×72	100本	¥5,800	T309-3A
0600310	4	自立型	12.5×78	100本	¥6,200	T309-4A
0600410	5	自立型	12.5×92	100本	¥6,800	T309-5A

SAMPLE

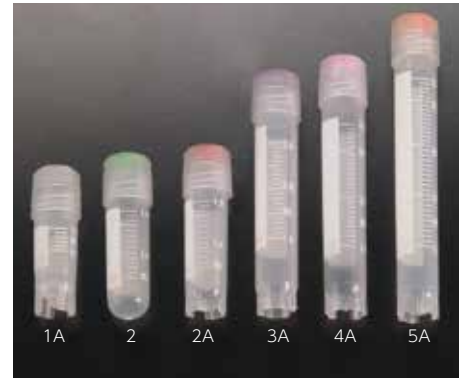

T310 シリーズ



アウターキャップ

① シリコンワッシャー **アウターキャップ**

注文コード	容量(mL)	底の形状	サイズ(mm)	入数	価格	メーカーコード
0600130	1.2	自立型	12.5×43	100本	¥6,400	T310-1A
0600020	2	丸底	12.5×48	100本	¥6,400	T310-2
0600030	2	自立型	12.5×49	100本	¥6,400	T310-2A
0600230	3	自立型	12.5×72	100本	¥7,000	T310-3A
0600330	4	自立型	12.5×78	100本	¥7,700	T310-4A
0600430	5	自立型	12.5×92	100本	¥8,300	T310-5A
0600510	10	自立型	17×84	50本	¥4,900	T310-10A

SAMPLE

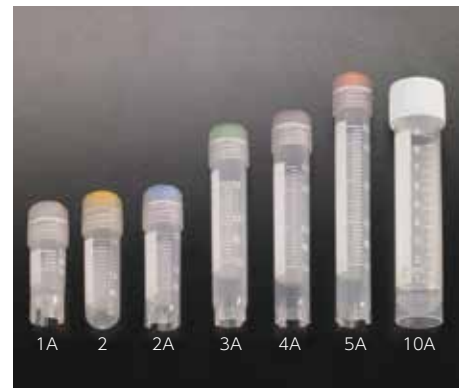

T308 シリーズ



アウターキャップ

① ロングリップシール + ② シリコンワッシャー **アウターキャップ**

注文コード	容量(mL)	底の形状	サイズ(mm)	入数	価格	メーカーコード
0600170	1.2	自立型	12.5×42	100本	¥8,900	T308-1A
0600060	2	丸底	12.5×47	100本	¥8,900	T308-2
0600070	2	自立型	12.5×49	100本	¥8,900	T308-2A
0600270	3	自立型	12.5×71	100本	¥9,500	T308-3A
0600370	4	自立型	12.5×77	100本	¥10,400	T308-4A
0600470	5	自立型	12.5×91	100本	¥11,500	T308-5A

SAMPLE



T311 シリーズ



インナーキャップ

① シリコンワッシャー **インナーキャップ**

注文コード	容量(mL)	底の形状	サイズ(mm)	入数	価格	メーカーコード
0600140	1.2	自立型	12.5×43	100本	¥6,500	T311-1
0600040	2	自立型	12.5×49	100本	¥6,500	T311-2
0600050	2	丸底	12.5×48	100本	¥6,500	T311-3
0600340	4	丸底	12.5×72	100本	¥7,800	T311-4
0600350	4	自立型	12.5×72	100本	¥7,800	T311-4A
0600440	5	丸底	12.5×92	100本	¥8,300	T311-5

SAMPLE



クライオバイアル グリッパー



- 凍結保存ボックスから、適切なチューブを安全に取り出すことができます
- オートクレーブ可能、強化ポリプロピレン製で、握る部分は人間工学に基づいたデザインです
- 13.5mm径までのチューブをしっかりとつかみます

5色セット：レッド・ブルー・グリーン・パープル・イエロー
 サイズ：143×15×23mm
 注文コード：0674600
 品名：クライオバイアルグリッパー
 入数：5
 価格：¥12,900
 メーカーコード：120908

サンプルチューブ 2.0ml



凍結保存用

- ポリプロピレン製
- 凍結保存ができます
- インナーキャップとアウターキャップ
- 自立型と丸底型
- 1/4回転でキャップの開閉ができます
- 丸底のみ～17,000xgまで遠心可能です

未滅菌



キャップ	写真番号	注文コード	仕様	入数	価格	サイズ(mm)	シリコンワッシャー	メーカーコード
	①	0601000	丸底	1,000 個	¥37,900	12.5 × 48		T501-2
	②	0601010	自立型				T501-2A	
	③	0601020	丸底	1,000 個	¥56,500	12.5 × 48	○	T502-2
	④	0601030	自立型				○	T502-2A
	⑤	0601040	自立型	1,000 個	¥44,400	12.5 × 48		T500-2
	⑥	0601050	丸底					T500-3

カラーインサート



- クライオバイアル、サンプルチューブのキャップに押し込んでチューブを色で識別します
- ホワイト、ブルー、レッド、グリーン、イエローの5色



注文コード	カラー	入数	価格	メーカーコード
0602000	ホワイト	100 個	¥730	T312-1
0602010	ブルー			T312-2
0602020	レッド			T312-3
0602030	グリーン			T312-4
0602040	イエロー			T312-5
0602050	5色セット	20 × 5色		T312-7

ワークステーション ラック (クライオバイアル自立型用)



- 自立型クライオバイアルがロックされ片手でキャップの開け閉めができます
- 50本立てで、1～10、A～Eのインデックスつき
- 滑り止めのラバーフィートつきで、3色あります



注文コード	カラー	入数	価格	メーカーコード
0600700	ブルー	4 個	¥13,300	T315-2
0600710	レッド			T315-3
0600720	ライラック			T315-10



1.2 ml ディルーション チューブ



NEW

- 希釈系列の作製や液体の混合、サンプルの保存に便利です
- チューブ1本に1.2ml（キャップ使用時は1.0ml）までの液体を入れることができます
- はっきりと印字されたアルファベットと数字で、ウェルの特定が容易です
- ラック入りはマルチチャンネルピペットに対応しており、リッド付き、オートメーションにも対応しています
- RNase, DNase, DNA, PCR inhibitors フリーです
- 滅菌済みの製品はPyrogen フリーです

注文コード	タイプ	滅菌	入数	価格	メーカーコード	【仕様】
0439010	シングル バルク	×	1000	¥11,500	1412-1000	カラー：ナチュラル 材質：ポリプロピレン リッド：取り外し式 容量：1.2 ml
0439020	シングル ラック入	×	96 × 10	¥16,000	1412-1400	
0439030	シングル ラック入	○	96 × 10	¥20,200	1412-1410	
0439040	8 連チューブ バルク	×	8 × 125	¥11,500	1412-8000	
0439050	8 連チューブ ラック入	×	96 × 10	¥16,500	1412-8400	
0439060	8 連チューブ ラック入	○	96 × 10	¥20,200	1412-8410	
0439110	8 連キャップ バルク	×	8 × 125	¥6,000	1494-0400	
0439120	8 連キャップ バルク	○	8 × 125	¥7,300	1494-0410	

滅菌済みカルチャーチューブ

カルチューブ

Simport

- ポリスチレン製とポリプロピレン製があります
- ポリスチレン製は最高70℃、遠心は1400xgまで
- ポリプロピレン製は-190℃～120℃、遠心は3000xgまで
- 2ポジション（通気性ありと密封）キャップつきです
- キャップはポリスチレン製でオートクレーブ不可
- パイロジェンフリー、エンドトキシンフリー



注文コード	容量(ml)	サイズ(mm)	材質	入数	合計	価格	メーカーコード
0604000	4ml	12 × 75	ポリスチレン	25本 / 袋	500本	¥32,300	T415-2
0604050			ポリプロピレン			¥46,800	T415-2A
0604100	12ml	17 × 100	ポリスチレン	25本 / 袋	500本	¥44,000	T416-2
0604150			ポリプロピレン			¥53,000	T416-2A

低温対応 PCR ラック



- リッドをスライドして開け、180°回転させるとラックスタンドになります
- 持ち運ぶ際に握る部分は滑り止めになっており、ラックを落としてしまうのを防ぐほか、ハンドリングの際の不慮の事故を防ぎます
- リッドの両脇にはスペースがあり、素早く冷却できるよう配慮しています
- 透明なリッドはポリカーボネイト製、取り外しも可能です
- ベースはABS樹脂製、アルファベットと番号でウェルの特定が容易です
- 0.2mlチューブ96本用、8連/12連ストリップチューブ対応

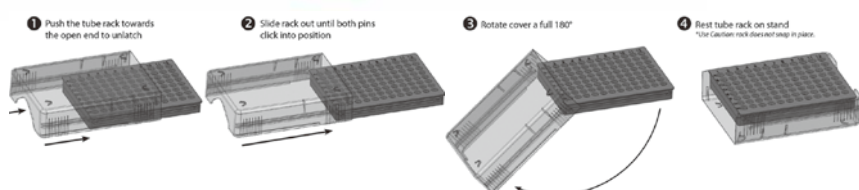

注文コード：0657100

品名：低温 PCR ラック 5色セット

入数：5色 各1ラック

価格：¥11,000

メーカーコード：120538

PCR クーラー



PCRの前処理に…氷を使わず、カラーの変化で温度上昇をお知らせします

- フリーザーで素早く冷却し、ベンチトップで低温を保ちます
- 96ウェル全体を、1時間以上0℃に保ちます
- 5℃以下のサンプルの温度を3時間まで保ちます（リッドをかぶせない状態）
- 温度が6℃を超えると、色の変化でお知らせします
- リッドは回転させるとスタンドになります



注文コード	カラー	入数	価格	メーカーコード
0657000	パープル/ピンク		¥19,900	120727
0657010	ダークブルー/ライトブルー	2	¥19,900	120728
0657020	2色セット		¥19,900	120729

アークティクルス PCR 温度で色が変わる



- 0.2ml PCRチューブ、プレートの冷却用で、ラックの温度が上昇するとグリーンからイエローに色が変わります

使用方法：

ラックを-20℃に冷やしてからチューブをたてます

ラックの温度は4℃まで少しずつ上昇していき、3時間は4℃を保ちます

注文コード	仕様	価格	メーカーコード
0422300	カバーつき、2個入り	¥30,000	2312-2796

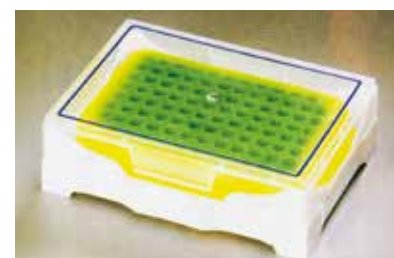

32ウェル PCRラック

Heathrow Scientific

NEW

-80℃

- 0.2 mlチューブ32本立てのラックです。シングル、8連に加えて、8×4フォーマットのPCRプレートを収納することができます
- 積み重ねが可能です
- 1パッチのサンプル数が少ない時にも便利です
- ヒンジ付きリッドは180°開き、取り外しも可能です
- リッドは透明で、中の確認が容易です



注文コード: 0656000
品名: 32ウェル PCR ラック
入数: 1
価格: ¥1,200
メーカーコード: 120889

PCRラック (ポリプロピレン製)

USA SCIENTIFIC

- 8×12のマイクロタイターフォーマットの0.2 mlチューブ用ラックです
- 透明なカバー付で作業用、フリーズ用として使用できます
- ブルー、グリーン、オレンジ、ピンク、イエローの5色組です

-90℃

AUTOCLAVE

注文コード	チューブ本数	入数	価格	メーカーコード
0435300	0.2 ml × 96本	5個	¥11,800	2300-9602



96ウェル PCRラック

Heathrow Scientific



- 0.2 ml PCRチューブ用の丈夫なラックです
- 8連、12連チューブも立てられます
- ウェルはアルファベットと数字で特定できます
- カバーは取りはずしもできるヒンジ付きです

AUTOCLAVE

注文コード	カラー	価格	メーカーコード
0320010	ブルー		HS23461C
0320020	グリーン	¥1,500	HS23461D
0320110	ナチュラル		HS23461H

ロタラック デュオ

Heathrow Scientific

- ラックを回すことにより異なる容量のチューブを一つのラックに並べて希釈や濃縮ができます
- 組み合わせ (4通り)

0.2 ml (96本) と 0.5 ml (48本) 0.2 ml (96本) と 1.5 ml (48本)
0.5 ml (48本) と 1.5 ml (48本) 1.5 ml (48本) と 1.5 ml (48本)

AUTOCLAVE

注文コード	チューブ本数	カラー	サイズ	価格	メーカーコード
0661060	0.2 ml 96本 0.5 ml 48本 1.5 ml 48本	ブルーとパープル	296 × 118 × 34	¥7,000	HS29041A



チューブプレート
チップ分注
ラベルシールテープ
グローブ・洗浄廃液
ピッキング製品
ガラス製品ケッククリップ
機器類
試薬・DNA

ベストラック



- 裏表2面が使い、片面は1.5/2.0ml用で反対の面は0.5ml用です
- 両面ともに、ベストラックは96本（8×12）立てられます
- サンプルの保存に便利のようにポリプロピレン製のカバーがついています
- オートクレーブでの滅菌ができ（15分まで）、低温保存（-90℃まで）にも使えます



ベストラック（96本立て）

AUTOCLAVE

注文コード	カラー	価格	メーカーコード
0420500	ナチュラル		2396-5000
0420510	ブルー		2396-5001
0420520	グリーン		2396-5002
0420530	オレンジ	¥3,400 / 1 個	2396-5003
0420540	レッド		2396-5004
0420550	バイオレット		2396-5005
0420560	イエロー		2396-5006

96ウェル リバーシブル ラック



- 片面に0.5mlチューブ、反対の面に1.5/2.0mlチューブがそれぞれ96本（8×12）立てられます
- カバーはスナップで固定できます
- 0.5ml用の面にはグリッドが入っておりウェルが見やすくなっています

注文コード	カラー	価格	メーカーコード
0320210	ブルー		HS2345C
0320220	グリーン		HS2345D
0320230	ピンク	¥2,800	HS2345E
0320240	イエロー		HS2345F
0320310	ナチュラル		HS2345H

AUTOCLAVE



フラクション コレクター ラック



- 1.5mlチューブ80本立てです
- ポリプロピレン製
- カラーは6色揃っています

注文コード	カラー	価格	メーカーコード
0420900	ナチュラル	¥1,200 / 1 個	2380-1000
0420910	ブルー		2380-1001
0420920	グリーン		2380-1002
0420930	オレンジ	¥1,300 / 1 個	2380-1003
0420940	レッド		2380-1004
0420960	イエロー		2380-1006

AUTOCLAVE



80ウェル マイクロチューブ ラック



- 1.5/2.0mlチューブ80本立てラックです

注文コード	カラー	価格	メーカーコード
0320400	ナチュラル		HS29025A
0320410	ブルー		HS29025B
0320420	グリーン	¥1,000 / 1 個	HS29025C
0320430	ピンク		HS29025D
0320440	イエロー		HS29025E
0320450	オレンジ		HS29025F

AUTOCLAVE



チューブキューブ 8種のチューブをひとつのラックで

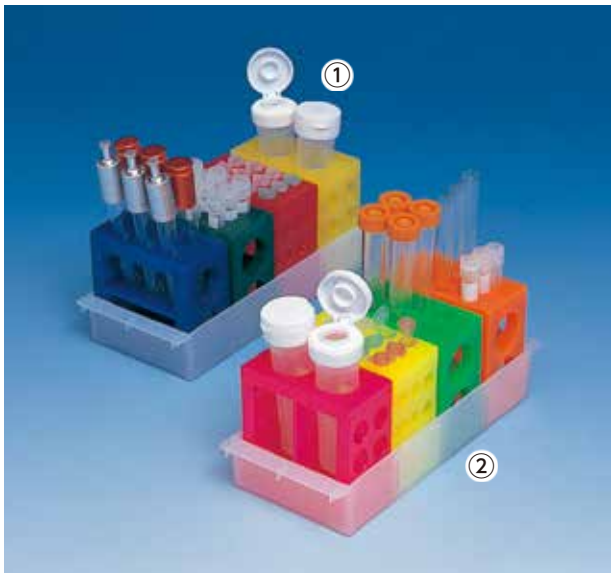

- キューブの4面には異なった径の穴が開けてあり次のようなサイズの試験管がたてられます
 - 50ml コニカルチューブ
 - 15ml コニカルチューブ
 - φ12×75mm カルチャーチューブ
 - φ13×100mm カルチャーチューブ
 - φ16×125mm カルチャーチューブ
 - φ17×100mm カルチャーチューブ
 - 1.5ml、2.0ml マイクロテストチューブ
- ポリプロピレン製でオートクレーブにかけられ、4つのキューブとトレーから成るユニークなラックです
- フリーザー、クリーンベンチ、ウォーターバスの中でも使用できます

AUTOCLAVE

写真番号	注文コード	仕様	価格	メーカーコード	備考
①	0422000	キューブ(4個) +	¥9,900	2344-1000	
②	0422010	トレー		2344-1040	蛍光色

ロタラック チューブラック



- 4つのラックが連結されていて、それぞれが独立して回転しますからいろいろなサイズのチューブを立てることができます
- オートクレーブ可

注文コード	品名	立てられるチューブ	サイズ(mm)	価格	AUTOCLAVE メーカーコード
0661050	ロタラック ラージ	50mlチューブ / 2本 15mlチューブ / 8本 φ 20mmチューブ / 6本 10 ~ 13mmチューブ / 10本	224 × 110 × 110	¥9,700	HS29040A
0661055	ロタラック スモール	15mlチューブ / 6本 1.5 / 2.0mlチューブ / 9本 0.5 / 0.6mlチューブ / 12本 0.2mlチューブ / 32本 0.2ml 8連チューブ / 4本	210 × 100 × 100	¥9,200	HS29040B

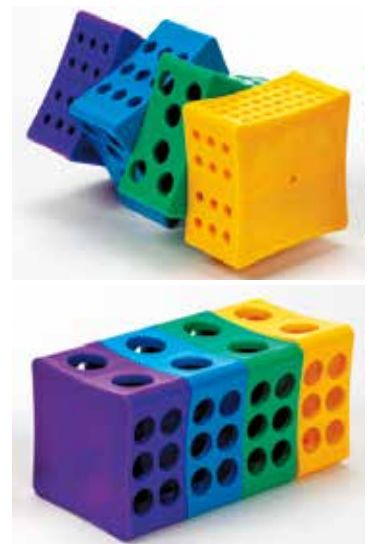

キューブラック



- この丈夫なキューブラックは研究室の必需品です
- 4つの面にはそれぞれ以下のチューブが立てられます
 - 50mlチューブ …………… 4本
 - 15mlチューブ …………… 10本
 - 12×75/100mm チューブ …… 12本
 - 1.5/2.0mlチューブ…………… 16本
- ポリプロピレン製でどの向きにも連結して使えます



AUTOCLAVE

注文コード	カラー	価格	メーカーコード
0661100	5色セット	¥12,700 / 5個	HS29050A

*5色セットはブルー、グリーン、ピンク、イエロー、オレンジ各1個

4ウェイ チューブラック

- ユニークなタブとスロットで繋げて使うことができます
- 4つの面にはそれぞれ以下のチューブが立てられます
 50mlチューブ …… 4本 1.5mlチューブ …… 32本
 15mlチューブ …… 12本 0.5mlチューブ …… 32本

- ポリプロピレン製

注文コード	カラー	価格	メーカーコード	AUTOCLAVE
0661500	ナチュラル		HS29022A	
0661510	ブルー		HS29022B	
0661520	グリーン	¥2,100 / 1個	HS29022C	
0661530	ピンク		HS29022D	
0661540	イエロー		HS29022E	
0661550	オレンジ		HS29022F	

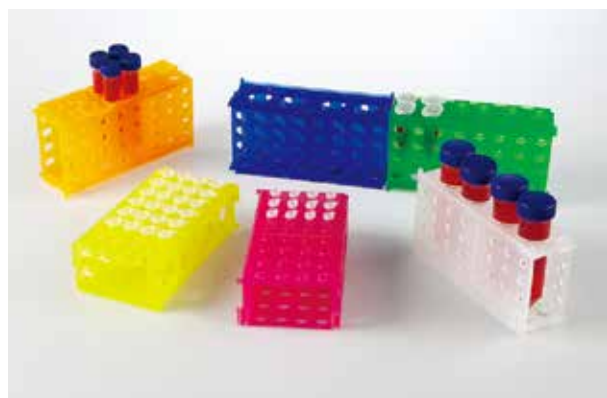

ポップアップ ラック たたんで保管できます

- 使用する必要のない時には薄くたたんで保管しておけます
- 15ml (21本) および50ml (12本) チューブ用です
- 丈夫なポリプロピレン製です
- 開いた時のサイズは255×137×72mmで、たたむと高さは21mmになります
- オートクレーブ不可

注文コード	カラー	価格(2個)	メーカーコード
0659350	ブルー	¥6,500	HS24320B
0659351	ピンク		HS24320P



使用しない時にはたたんで保管しておけます。



15 & 50ml ワイヤー チューブ ラック

- エポキシ樹脂でコーティングされたスチールワイヤー製ラックです
- 15mlチューブ用と50mlチューブ用があります

注文コード	チューブ	立てられる		カラー	サイズ(mm)	価格	メーカーコード	AUTOCLAVE
		チューブ	本数					
0663100	50ml	8本		ブルー	140 × 77 × 88	¥5,700	HS232461	
0663050	15ml	15本			127 × 76 × 76		HS23215	



20ウェル チューブラック

在庫限り



- 1.5/2.0ml チューブ用ラックで、横に繋げて使えます
- 全面に指を入れるスロットがついています
- 安定するよう内側にリブがついています
- ポリプロピレン製

注文コード	カラー	価格	メーカーコード	AUTOCLAVE
0661300	ブルー		HS4284A	
0661310	レッド	¥500 / 1個	HS4284B	
0661320	ホワイト		HS4284C	

1ウェル ラック 50mlチューブ用



- エポキシ樹脂でコーティングされたスチール製ラックと連結して使える
ポリプロピレン製、ポリスチレン製の3種類あります
- ポリプロピレン製はいくつでも繋げて使うことができます



注文コード	材質	カラー	入数	オートクレーブ	価格	メーカーコード
0662950	ワイヤー	イエロー	1個	可	¥2,200	HS23051
0663000	PP	5色セット	5個	不可	¥7,300	HS23052
0663010	PS	ブルー	1個	不可	¥3,200	HS23053A



チューブラック

在庫限り



- 15mlまたは50mlチューブ用の引き出し式ラックです
- フタを開ける手間をかけずにチューブが取り出せます
- フリーザーの奥にあるチューブも簡単に取り出せます
- チューブは安定しており冷気も万遍なく循環します
- ステンレス製で引き出しは2段重ねで、高さは252mm



注文コード	チューブ	本数	サイズ(mm)	価格	特別価格	メーカーコード
0420410	15ml	160本	559×140	¥65,900	→ ¥34,200	2483-3515
0420430	50ml	78本	559×140	¥63,400	→ ¥29,900	2483-3550

ワンラック フルサイズ/ハーフサイズ

在庫限り



- 酸、有機溶媒、熱にも強いデルリンで強化されたPOM製です
- 丈夫な一体成型で組み立てる必要がなく外れる箇所もありません
- ラベルを貼るスペースがあります
- オートクレーブにかけられますが、水には浮きません



フルサイズ

在庫限り

AUTOCLAVE

立てられる チューブ径	立てられる 本数	サイズ(mm)	注文コード				価格	特別価格	メーカーコード
			ホワイト	ブルー	グリーン	深紅色			
20mm	40	100×252×83	-	-	-	0659423	¥2,100	→ ¥1,500	HS27513D
25mm	40	120×300×92	0659430	0659431	0659432	0659433	¥2,100	→ ¥1,500	HS27514A/B/C/D
30mm	24	110×282×85	0659440	-	-	-	¥2,100	→ ¥1,500	HS27515A

ハーフサイズ

在庫限り

AUTOCLAVE

立てられる チューブ径	立てられる 本数	サイズ(mm)	注文コード				価格	特別価格	メーカーコード
			ホワイト	ブルー	グリーン	深紅色			
25mm	16	120×122×92	-	0659481	0659482	0659483	¥1,760	→ ¥1,000	HS27504B/C/D

フローティング マイクロチューブ ラック

キャンペーン



足は取り外し可能

- ポリプロピレン製で水に浮きます
- マイクロチューブをウォーターバスにひたしてサンプルの温度コントロールができます
- 足が取り外せるので：足をつけておけば実験台の上でまっすぐ立ちます
足を外して押し付ければチューブが簡単に取り出せます



- オートクレーブは不可
- 足の部分を含めて全高は60mm

注文コード	使用チューブ	本数	カラー	形状	価格	キャンペーン価格	メーカーコード
0662151	1.5 / 2.0ml	16	ホワイト	角型(102mm)	¥3,200	→ ¥1,600	HS2132A
0662153	1.5 / 2.0ml	20	ホワイト	丸型(98mm)	¥3,200	→ ¥1,600	HS2134A

フローティング フォーム チューブ ラック

- ウォーターバス用のポリフォーム製で3種類のサイズがあります



注文コード	使用チューブ	チューブ数	カラー	価格	メーカーコード
0662100	50ml	4本	グリーン	¥3,500 / 5個	HS2165A
0662110	15ml	8本	ブルー	¥2,600 / 5個	HS2165B
0662120	1.5 / 2.0ml	24本	イエロー	¥3,000 / 5個	HS2165C

丸型 フローティング チューブ ラック

- チューブは18本まで使えます
- 0.2、0.5、1.5、2.0mlチューブが使えます
- ポリフォーム製ですから永久に水に浮いています



注文コード	価格	メーカーコード
0662500	¥2,800 / 5個	HS2166

ボトルラック

- エポキシ樹脂でコーティングされたスチールワイヤー製ラックです
- コニカル、丸底など自立できないボトル用です
- 250ml（直径60mm）まで立てられます

AUTOCLAVE

注文コード	チューブ	立てられる本数	カラー	価格	メーカーコード
0663120	250ml	6本	ブルー	¥5,600	HS23224



スナップ式チューブラック (13、16、20ml用)



- ポリプロピレン製組み立て式ラックです
- ウォーターバスの中でも安定します

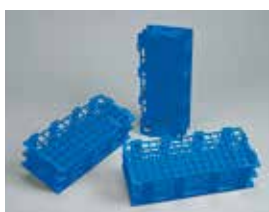

在庫限り

AUTOCLAVE

注文コード	試験管径	ウェル	カラー	サイズ(mm)	特別価格	メーカーコード
0659130	13mm	90	ブルー	244 × 105 × 67	¥1,100	HS24305A
0659200	19mm	40				HS24305C

72ウェルワイヤーラック (φ16mmチューブ用)



- エポキシ樹脂でコーティングされたスチール製ラックです
- 底板のスロットと中板でしっかりチューブを支えます
- 耐薬品性にすぐれ、オートクレーブ可
- サイズは235 × 118 × 65mm



AUTOCLAVE

注文コード	カラー	特別価格	メーカーコード
0663170	ブルー	¥1,500	HS23072

在庫限り

メガラック

- 大容量の試験管ラック
- ポリプロピレン製
- 軽くて丈夫ですから、移動にも便利です
- 使用温度範囲：0～121℃

在庫限り

注文コード	試験管径	試験管数	カラー	サイズ	特別価格	メーカーコード
0659360	10～13mm	216	ブルー	337 × 267 × 91	¥4,300	HS24322A



ピギーバック ラック

在庫限り



- 水に浮きます
- 凍結保存に使えます
- チューブの保存・輸送に使用できます
- ラックを倒してもチューブが飛び散りません
- 80本、96本立てラックにフィットします

注文コード	厚み(mm)	サイズ(mm)	穴数	使用チューブ	入数	特別価格	メーカーコード
0762800	4.7	78 × 205	80	0.5ml			OINK-1050
0762850		78 × 205	80	0.5ml	5	¥4,000	OINK-5050
0762870	9.4	118 × 205	96	0.5ml			OINK-7050



チューブが安定します

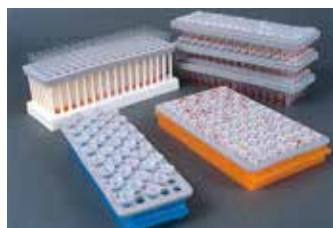

長期間の保存にも適しています



ラックを倒してもチューブが飛び散りません

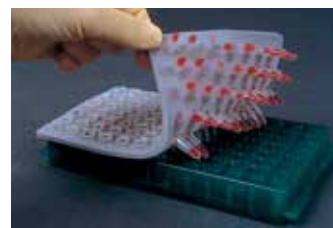

取り扱いが楽です

フォーム ディバイダー ラック

在庫限り



標準的な127mm角のフリーザーボックス用

- フリーザーでの保存から浮かしてのインキュベーションに使えます
- サンプルの観察にすぐ取り出せます
- ラックは水に浮きます
- 紙製の仕切りと違いチューブが安定します

注文コード	仕様	入数	特別価格	メーカーコード
0762650	0.5mlチューブ 81本(9×9)用	5枚	¥1,000	FFSR-2000



写真のボックスは別売りです

フリーザー ストレッジ ボックス

在庫限り



3種類の深さ：25.4mm, 50.8mm, 76.2mm

- ピギーバックラックやフォームディバイダーラックと併用すると便利です

注文コード	サイズ(mm)	入数	特別価格	メーカーコード
0762700	230 × 80 × 58.8		¥3,300	FRSB-1000
0762720	220 × 120 × 58.8			FRSB-2000
0762740	133 × 133 × 25.4	5個	¥3,500	FRSB-3000
0762760	133 × 133 × 50.8			FRSB-4000
0762780	133 × 133 × 76.2			FRSB-5000



ベストボックス用ラック (ステンレス製)

在庫限り

ベストボックスは次頁をご覧ください

注文コード	仕様	仕切	特別価格	サイズ(mm)	メーカーコード
0420460	- 50、- 50 ジュニア - 80、- 49	2 × 4	¥12,000	150 × 315 × 235	2686-1615
0420480	- 81Z、- 1	1 × 6		140 × 140 × 335	2602-6000



ベストボックス ポリプロピレン製 (81Zを除く)



ベストボックス-50

-90°C

AUTOCLAVE

注文コード	仕様	価格	サイズ(mm)	メーカーコード
0420310	1.5 / 2.0mlチューブ 50本用	¥8,400 / 5個	145 × 75 × 50	2350-0500
0420390	ラベリンググリッド	¥2,600 / 25枚	-	2350-1025

在庫限り



ベストボックス-81

-90°C

AUTOCLAVE

●ボックスの底にスリットがついていますから蓋の開け閉めがスムーズです

注文コード	仕様	価格	サイズ(mm)	メーカーコード
0420320	1.5 / 2.0mlチューブ 81本用	¥11,300 / 5個	130 × 130 × 50	2381-5000

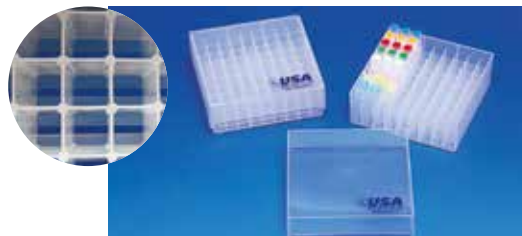

ベストボックス-49

-90°C

AUTOCLAVE

●ボックスの底にスリットがついていますから蓋の開け閉めがスムーズです

注文コード	仕様	価格	サイズ(mm)	メーカーコード
0420360	その他のチューブ 49本用	¥11,900 / 5個	130 × 130 × 50	2349-5000



ベストボックス-1

-90°C

AUTOCLAVE

注文コード	仕様	価格	サイズ(mm)	メーカーコード
0420370	仕切なし	¥10,200 / 5個	130 × 130 × 50	2300-5000



ベストボックス-81Z

液体窒素

●ボックスの底にスリットがついていますから蓋の開け閉めがスムーズです

●オートクレーブ不可

注文コード	仕様	価格	サイズ(mm)	メーカーコード
0420380	1.5 / 2.0mlチューブ 81本用	¥17,100 / 5個	130 × 130 × 50	2381-5300
0420381	1.5 / 2.0mlチューブ 81本用 5色	¥19,000 / 5個	130 × 130 × 50	2381-3508

注意：右写真とは異なります

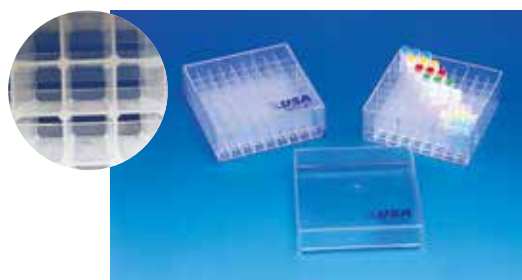

ベストボックス-81 (5色セット)

-90°C

AUTOCLAVE

●ボックスの底に小さな孔があけてありますから蓋の開け閉めがスムーズです

注文コード	仕様	価格	サイズ(mm)	メーカーコード
0420330	1.5 / 2.0mlチューブ 81本用	¥9,900 / 5個	130 × 130 × 50	2381-5048

カラーはブルー、グリーン、イエロー、ピンク、オレンジ



ヒンジつきボックス

-90°C

AUTOCLAVE

注文コード	仕様	カラー	価格	サイズ(mm)	メーカーコード
0420340	1.5 / 2.0mlチューブ 100本用	ナチュラル	¥12,100	150 × 140 × 55	2310-5800
0420350		5色セット	¥12,600		2310-5848

5色セットはブルー、グリーン、イエロー、ピンク、オレンジ各1個



81ウェル 凍結保存用ラック



- スタンダードなフリーザーモジュールで、1.5/2.0mlチューブ、クライオバイアル用のラックです

AUTOCLAVE

注文コード	カラー	価格	メーカーコード
0660400	ナチュラル	¥1,700 / 1個	HS120034
0660401	ブルー		HS120035
0660402	グリーン		HS120036
0660403	ピンク		HS120037
0660404	イエロー		HS120038
0660405	オレンジ		HS120039

100ウェル 保存用ラック



- 3か所にヒンジがついた丈夫なラックで、1.5/2.0 ml チューブ、クライオバイアル用です

AUTOCLAVE

注文コード	カラー	価格	メーカーコード
0660501	ナチュラル	¥9,300 / 5個	HS120042
0660601	5色セット		HS120044

*5色セットはブルー、グリーン、パープル、イエロー、オレンジ各1個

50ウェル 保存用ラック



- 1.5/2.0mlチューブ、クライオバイアル用ラックで積み重ねができます
- ラッチによりカバーはしっかり固定されます
- 丈夫なポリプロピレン製でカバーにはグリッド、ボックスと底にナンバリングが印刷されています

AUTOCLAVE

注文コード	カラー	価格	メーカーコード
0660701	ナチュラル	¥6,000	HS120032
0660801	5色セット	¥6,000	HS120033

*5色セットはブルー、グリーン、パープル、イエロー、オレンジ各1個



フリーズボックス



- クライオバイアルの凍結保存用ボックスです
- ボックスは2種類のサイズがあります
- 仕切りは4種類あります



ボックス + フタ(仕切りは別売り)

注文コード	サイズ(mm)	入数	価格	メーカーコード
0660900	133 × 133 × 47	12	¥12,100	HS2860A
0660910	133 × 133 × 73		¥16,100	HS2860B

仕切り

注文コード	仕様	入数	価格	メーカーコード
0661000	100分割(10 × 10)	12	¥5,400	HS2860E
0661010	81分割(9 × 9)		¥6,100	HS2860H
0661020	64分割(8 × 8)		¥5,200	HS2860F
0661030	49分割(7 × 7)		HS2860G	

ポリプロピレン製 フリーザーボックス

キャンペーン



結露しても濡れてもいいフリーズボックスです

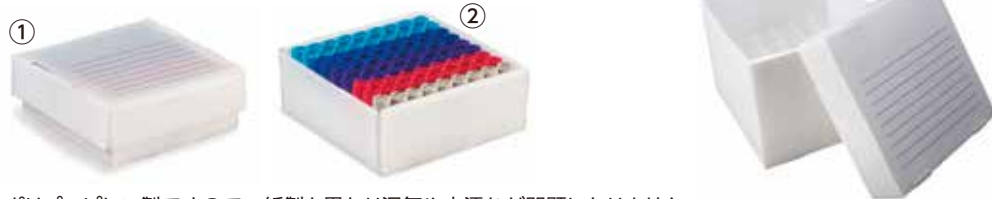

- ポリプロピレン製ですので、紙製と異なり湿気や水濡れが問題になりません
- 仕切はセットに付属されています
- 80℃保存用は段ボール型、-196℃（気相のみ）保存用は薄型フィルムポリプロピレンです

注文コード	容量・本数	最低温度	入数	価格	キャンペーン価格	メーカーコード
① 0660860	1.5/2.0ml × 81本		10	¥10,600	→ ¥8,300	120262
② 0660870	15ml × 36本	-80℃		→ ¥18,600	120391	
③ 0660880	50ml × 16本			→ ¥20,800	120366	
④ 0660890	1.5/2.0ml × 81本	-196℃		→ ¥9,000	120370	



伸縮自在 保存用ボックス Work2 Store



- 1.5/2.0mlチューブまたは2.0mlまでのクライオバイアルを64本収納します
- リッドがしっかりとロックされ、安全に取扱や持ち運びができます
- ウェルの底は、コニカルチューブを安定させるために中央がくぼんでおり、またクライオバイアルをロックしますので片手でキャップを開けられます
- 積み重ね可能、オートクレーブ可能、ウェルにはアルファベットの印字付
- 拡大時：310×128×33.5mm
- 収納時（リッド付）：133×133×53mm



注文コード	品名	価格	メーカーコード
0660250	伸縮自在保存用ボックス Work2Store	¥5,500	HS120018

15/50mlチューブ保存用ボックス



- 丈夫なポリプロピレン製凍結保存用ボックスです
- オートクレーブにかけられますからフリーザー内のコンタミが防げます
- フタは透明ですからチューブのキャップのラベルが見え、チューブの特定も容易です
- 万一チューブが割れたりしてサンプル液がこぼれてもボックスから漏れ出すことはありません
- 使用温度：-80℃～121℃
- サイズ：144×144×127mm

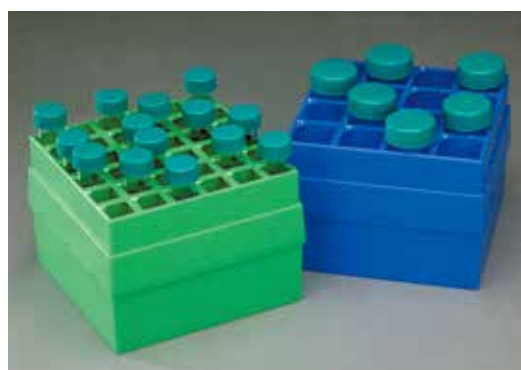

注文コード	仕様	カラー	入数	価格	メーカーコード
0420250	15mlチューブ 36本用	グリーン	2個	¥9,100	2336-1502
0420260	50mlチューブ 16本用	ブルー		¥9,100	2316-5001

15 & 50mlチューブボックス



- 丈夫なポリプロピレン製で繰り返し凍結保存用に使用できます
- 15mlまたは50ml用のどちらかのグリッドを使用します
- グリッドには深さがあるのでチューブがまっすぐに立ちます
- 上からも横からも中のチューブが見えます
- オートクレーブ可



注文コード	使用温度範囲	入数	サイズ(mm)	価格	メーカーコード
0660850	-80℃～+121℃	5個	132×132×129	¥16,900	HS23271A

ザ クールセーフ システム 氷を使わずに低温キープ



チューブプレート

チューブラック

チップ分注

ラベルシールテーブ

グローブ・洗浄廃液

ピックアップ製品

ガラス製品 ケッククリップ

機器類

試薬・DNA

コンパクトで場所を取らず、サンプルを確実に低温に保ちます。
 クールブリック（保冷剤）とクーリングチェンバー（ラック）は交換できます。
 1℃用はフリーザー、-10℃用はディープフリーザーで、ともにオーバーナイトで凍らせておきます。

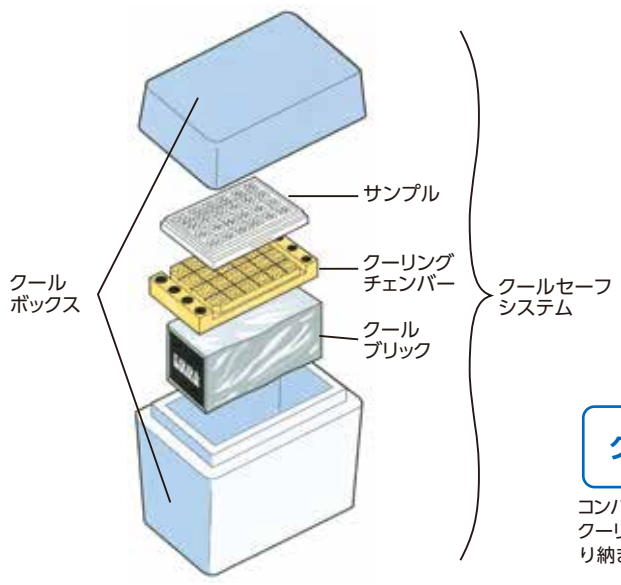

クールボックス + **クールブリック** + **クーリングチェンバー**

コンパクトで、クールブリックとクーリングチェンバーがぴったり納まります。

1℃用はフリーザーで、-10℃用はディープフリーザーで、ともにオーバーナイトで凍らせておきます。

下記①～⑧のブロックがいつでも交換できます。
 フレキシブルなシステムです。

クールブリック

- A** -10℃～0℃を7時間までキープ
- B** 0℃～5℃を11時間までキープ
※クーリングチェンバー④(5ml×32)以外
- C** 0℃～5℃を11時間までキープ
※クーリングチェンバー④(5ml×32)専用



在庫限り

クーリング チェンバー

- ① 0.2 ml × 96 / 1.5 ml × 4 / 0.5 ml × 6
- ② 0.5 ml × 90
- ③ 1.5 ml × 48
- ④ 5 ml × 32
- ⑤ 0.2 ml × 24 / 0.5 ml × 35 / 1.5 ml × 20
- ⑥ クライオバイアル × 55
- ⑦ 384プレート / 1.5 ml × 4 / 0.5 ml × 6
- ⑧ 平底プレート / 1.5 ml × 4 / 0.5 ml × 6

クールボックス・クールブリック

写真	注文コード	品名	価格	メーカーコード
	0767400	クールボックス	¥11,200	CSF-BOX
A	0767200	クールブリック-10℃	¥9,900	BRIK-1520
B	0767300	クールブリック1℃	¥7,500	BRIK-2501
C	0767310	クールブリック1℃	¥7,900	BRIK-1501
D	0767410	クールバッグ	¥5,300	CBAG-1000

クーリング チェンバー

写真	注文コード	価格	メーカーコード
①	0767100	¥53,200	CHAM-1000
②	0767110	¥49,800	CHAM-2000
③	0767120	¥43,400	CHAM-3000
④	0767130	¥53,200	CHAM-4000
⑤	0767140	¥49,800	CHAM-5000
⑥	0767150	¥45,800	CHAM-3050
⑦	0767160	¥82,400	CHAM-3840
⑧	0767180	¥47,100	CHAM-9600

クーリング チェンバー



- アイスバケツやアイスパンでご使用になれます（25ページのクールセーフシステムにはお使いになれません）
- ご用途に合わせて、豊富なラインナップがそろっています

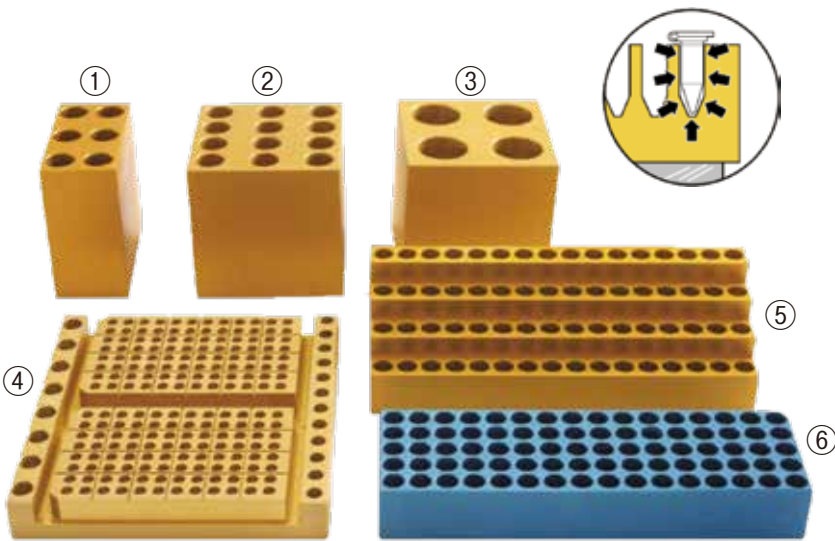

在庫限り

クライオバイアル用 ロック付チェンバー

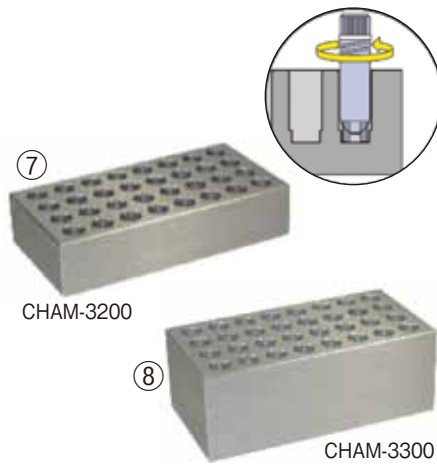

写真番号	注文コード	品名	仕様	価格	注文コード
①	0767460	15mlチューブチェンバー 6本用	15ml × 6	¥35,400	CHAM-6000
②	0767470	15mlチューブチェンバー 12本用	15ml × 12	¥47,100	CHAM-6050
③	0767510	50mlチューブチェンバー 4本用	50ml × 4	¥47,100	CHAM-7050
④	0767190	ダブルチェンバー	0.2ml × 96 × 2、0.5ml × 12、1.5ml × 8	¥101,000	CHAM-1020
⑤	0767480	ステップチェンバー	1.5 / 2.0ml × 64	¥78,000	CHAM-6400
⑥	0767170	80ウェルチェンバー	1.5 / 2.0ml × 80	¥41,600	CHAM-8000
⑦	0767440	クライオバイアル用 ロック付チェンバー 2.0ml用	2.0ml × 32	¥39,600	CHAM-3200
⑧	0767450	クライオバイアル用 ロック付チェンバー 3.0 ~ 4.0ml用	3.0 ~ 4.0ml × 32	¥39,600	CHAM-3300

在庫限りキャンペーン

在庫限りキャンペーン

アイスパン 高密度 (3倍) EPS製



- 軽くて丈夫、断熱効果が優れたアイスパンです
- 氷、液体窒素、ドライアイス、アルコールが使用できます
- 塩、酸、アルカリを含んだ液体に対しても耐性があります
- 各サイズグリーンとピンクは在庫限りです



注文コード	容量	カラー	価格	メーカーコード	
0767830		ブルー		IPAN-1000	
0767831	1リットル	グリーン	¥6,600	IPAN-1100	在庫限り
0767832		ピンク		IPAN-1200	在庫限り
0767840	4リットル	ブルー	¥15,800	IPAN-2000	
0767841		グリーン		IPAN-2100	在庫限り
0767850	9リットル	ブルー	¥26,500	IPAN-3000	
0767852		ピンク		IPAN-3200	在庫限り

注意：写真のアイスパンの中に入っている、チューブ、クーリングチェンバー等は価格に含まれておりません。

ニューアイス 氷の代用品

- ポリエチレンフィルムでできた袋に20 mlの純水が入っており、冷凍機で凍らせることにより氷の代わりになります
- 袋は丈夫で、洗って再使用することができます
- 暖かい液体を急いで冷やしたい場合などにこのニューアイスを使えば氷と違って液が薄まることはありません
- サンプルを冷たく保つのに最適です
- 周りが濡れたりすることがありません



注文コード	入数	価格	メーカーコード
0767900	約 50 個	¥4,800	NEW-100

サーマル マイクロ ビーズ

- 熱伝導の高いガラスビーズです
- 試験管、マイクロチューブ、ビーカー、フラスコなど、サイズを問わず支えることができます
- アルミよりも化学的に安定しており、クリーニングも簡単です
- オートクレーブ可、溶剤耐性もあります
- XLサイズは静電気が帯電しにくく、また容器のスカートに挟まるのを防ぐことができます



注文コード	品名	容量	価格	メーカーコード
0767540	サーマルマイクロビーズ	1 ℓ	¥13,900	BEAD-2000
0767541	サーマルマイクロビーズXL	1 ℓ	¥13,900	BEAD-2100

マイクロビーズ チェンバー

在庫限り

- 中にサーマルマイクロビーズを入れて、サイズを問わないアルミブロックとしてお使いいただけます
- アルミニウム製、陽極酸化処理（アルマイト加工）済み



注文コード	品名	サイズ(外寸)	特別価格	メーカーコード
0767520	マイクロビーズチェンバー シングル	75 × 94 × 76mm	¥33,600	CHAM-9100

商品にマイクロビーズは含まれておりません

マイクロビーズ バッグ

- ナイロンメッシュでできたバッグで、引きひもで絞めることができます
- 保管、クリーニング、使用時、また持ち運びに便利です
- マイクロビーズを入れてフリーザーに入れておけば、取り出してすぐにお使いになれます



商品にアイスパケツは含まれておりません

注文コード	品名	容量	価格	メーカーコード
0767545	マイクロビーズバッグ	5 ℓ	¥3,500	BEAD-BAG

組み合わせ使用例

サーマルマイクロビーズ
チューブのサイズや形状を問わずお
使いいただけます

アイSPAN 4リットル
⇒P26

ニューアイス
氷の代用品

クールブリック（保冷剤）
⇒P25を下に置くこともできます

サーマルマイクロビーズ
チューブのサイズや形状を問わずお
使いいただけます

ドライバインキュベーター
EL-01 ⇒ P83



ミニクーラー



氷を使わずに、サンプルや試薬を低温でキープ

- 本体はポリカーボネイト製、底面には滑り止めがついています
- リッドには座標が入っています

注文コード	容量・本数	カラー	保持時間	価格	メーカーコード
0657030	0.5-2.0mL × 12本	グリーン	1°C / 3h	¥30,400	120070
0657040	0.5-2.0mL × 32本		1°C / 2h	¥51,700	120071
0657050	0.5-2.0mL × 12本	ブルー	-15°C / 1h	¥30,400	120073
0657060	0.5-2.0mL × 32本		-15°C / 1h	¥51,700	120074



ノバラック/ノバチェンバー

在庫限り



- ユニークな円錐型ラックで0.5mLから50mLのチューブが立てられます
- 場所を取らず、丈夫でいろいろなサイズのチューブに使えます
- 立てられるチューブ (合計46本)
 - マイクロチューブ (0.5~2.0mL) ... 24本
 - 12×75mmチューブ、クライオバイアル等 ... 14本
 - 15mL遠沈管 ... 7本
 - 50mL遠沈管 ... 1本

ノバチェンバーは中に水を入れ
冷凍庫で凍らせれば
アイスバケツは不要になります

ノバラック

注文コード	カラー	特別価格	メーカーコード
0768000	レッド		NORC-1000
0768010	ブルー		NORC-2000
0768020	イエロー	¥3,800	NORC-3000
0768030	ピンク		NORC-4000
0768040	パープル		NORC-5000
0768200	連結棒	¥2,200	NOST-1000

ノバチェンバー

注文コード	カラー	特別価格	メーカーコード
0768100	レッド		NOCH-1000
0768110	ブルー		NOCH-2000
0768120	イエロー	¥4,700	NOCH-3000
0768130	ピンク		NOCH-4000
0768140	パープル		NOCH-5000



トレフチューブラック (0.5mL用) ポリカーボネイト製

在庫限り



セーフティカバー、ラッチつき

低温
凍結保存に使用
できます

冷却
氷に押し込んでも
チューブが飛び出
しません

ボイリング
チューブのキャップ
が開きません

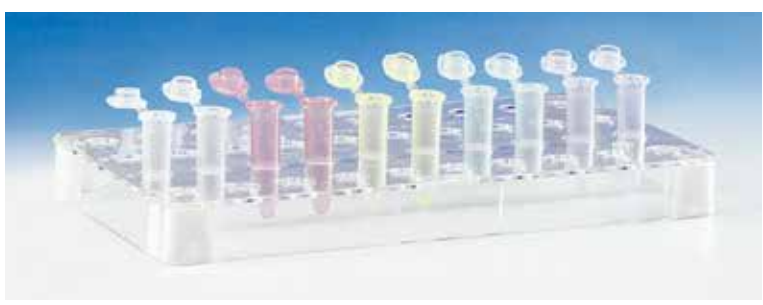

AUTOCLAVE

注文コード	チューブ	仕様	入数	価格	メーカーコード
0307100	0.5mL × 40本	カバー、ラッチつき	1個	¥2,260	96.7358.9.01
0307110		ベースのみ	2個	¥2,130	96.7281.9.01

トレフチップ Slim Line



RNase/DNase Free

Human DNA Free

PCR inhibitors Free

Endotoxins Free

ATP Free

- 非常に純度の高いバージンポリプロピレンを正確に成型しています
- 壁面が薄いためよりピペットにフィットし、イジェクションに必要な力を低減、また透明感を増しています
- 表面はなめらかで疎水性、サンプルの吸着を防ぎ、正確さと再現性を高めています
- クリーンルーム内の最新の設備で製造され、ラックにもパッケージにも自動で詰められています
- 色素にカドミウムは一切含まれておりません
RNase / DNase / Human DNA / PCR inhibitors / Endotoxins / ATPを含まない製品です
- ISO 14644-1 Class 8のクリーンルームで製造されています



チップラック

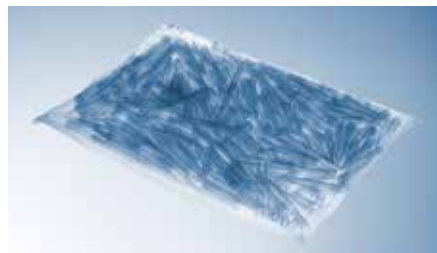

バルク (袋入り)



チップリフィル

0.1 ~ 20 μ l

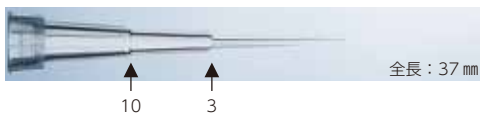

0.5 ~ 20 μ l

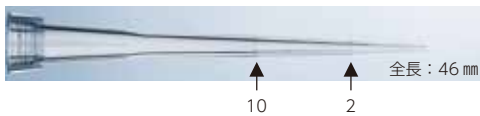

1 ~ 50 μ l

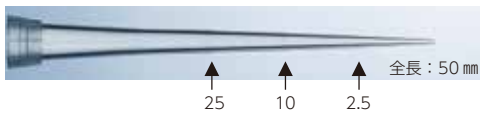

2 ~ 200 μ l (ラック入はクリアーです)

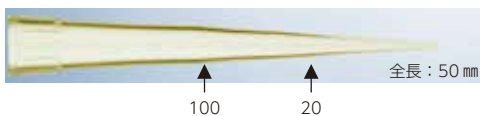

5 ~ 300 μ l

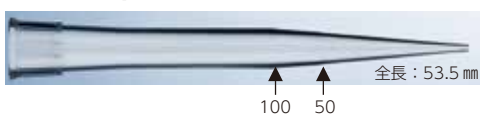

50 ~ 1000 μ l (ラック入はクリアーです)

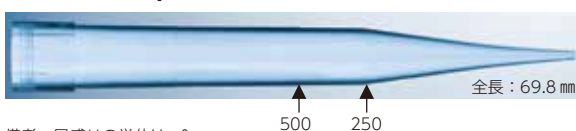

備考：目盛りの単位は μ l

注文コード	タイプ	カラー	入数	価格	SAMPLE メーカーコード
0306001	バルク	クリアー	1,000本	¥3,900	96.11176.9.01
0306011	ラック入	クリアー	96 × 5ラック	¥7,800	96.11182.9.01
0306031	リフィル	クリアー	96 × 10ラック	¥11,700	96.11233.9.01

注文コード	タイプ	カラー	入数	価格	SAMPLE メーカーコード
0306002	バルク	クリアー	1,000本	¥2,600	96.11177.9.01
0306012	ラック入	クリアー	96 × 5ラック	¥6,600	96.11183.9.01
0306032	リフィル	クリアー	96 × 10ラック	¥7,700	96.11234.9.01

注文コード	タイプ	カラー	入数	価格	SAMPLE メーカーコード
0306003	バルク	クリアー	1,000本	¥2,300	96.11178.9.01
0306013	ラック入	クリアー	96 × 5ラック	¥5,800	96.11184.9.01
0306033	リフィル	クリアー	96 × 10ラック	¥7,700	96.11235.9.01

注文コード	タイプ	カラー	入数	価格	SAMPLE メーカーコード
0306004	バルク	イエロー	1,000本	¥2,100	96.11179.4.01
0306014	ラック入	クリアー	96 × 5ラック	¥5,600	96.11185.9.01
0306034	リフィル	クリアー	96 × 10ラック	¥7,200	96.11236.9.01

注文コード	タイプ	カラー	入数	価格	SAMPLE メーカーコード
0306005	バルク	クリアー	1,000本	¥2,200	96.11180.9.01
0306015	ラック入	クリアー	96 × 5ラック	¥5,600	96.11186.9.01
0306035	リフィル	クリアー	96 × 10ラック	¥7,200	96.11237.9.01

注文コード	タイプ	カラー	入数	価格	SAMPLE メーカーコード
0306006	バルク	ブルー	1,000本	¥2,600	96.11181.6.01
0306016	ラック入	クリアー	96 × 5ラック	¥6,000	96.11187.9.01
0306036	リフィル	クリアー	96 × 10ラック	¥7,400	96.11238.9.01

トレフ PC チップボックス 繰り返しのオートクレーブに最適です



- 繰り返しのオートクレーブに最適なポリカーボネイト製チップボックスです
 - チップを保管、保護します
 - 片手で開け閉めのしやすいヒンジリッドです
 - 積み重ねが可能です
- チップ128本付
使用温度範囲：-60℃～135℃

補充用バルクチップ(各1000本入)

注文コード	用途	本数	価格	メーカーコード
① 0307450	Slim Line 200 μl チップ用	128本(8×16フォーマット)		96.11487.9.01
② 0307460	Slim Line 1000 μl チップ用	128本(8×16フォーマット)	¥5,500	96.11489.9.01
0307455	Slim Line 300 μl チップ用	128本(8×16フォーマット)		96.11488.9.01

注文コード	用途	価格
0306004	Slim Line 200 μl チップ	¥2,100
0306006	Slim Line 1000 μl チップ	¥2,600
0306005	Slim Line 300 μl チップ	¥2,200

トレフリム付チップ(1701:イエロー/200μl、1702:ブルー/1000μl)をPCチップボックスに立ててお使いいただいていたお客様には、SlimLine用の交換用トレフを無償でご提供しております。お気軽にお申し付けください(☎03-3654-6611 TOHO 営業部)。

トレフ トランスファーペット S 容量デジタル可変式



- 右利きでも左利きでも片手で容量をセットできます
- カラーコードにより正しいチップの選択が楽です
- ロック機能により、誤って設定容量を変えてしまうことはありません
- そのままオートクレーブにかけられます(121℃、20分)
- レンズにより4桁の容量表示が読み取りやすくなっています
- キャリブレーションを簡単に行うことができます



TマークのついているサイズからトランスファーペットTに切り替わります

※ロックのかけ忘れを防ぐため、ロックボタンをなくしております
それ以外はSシリーズと同じ性能です

マルチチャンネル ピペット

- ノーズコーンにはO-リングがついており、軽い力でしっかりとチップを装着します
- 左右どちらにも360°回転できます

8チャンネル(デジタル可変式) ¥138,000

注文コード	容量 (ul)	1目盛り (ul)	精度 ± %	再現性 ± %	使用チップ	メーカーコード
T 0311401	0.5 ~ 10	0.1	1.6	1.0	0.1 ~ 20	96.10688.00.1
0311430	5 ~ 50	0.1	0.8	0.4	~ 200	96.10688.06.1
0311440	10 ~ 100	0.2	0.8	0.3	~ 200	96.10688.08.1
T 0311451	20 ~ 200	0.2	0.8	0.3	~ 200	96.10688.09.1
T 0311461	30 ~ 300	0.2	0.8	0.3	~ 300	96.10688.10.1

備考：ピペットセットにはピペット、チップボックス、壁掛けスタンド、スペアシーリング、リザーバー、シリコンオイル、ブラシ、ツールが標準でついています。

12チャンネル(デジタル可変式) ¥160,000

注文コード	容量 (ul)	1目盛り (ul)	精度 ± %	再現性 ± %	使用チップ	メーカーコード
0311500	0.5 ~ 10	0.1	1.6	1.0	0.1 ~ 20	96.10689.20.1
0311530	5 ~ 50	0.1	0.8	0.4	~ 200	96.10689.26.1
0311540	10 ~ 100	0.2	0.8	0.3	~ 200	96.10689.28.1
T 0311551	20 ~ 200	0.2	0.8	0.3	~ 200	96.10689.29.1
0311560	30 ~ 300	0.2	0.6	0.3	~ 300	96.10689.30.1

備考：ピペットセットにはピペット、チップボックス、壁掛けスタンド、スペアシーリング、リザーバー、シリコンオイル、ブラシ、ツールが標準でついています。

シングルピペット

- スリムなシャフトで、チップイジェクターがついたまま細い容器の中に入りやす
- チップコーンは理想的な標準設計で、トレフチップはもとより他社のチップにもお使いになれます

注文コード	容量 (ul)	1目盛り (ul)	精度 ± %	再現性 ± %	使用チップ	価格	メーカーコード
0311310	0.5 ~ 10	0.01	1	0.5	0.5 ~ 20		96.10687.02.0
0311320	2 ~ 20	0.02	0.8	0.4	~ 200		96.10687.03.0
T 0311331	10 ~ 100	0.1	0.6	0.2	~ 200	¥36,900	96.10687.74.0
T 0311341	20 ~ 200	0.2	0.6	0.2	~ 200		96.10687.78.0
T 0311351	100 ~ 1000	1	0.6	0.2	~ 1000		96.10687.80.0
0311360	500 ~ 5000	5	0.6	0.2	~ 5000	¥42,900	96.10687.82.0

12 チャンネル リザーバー



NEW

- ポリプロピレン製の12チャンネルリザーバーです
- フットプリントはオートメーションに対応しています
- 各セクションには22 mlの液を入れることができ、ベースの8つのディンプルによりマルチチャンネルピペット使用時も液体のロスがないようにしています
- サイズ：128 (L) × 86 (W) × 44 (H) mm
- オートクレーブ：可
- カラー：ナチュラル

AUTOCLAVE

注文コード	品名	入数	価格	メーカーコード
0443360	12チャンネルリザーバー	5個	¥9,000	1061-8150

トレフ リザーバー



- オートクレーブができるリザーバーです

注文コード	材質	容量	目盛り	入数	価格
0313430	ポリプロピレン	50ml	10、20ml	10個	¥3,500

メーカーコード 96.04796.9.01

**SAMPLE
AUTOCLAVE**



バイオ ピュアー リザーバー



- 特殊な添加物を加えることによりバクテリアや微生物がポリスチレンを生分解しますから、環境に優しいリザーバーです
- 底の小さな溝や四隅のスパウトなどの特長は従来品と同様です

10個梱包（ガンマー線滅菌済）

注文コード	サイズ(mm)	価格	メーカーコード
0771170	100ml	¥4,500	REBP-1000
0771175	25ml 仕切りつき	¥4,100	REBP-2000
0771180	25ml	¥4,100	REBP-3000
0771190	50ml	¥4,500	REBP-5000



リザーバー（ガンマー線滅菌済み）



- 底に小さな溝が設けられていますから試薬の無駄が減少します
- 4隅にはスパウトがついていて注ぎだしに便利です
- 広いベースで安定しています
- 25mlの仕切りつき片側は8チャンネルピペット用で、反対側は4チャンネル分の幅になっています

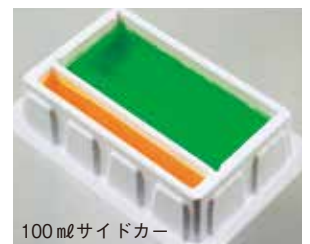

10個梱包

注文コード	容量	価格	メーカーコード
0771000	100ml	¥3,300	RESE-1000
0771050	25ml 仕切りつき	¥3,300	RESE-2000
0771100	25ml	¥3,100	RESE-3000
0771150	100ml サイドカー	¥3,500	RESE-4000

1個梱包

注文コード	容量	価格	メーカーコード
0771010	100ml	¥800	RESE-1050
0771060	25ml 仕切りつき	¥700	RESE-2050
0771110	25ml	¥700	RESE-3050
0771160	100ml サイドカー	¥600	RESE-4050



100 ml リザーバーの断面：
試薬の液量が少なくなってもピペット
ングがしやすく、試薬の無駄を減らす
ことができます25 ml も同様です

あったら便利なお役立ちグッズ ②プレート分注用

トレフ リザーバー



●オートクレーブができる
リザーバーです

SAMPLE
AUTOCLAVE

注文コード	材質	容量	目盛り	入数	価格
0313430	ポリプロピレン	50ml	10、20ml	10個	¥3,500

ウェルオリエンター

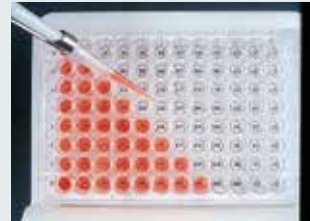
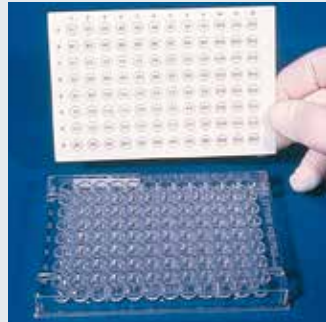

ウェルの底に座標が見えます

コード:0763210 WELL-1000
¥7,200 / 4枚

12チャンネル リザーバー



AUTOCLAVE

コード:0443360
1061-8150
¥9,000 / 5個

→詳しくはP33

ウェルオリエンターステッカー



コード:0763170
WEST-1000
¥8,500 / 50枚

ウェルスタンド



コード:0763220
WPST-1000
¥12,200

角度固定式 (30°)

コード:0763270
WPAJ-1000
¥25,400

角度可変式

ピペッターガイド



●ウェルに沿ってピペッターを
移動させるガイドです
●付属スタンドは30°

コード:0763330 GUIDE-300
¥54,100

ウェルパッド

●96ウェルフォーマットが印刷された記録紙です



コード:0763230
WPNP-1000

¥3,700 / 50枚

ウェルパッドに記録

384ウェル カラーオリエンター

明るい色彩で行や列の識別が容易になります

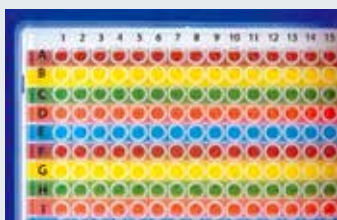

横型①コード:0763140
WELL-384H
¥8,700 / 2枚

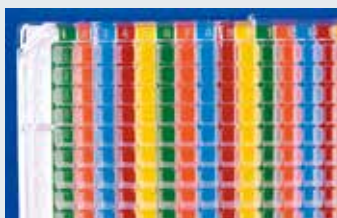

縦型②コード:0763130
WELL-384V
¥8,700 / 2枚

96ウェル カラーオリエンター



縦型①コード:0763150
WELL-96V
¥8,700 / 2枚

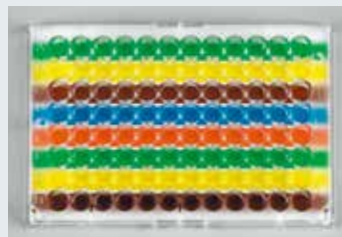

横型②コード:0763160
WELL-96H
¥8,700 / 2枚

あったら便利なお役立ちグッズ

③実験台整理

在庫限り

クランペット ピペットホルダー

在庫限り



- ユニークなピペットホルダーです
- テーブル、実験台、棚などどこにでも取り付けられます
- 取りはずしや移動も簡単にできます

注文コード	カラー	特別価格	入数	メーカーコード
0665700	3色セット	¥2,600	3個	HS2062B

※3色セットはブルー、レッド、パープル



シャークフィン ピペッティング アクセサリー

在庫限り



チップラック スタンド



ピペッター スタンド

注文コード	品名	材質	カラー	サイズ(mm)	価格	特別価格	メーカーコード
0665560	チップラックスタンド	ABS	グレー	260 × 184 × 160	¥4,400	→ ¥2,600	HS20650A
0665570	ピペッタースタンド	ABS	グレー	260 × 115 × 197	¥4,400	→ ¥3,600	HS20650C

ワークステーション ストレッジ ビン

在庫限り



- アクリル製で最も一般的に使用される消耗品が一つ所に収納できます
- チップ、チューブ、グローブ、キムワイプ、パラフィルムなどが収納できます
- 実験台の上か、壁に取りつけて使えます

注文コード	特別価格	メーカーコード
0668000	¥36,500	HS234523



ディスペンシング ビン

在庫限り

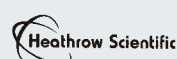

- コンパクトなアクリル製容器で小物を入れておくのに便利です
- 開口部が大きく物の取り出しが楽です
- グローブをしていてもカバーがあげやすくなっています
- 滑り止めのゴムがついています
- 壁に取りつけることもできます

注文コード	カラー	仕切り	サイズ(mm)	特別価格	メーカーコード
0668100	グリーン	あり	180 × 155 × 165	¥7,400	HS23411
0668110	ブルー	なし	155 × 155 × 170		HS23412



ネプチューン バリアチップ (フィルター付)

キャンペーン

NEPTUNE
Built for Life Sciences

- 電子線滅菌済
- DNAフリー
- PCRInhibitorsフリー
- DNase / RNaseフリー
- Endotoxinsフリー

SAMPLE

低吸着 S3樹脂

- Neptune独自のS3樹脂により低吸着を実現しています
- シリコン処理と違い、オートクレーブでの劣化や溶出の心配がありません
- * 2 μ l未満の微量を分注する場合はBT10XL (NaturalPP) をおすすめしています

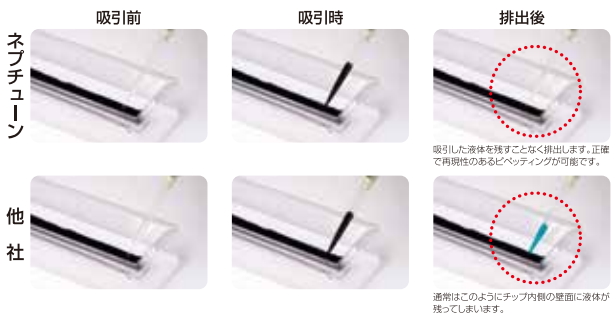

容量	メーカーコード	注文コード	入数	価格	キャンペーン価格	材質
~ 10 μ l	BT10	1013010	96 × 10	¥ 11,400	→ ¥9,100	低吸着 S3
~ 10 μ l ロングタイプ	BT10XLS3	1013020	96 × 10	¥ 11,400	→ ¥9,100	低吸着 S3
~ 10 μ l ロングタイプ	BT10XL	1013025	96 × 10	¥ 12,200	→ ¥9,700	NaturalPP
~ 20 μ l	BT20	1013050	96 × 10	¥ 11,400	→ ¥9,100	低吸着 S3
~ 100 μ l	BT100	1013060	96 × 10	¥ 11,400	→ ¥9,100	低吸着 S3
~ 200 μ l	BT200	1013070	96 × 10	¥ 11,400	→ ¥9,100	低吸着 S3
~ 300 μ l	BT300	1013080	96 × 10	¥ 11,400	→ ¥9,100	低吸着 S3
~ 1000 μ l	BT1000.96	1013085	96 × 8	¥ 13,100	→ ¥10,400	低吸着 S3
~ 1250 μ l	BT1250	1013090	96 × 8	¥ 13,100	→ ¥10,400	低吸着 S3

トレフ 5ml / 10ml チップ

TreffLab

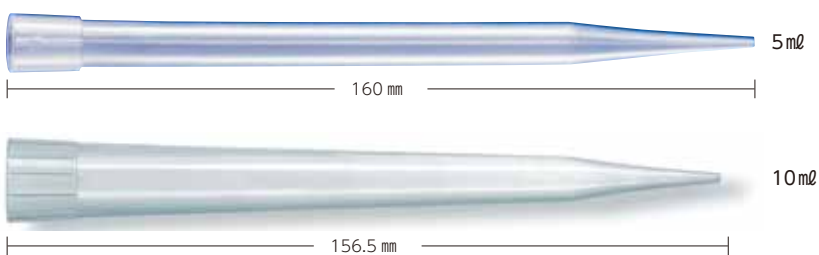

SAMPLE AUTOCLAVE

注文コード	品名	入数	価格	メーカーコード
0303500	5mlチップ	200本	¥4,800	96.08755.9.01
0303550	10mlチップ	200本	¥10,100	96.10720.9.01

RF3000

キャンペーン



- 軽量で扱いやすく、UV 耐性のある材質
- 5色のノズルコーンが付属（オートクレーブ可）
- リチウムイオンバッテリー20時間の連続使用
- 片手で吸引、分注、スピード調整
(High / Low / Gravity)

注文コード	品名	価格	キャンペーン価格
0666501	RF3000	¥46,000	→ ¥36,800

メーカーコード HS3000



パイポンプ 2500



弾性のあるピペットホルダー リリースバルブ

ピペットホルダーに弾性のある特殊プラスチックFUERKALONの採用によりどのようなピペットにもピッタリフィットし、滑りやピペットの破損を防ぎます。また力を入れなくてもピペットを装着できます。



必要な量を吸い上げたり、少しずつ排出するのに使います

このレバーを押すとバルブが開き中の液体は自然落下します

注文コード	カラー	ピペット	価格
0700000	イエロー	~0.2ml	¥2,600
0700010	ブルー	~2ml	¥2,200
0700020	グリーン	~10ml	¥2,200
0700030	レッド	~25ml	¥2,400
0700100	上記4本セット		¥8,500
0700210	ピペットホルダー		¥440

ピペット フィラー



あらゆるサイズのピペットに

- 手元に置いておくと便利な15mlのバルブです
- プラスチックとシリコンのアタッチメント付きです
- 容量の大小を問わずに使えます
- 試薬瓶や手にぶら下げられるようゴム紐付きです
- オートクレーブ可

AUTOCLAVE

注文コード	入数	価格	メーカーコード
0673000	3個	¥2,600	HS20623



タフタッグファミリー レーザープリンター仕様

Word



レーザー
プリンター

で印字できます

Excel データの
差し込み印刷も
簡単です



クライオタッグ



-196°C ~ +150°C

¥13,600

0740000 ブランクシートのみ
¥12,300

用途	サイズ (mm)	枚数 (1シート)	合計 ラベル数						5色セット*	シリーズ	
				ホワイト	-B ブルー	-G グリーン	-O オレンジ	-R レッド			-Y イエロー
0.5mlチューブ	24 × 13	7 × 17	2,380	0736500	0736510	0736520	0736530	0736540	0736550	0736600	LCRY-2380
1.5mlチューブ	33 × 13	5 × 17	1,700	0736000	0736010	0736020	0736030	0736040	0736050	0736100	LCRY-1700
一般のラベリング	38 × 19	5 × 12	1,200	0737000	0737010	0737020	0737030	0737040	0737050	0737100	LCRY-1200
	29 × 44	7 × 6	840	0737500							LCRY-1400
クライオバイアル	43 × 19	4 × 13	1,040	0738000	0738010	0738020	0738030	0738040	0738050	0738100	LCRY-1100
ラック・ボックス	67 × 25	3 × 10	600	0738500	0738510	0738520	0738530	0738540	0738550	0738600	LCRY-1258
プレート・シャーレ	38 × 6	4 × 39	3,120	0739000	0739010	0739020	0739030	0739040	0739050	0739100	SIDE-1000
	25 × 25	8 × 10	1,600	0740400							LCRY-1400
その他の用途	64 × 13	3 × 20	1,200	0740600							LCRY-2500
	76 × 51	4 × 3	240	0739500							LCRY-3020
クライオベイビー / タフスポットセット	φ 9.5 33 × 13	4 × 17	1,360	0741000	クライオベイビー とタフスポットのセットです						CMBO-1000
ブランクシート	216 × 279mm		20	0740000	216 × 279mmのブランクシートで、元々切り目を入れていないシートです						LCRY-1000

* 5色セットはブルー、グリーン、オレンジ、レッド、イエロー 各4シート

タフタッグ



-40°C ~ +121°C

¥14,000

用途	サイズ (mm)	枚数 (1シート)	合計 ラベル数						5色セット*	クリアー	シリーズ	
				ホワイト	-B ブルー	-G グリーン	-O オレンジ	-R レッド				-Y イエロー
0.5mlチューブ	24 × 13	7 × 17	2,975	0725500	0725510	0725520	0725530	0725540	0725550	0725600		TTSW-2240
	24 × 13	8 × 20	3,200	0726500								TTSW-KK-20
	27 × 13	6 × 16	1,920							0726000		CLTT-3000
1.5mlチューブ	33 × 13	5 × 17	2,125	0727000	0727010	0727020	0727030	0727040	0727050	0727100		TTLW-2016
	33 × 13	6 × 21	2,520	0727500								TTLW-KK-20
一般のラベリング	38 × 19	5 × 12	1,500	0728500	0728510	0728520	0728530	0728540	0728550	0728600		TTGP-1050
	38 × 19	5 × 12	1,200								0729000	CLTT-1000
	38 × 13	5 × 16	1,600							0729500		CLTT-2000
	25 × 25	8 × 10	1,600	0730000								LTTI-1000
スライドガラス	41 × 16	4 × 16	1,280	0730500								LTTI-2000
	22 × 22	8 × 12	2,400	0731000	0731010	0731020	0731030	0731040	0731050	0731100		MISL-1000
	23 × 8	7 × 22	3,850	0732000	0.2ml PCR チューブ用							LTTM-1000
その他のサイズ (カラーはホワイトのみです)	63 × 13	3 × 20	1,500	0731500	0.5 ~ 2.0ml フラッグタッグ(文字数を多く書き込めます)							FLAG-1000
	67 × 5	3 × 33	2,475	0733000	PCRプレート / ペトリディッシュ用							SETT-1000
	216 × 279mm		25	0732500	216 × 279mmのブランクシートで、元々切り目を入れていないシートです							TTSH-1000

* 5色セットはブルー、グリーン、オレンジ、レッド、イエロー 各5シート ** ラベル間に切込みがあるだけで、余白がありません

−196℃で利用できる透明ラベル

クライオクリアー



- 透明なラベルですので、ラベルを貼っていても中のサンプルを見ることができます
- レーザープリンターで印字することができ、マーカーで書き込むこともできます

−196℃ ~ 70℃ ￥14,300

1.5 ml チューブ用 CLEAR-170
 クリアー (0741500) …ラベルサイズ: 33 × 13 mm 5 × 17 枚 / シート 合計ラベル数: 1,700 枚

0.5 ml チューブ用 CLEAR-238
 クリアー (0741510) …ラベルサイズ: 24 × 13 mm 7 × 17 枚 / シート 合計ラベル数: 2,380 枚



ディープフリーザーの中のサンプルの整理に

ウェット グリップ



- 濡れた面や霜のついた面にも貼ることができます

−80℃ ~ 100℃ ￥14,700



1.5 ml チューブ用 GRLA-2016
 ホワイト (0749600) …ラベルサイズ: 33 × 13 mm 5 × 17 枚 / シート 合計ラベル数: 1,700 枚

0.5 ml チューブ用 GRLA-2380
 ホワイト (0749620) …ラベルサイズ: 24 × 13 mm 5 × 17 枚 / シート 合計ラベル数: 2,380 枚

一般のラベリング用 GRLA-1050
 ホワイト (0749640) …ラベルサイズ: 38 × 19 mm 5 × 12 枚 / シート 合計ラベル数: 1,200 枚

スライドガラス用 GRLA-1000
 ホワイト (0749660) …ラベルサイズ: 22 × 22 mm 8 × 12 枚 / シート 合計ラベル数: 1,920 枚



タフスポット レーザープリンター仕様



−196℃ ~ 100℃ ￥13,600

φ 9.5 mm (0.5 / 1.5 ml チューブ用) SPOT-1000 ~ 1400 (5色: RNBW-1000)
 ホワイト (0745500)、ブルー (0745510)、グリーン (0745520)
 オレンジ (0745530)、レッド (0745540)、イエロー (0745550)
 5色セット (0745600) …12 × 16 枚 / シート 合計ラベル数: 3,840 枚

φ 11 mm (1.5 / 2.0 ml チューブ用) SPOT-5000
 ホワイト (0745800) …13 × 18 枚 / シート 合計ラベル数: 4,680 枚

φ 13 mm (1.5 / 2.0 ml チューブ用) SPOT-2000 ~ SPOT-2500 (5色: RNBW-1100)
 ホワイト (0746000)、ブルー (0746010)、グリーン (0746020)
 オレンジ (0746030)、レッド (0746040)、イエロー (0746050)
 5色セット (0746100) …12 × 16 枚 / シート 合計ラベル数: 3,840 枚

φ 19 mm SPOT-3000
 ホワイト (0746500) …9 × 12 枚 / シート 合計ラベル数: 2,160 枚

φ 25.4 mm SPOT-4000
 ホワイト (0747000) …7 × 9 枚 / シート 合計ラベル数: 1,260 枚



チューブラレット

チューブラック

チップ分注

ラベルシールテーブ

グローブ・洗浄廃液

ピックアップ製品

ガラス製品ケッククリップ

機器類

試薬・DNA

全12色でキャップに色分け

タフスポット ロールタイプ

DIVERSIFIED BIOTECH



−196℃ ~ 80℃ **¥5,200**

φ9.5 mm (0.5 / 1.5 mL チューブ用) T-SPOTS

ホワイト (0742000)、レッド (0742010)、グリーン (0742020)、イエロー (0742030)、ブルー (0742040)、オレンジ (0742050)、ラベンダー (0742060)、ピンク (0742070)、コーヒー (0742080)、ゴールド (0742090)、マロン (0742100)、シルバー (0742110) … 1,000枚入

φ11 mm (1.5 / 2.0 mL チューブ用) T-SPOTS-44

ホワイト (0742300) … 1,000枚入

φ13 mm (1.5 / 2.0 mL チューブ用) T-SPOTS-50

ホワイト (0742500)、レッド (0742510)、グリーン (0742520)、イエロー (0742530)、ブルー (0742540)、オレンジ (0742550)、ラベンダー (0742560)、ピンク (0742570)、コーヒー (0742580)、ゴールド (0742590)、マロン (0742600)、シルバー (0742610) … 1,000枚入

φ19 mm T-SPOTS-75

ホワイト (0743000) … 500枚入 **¥5,900**

φ25.4 mm T-SPOTS-100

ホワイト (0743500) … 500枚入 **¥5,900**

φ4.8 mm (0.5 / 1.5 mL チューブ用) TS-TNY

ホワイト (0741800) … 1,500枚入

φ 4.8 mmのみ **¥8,400**

タフタグとタフスポットのセット

デュアル タフタグ

- キャップ用のスポットと、側面用のタグのセットです
- カラーコードがついているので視認が容易です
- 半透明ですので、貼り付けた後も中を見ることができます
- 30分以内であれば貼り替えが可能です
- 時間とともによりはがれにくくなります



−40℃ ~ 121℃ **¥12,500**

デュアル タフタグ (φ11 mm + 33 × 14 mm) 各500枚入

ブルー (0724500) COLB-1000
 グリーン (0724510) COLG-1000
 レッド (0724520) COLR-1000
 ホワイト (0724530) COLW-1000
 イエロー (0724540) COLY-1000

5列 タフスポット

φ9.5 mm (0.5 / 1.5 mL チューブ用)

メーカーコード
 ホワイト (0744200) SPRL-1000
 5色セット (0744400) SPRL-1100

φ13 mm (1.5 / 2.0 mL チューブ用)

メーカーコード
 ホワイト (0744500) SPRL-2000
 5色セット (0744700) SPRL-2100

¥20,200 5,000枚入

タフタグ ステーション

DIVERSIFIED BIOTECH

- 新しいロールを入れたり空箱の取出しが簡単です
- トップレールによりロールが所定の位置にピッタリ収まります
- ステーションの上での書き込みもできます
- ロールタイプのスタンダードボックスが6個収納できます

注文コード 0761500
 メーカーコード TTSA-9000

¥19,800



タフタッグ / クライオタッグ ロールタイプ



タフタッグ -40℃ ~ 121℃

1.5 ml チューブ用 ホワイト ¥5,200 その他 ¥7,000 TTL(カラー)-1000
 クリアー (0722000)、ホワイト (0722010)、レッド (0722020)、イエロー (0722030)
 ブルー (0722040)、グリーン (0722050)、オレンジ (0722060)
 …ラベルサイズ: 33 × 13 mm 1,000枚入

0.5 ml チューブ用 ホワイト ¥5,200 その他 ¥6,000 TTS(カラー)-1000
 クリアー (0722500)、ホワイト (0722510)、レッド (0722520)、イエロー (0722530)
 ブルー (0722540)、グリーン (0722550)、オレンジ (0722560)
 …ラベルサイズ: 24 × 13 mm 1,000枚入

0.2 ml PCR チューブ用 ティーニータフタッグ TT-TNY
 ホワイト (0723000) …ラベルサイズ: 21 × 7 mm 1,500枚入 ¥6,000

プレート、シャーレ用 TT-SWALL
 ホワイト (0723500) …ラベルサイズ: 38 × 6 mm 1,000枚入 ¥6,000

一般のラベリング用 TTGP-1000
 ホワイト (0724000) …ラベルサイズ: 38 × 19 mm 1,000枚入 ¥9,700

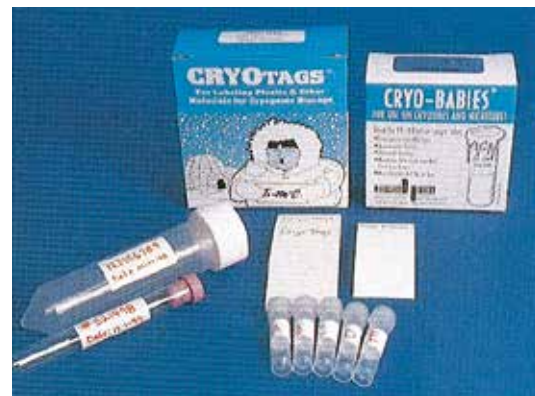

クライオタッグ -196℃ ~ 80℃

全サイズ ¥6,000

0.5 ml チューブ用 CRY-0500
 ホワイト (0733500) …ラベルサイズ: 24 × 13 mm 1,000枚入

1.5 ml チューブ用 CRY-1000
 ホワイト (0734000) …ラベルサイズ: 33 × 13 mm 1,000枚入

一般のラベリング用 CRY-2000
 ホワイト (0734500) …ラベルサイズ: 38 × 19 mm 1,000枚入

ライトプロテクト -196℃ ~ 121℃



●書き込んだ文字が消えないように保護します

¥6,400 / 1,000枚

注文コード 0761600	注文コード 0761610
メーカーコード WRIT-1000	メーカーコード WRIT-2000
0.5 ml チューブ用	1.5 ml チューブ用
31.7 × 12.7 mm	40.6 × 16.0 mm



溶剤耐性ペン (ブラック)



- キシレン、アルコール、DMSOなど、多くの溶剤に耐性のあるペンです
- アセトンが含まれている場合でもそれなりの耐性があり、使用できることもあります
- ヒストカセット、スライドガラス、クライオバイアルなどにおすすめです
- 書いた文字はこすれにくく、臭わず、色あせしにくくなっています

*つや消しや塗装された面にはお使いになれません

注文コード	品名	入数	価格	メーカーコード
0765401	溶剤耐性ペン ブラック	1本	¥1,700	1000-BLACK



DYMO ラベルプリンター用 ラベルシリーズ



プリンター

注文コード	品名	価格	メーカーコード
0754010	ダイレクトサーマルプリンター DYMO ラベルライター	¥93,000	DYMO-0450

※貼られる表面の材質やその状態によっては接着力が若干異なります
ご購入に際してはサンプルをお試し下さい
印刷済サンプルをご用意しております
※ラベルの専用テンプレートをご請求下さい
✉sales@j-toho-kk.co.jp

DYMO プリンターをお持ちであれば
そのままお使いになれます

ダイレクトサーマル クライオタグ -196℃ ~ 70℃



- DYMO ラベルライター専用のクライオタグで、ラベルが感熱紙になっています
- 必要な時に必要なだけ印刷ができますので、経済的です
- DYMO ソフトウェア専用のテンプレートをご利用いただけます
- DYMO プリンターをお持ちであればそのままお使いになれます

注文コード	カラー	サイズ(mm)	用途	ラベル数	価格	メーカーコード
0754650	ホワイト	27 × 13	0.5ml	1,000	¥8,800	DTCR-1000
0754652	ホワイト	38 × 13	1.5ml	750	¥8,100	DTCR-2000
0754653	ホワイト	38 × 19	2.0ml	750	¥8,800	DTCR-3000
0754654	ホワイト	φ 9.5	0.5ml	4,000	¥13,100	DTCR-4000
0754655	ホワイト	51 × 6	プレート	1,000	¥16,800	DTCR-5000
0754656	ホワイト	38 × 13 / φ 9.5	1.5ml	1,000	¥11,800	DTCR-6000



キシレン耐性ラベル 在庫限り



- ラボで使用されるほとんどの溶剤に耐性があり、短時間であればアセトンやキシレンにもお使いいただけます
- 使用温度範囲：-40℃ ~ 93℃
- ダイレクトサーマルプリンターで印字することができます
- 接着剤を残すことなくきれいにはがすことができます

注文コード	サイズ(mm)	入数	価格	メーカーコード
0754681	27 × 13	1,000	¥6,500	RVTH-1000
0754682	38 × 13	750	¥6,500	RVTH-2000
0754683	38 × 19	750	¥7,500	RVTH-3000
0754684	22 × 22	1,000	¥9,000	RVTH-4000



シャムロック ラベリング テープ



- ボールペン、鉛筆、フェルトマーカー等が使えます
- ガラス、プラスチック、金属、ゴム等の乾いた表面であればどこにでも貼る事ができます
- 油、水に強く、また耐酸性もすぐれています
- -15℃から+43℃の範囲でご使用になれます
- いちど貼ったテープを他に貼り替える事もでき、はがした面に糊が残りません



13 mm 幅のサンプルロールをご用意しています



テープディスペンサーはMD-150



テープディスペンサーはMD-350C



テープディスペンサーはMD-450



テープディスペンサーはMD-250C



テープディスペンサー SDH-2

注文コード/価格表 (テープの長さ: 12.7m)

No.	カラー	価格	13 mm	20 mm	25 mm	38 mm	50 mm
			¥990	¥1,360	¥1,740	¥2,730	¥3,080
1	ホワイト		0350010	0351010	0352010	0353010	0354010
2	イエロー		0350020	0351020	0352020	0353020	0354020
3	グリーン		0350030	0351030	0352030	0353030	0354030
4	レッド		0350040	0351040	0352040	0353040	0354040
5	オレンジ		0350050	0351050	0352050	0353050	0354050
6	ブルー		0350060	0351060	0352060	0353060	0354060
7	ピンク		0350070	0351070	0352070	0353070	0354070
10	銅		0350100	0351100	0352100	0353100	0354100
11	ローズ		0350110	0351110	0352110	0353110	0354110
12	バイオレット		0350120	0351120	0352120	0353120	0354120
13	ラベンダー		0350130	0351130	0352130	0353130	0354130
15	ライム		0350150	0351150	0352150	0353150	0354150
16	アクア		0350160	0351160	0352160	0353160	0354160
17	シャトルズ		0350170	0351170	0352170	0353170	0354170
18	ゴールド		0350180	0351180	0352180	0353180	0354180
19	シルバー		0350190	0351190	0352190	0353190	0354190
メーカーコード			ST-12-	ST-34-	ST-10-	ST-11-	ST-20-

テープディスペンサー 多連用 (テープは別売です)

注文コード	品名	設置本数 (13mm幅テープ)	サイズ (W) × (D) × (H)	価格
0356480	テープディスペンサー MD-150	5本	85 × 159 × 77mm	¥26,600
0356490	テープディスペンサー MD-250C	10本	169 × 159 × 78mm	¥34,900
0356500	テープディスペンサー MD-350C	15本	253 × 159 × 79mm	¥39,600
0356505	テープディスペンサー MD-450	20本	337 × 159 × 80mm	¥44,600

テープディスペンサー 一巻用 (テープは別売です)

注文コード	品名	価格
0355030	テープディスペンサー SDH-2	¥750

在庫限り

ハイ テンプ インディケーター テープ (乾熱滅菌用)



- シャムロック スペシャルティ ハイテンプ インディケーターテープはクロス地でできており“STERILIZED”の文字が濃くなることにより乾熱滅菌済みであることを表示します
- どのような表面、形状にもつき、287℃ (550°F) のドライオーブンの中でも剥がれません
- 耐酸、アルカリ、オイル、グリスにもすぐれています

SAMPLE

ハイ テンプインディケーターテープ (長さ: 6.35 m)

注文コード	テープ幅(mm)	価格	メーカーコード
0371130	13	¥5,900	SHTI-12
0371200	20	¥7,800	SHTI-34
0371250	25	¥8,900	SHTI-10

サンプルロール

インディケーターテープ (オートクレーブ用)

※文字の大きさ、フォントは変更されることがございます



- オートクレーブでの滅菌処理を行うと“STERILIZED”の文字によりオートクレーブによる滅菌済みであることを表示します
- テープに書き込みが出来ます
- テープの長さはすべて12.7mです

SAMPLE

SIT-12, SIT-34, SIT-10

注文コード	テープ幅(mm)	価格	メーカーコード
0372130	13	¥1,200	SIT-12
0372200	20	¥1,600	SIT-34
0372250	25	¥2,000	SIT-10

サンプルロール



SIL-34-B, SIL-10-B

- テープの淵にレッド、イエロー、グリーン、ブルー又はブラックの帯が印刷されており、色による識別ができます

SIL-34-B テープ幅: 20 mm		SIL-10-B テープ幅: 25 mm	
注文コード	帯のカラー	注文コード	帯のカラー
0373200	レッド	0373250	レッド
0373210	イエロー	0373260	イエロー
0373220	グリーン	0373270	グリーン
0373230	ブルー	0373280	ブルー
0373240	ブラック	0373290	ブラック

価格: ¥1,700

価格: ¥2,200

SIL-34, SIL-10

- オートクレーブで通常の滅菌処理を行うと“CONTAMINATED”の文字の上に“STERILIZED”の文字が現れます

注文コード	テープ幅(mm)	価格	メーカーコード
0374200	20	¥1,700	SIL-34
0374250	25	¥2,200	SIL-10

SIL-34-1, SIL-10-1

- テープにバッチナンバーや日付を書き込む欄が印刷されています

注文コード	テープ幅(mm)	価格	メーカーコード
0375200	20	¥1,700	SIL-34-1
0375250	25	¥2,200	SIL-10-1

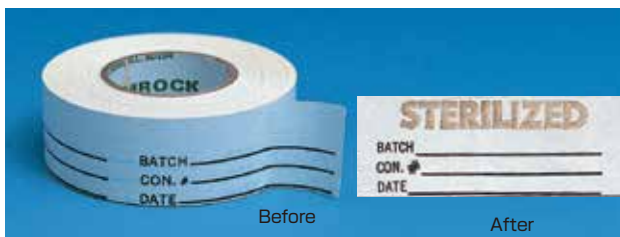

注意: インディケーター テープ(乾熱滅菌、オートクレーブとも)は滅菌処理前か処理済みかを表示するものであって、滅菌器の温度をチェックするものではありません。滅菌器の温度管理は別途行って下さい。

ドット ラベル



カラーは10色（5色はモダンな蛍光色） サイズは6種類（6.5mm～32mm）

- シャムロックのスペシャルティドットラベルは、カラーコーディング、識別、又は特別に人の注意を引きつけるために理想的です
- ペン、鉛筆、フェルトマーカーなどによって書き込みができます
- φ6.5mmは0.5mlのマイクロチューブ、φ11mmは1.5mlマイクロチューブにぴったりのサイズです
- 53℃～71℃まで使用可能

注文コードおよび価格（1000ドット）

No.	カラー	カラーサンプル	φ 6.5 mm	φ 11 mm	φ 13 mm	φ 19 mm	φ 25 mm	φ 32 mm
1	ホワイト		0360010	0361010	0362010	0363010	0364010	0365010
6	ブルー		0360060	0361060	0362060	0363060	0364060	0365060
16	アクア		0360160	0361160	0362160	0363160	0364160	0365160
18	ゴールド		0360180	0361180	0362180	0363180	0364180	0365180
19	シルバー		0360190	0361190	0362190	0363190	0364190	0365190
27	レッド(蛍光色)		0360270	0361270	0362270	0363270	0364270	0365270
28	オレンジ(蛍光色)		0360280	0361280	0362280	0363280	0364280	0365280
29	グリーン(蛍光色)		0360290	0361290	0362290	0363290	0364290	0365290
30	シャトルーズ(蛍光色)		0360300	0361300	0362300	0363300	0364300	0365300
31	ピンク(蛍光色)		0360310	0361310	0362310	0363310	0364310	0365310
メーカーコード			SDL-25-	SDL-43-	SDL-50-	SDL-75-	SDL-100-	SDL-125-
価格			¥2,800	¥2,800	¥2,800	¥3,600	¥4,600	¥8,200

SAMPLE

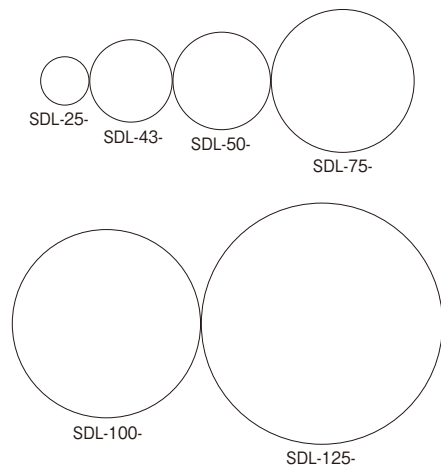

5色/10色セット価格

注文コード	直径	セット	カラーNo.	各色ドット	合計ドット	価格
0360500	6.5mm	5色	1,6,16,18,19	192	960	¥3,300
0360600		5色	27,28,29,30,31	192	960	
0360700		10色	全10色	96	960	
0361500	11mm	5色	1,6,16,18,19	192	960	¥3,300
0361600		5色	27,28,29,30,31	192	960	
0361700		10色	全10色	96	960	
0362500	13mm	5色	1,6,16,18,19	210	1050	¥3,600
0362600		5色	27,28,29,30,31	210	1050	
0362700		10色	全10色	105	1050	
0363500	19mm	5色	1,6,16,18,19	180	900	¥3,900
0363600		5色	27,28,29,30,31	180	900	
0363700		10色	全10色	90	900	
0364500	25mm	5色	1,6,16,18,19	200	1000	¥5,500
0364600		5色	27,28,29,30,31	200	1000	
0364700		10色	全10色	100	1000	
0365500	32mm	5色	1,6,16,18,19	192	960	¥9,500
0365600		5色	27,28,29,30,31	192	960	
0365700		10色	全10色	96	960	

備考：カラーNo.1～19はホワイト、ブルー、アクア、ゴールド、シルバーの5色
 No.27～31はレッド、オレンジ、グリーン、シャトルーズ、ピンクの5色（蛍光色）
 No.1～31は上記全10色
 カラーの組み合わせは上記の3セットに限らせて頂きます。

サテンクロス ラベル



超低温でも剥がれない
冷凍保存サンプルの識別に最適

- シャムロックスペシャルティサテンクロスラベルはドライアイス、液体ガス、ディープフリーザーの中で使用できます
- 酸、アルカリ、オイル、グリス、食塩水、水や洗剤耐性にもすぐれています
- ペン、鉛筆、フェルトマーカー等で書き込みができます
- どのような表面、形状にもしっかりつき、剥がれ落ちることはありません
- 台紙に付いており、ロール (SC-3) の場合には一枚毎にミシン目が入っていますから、必要なだけ簡単に切り取ることもできます



注文コードおよび価格(ラベル1,000枚)

SAMPLE

カラーNo.	カラー	カラー サンプル	16 × 25 mm ¥8,300	16 × 50 mm ¥8,300	25 × 50 mm ¥9,700
1	ホワイト		0376010	0376110	0376210
2	イエロー		0376020	0376120	0376220
3	グリーン		0376030	0376130	0376230
4	レッド		0376040	0376140	0376240
5	オレンジ		0376050	0376150	0376250
6	ブルー		0376060	0376160	0376260
メーカーコード			SC-1-	SC-2-	SC-3-

レッドボーダー ラベル



SAMPLE

注文コード	サイズ(mm)	テープの長さ(m)	価格	メーカーコード
0378700	20 × 25	12.7	¥2,400	SBL-34
0378710	25 × 40	12.7	¥2,900	SBL-10
0378720	38 × 63	12.7	¥3,500	SBL-11
0378730	50 × 76	12.7	¥3,800	SBL-20

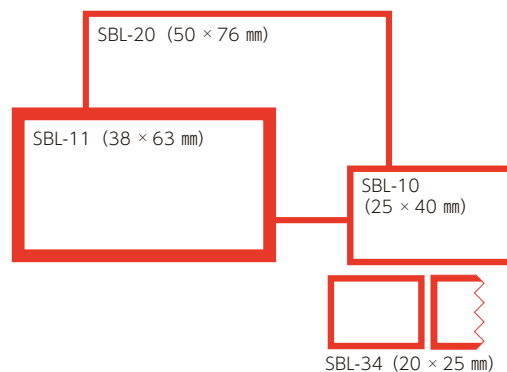

フォトグラフィー ラベル



- スペシャルティーフोटograフィーラベルはラベル上に書き込みができ、写真の整理を容易にします
- 赤いドット付きと、目盛り付きがあります
- 赤いドット付きラベルは、恒久接着タイプで、スライドの内容が長期に渡り表示できます。また、プロジェクターでの適正な位置の目安になります
- 目盛り付きラベルは写真上に貼ることで、標本等の大きさを知る目安になります。貼り替えができるラベルで、はがした後に糊が残りません

SAMPLE

注文コード	サイズ(mm)	仕様	価格	メーカーコード
0378300	9.5 × 45	赤色ドット付き	¥5,100	SRD-34
0378310	9.5 × 76	赤色ドット付き	¥6,100	SRD-3
0378400	9.5 × 45	目盛り付き	¥5,100	SMS-34
0378410	9.5 × 76	目盛り付き	¥6,100	SMS-3

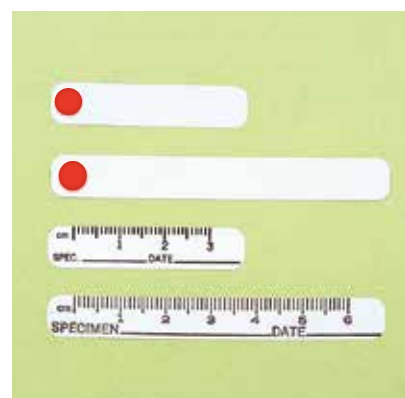

バイオハザード ラベル

- 鮮やかな蛍光色によって見落とすことがありません
- 優れた粘着性により使いやすいラベルです
- 器具、容器、部屋、危険物質、実験動物等でご使用下さい

バイオハザード廃棄物を他の廃棄物と明確に区別できるようバッグや容器にご使用下さい。



SBH-1 75×75mm



SBH-3 195×254mm



SBH-4 25×76mm



SBH-8-L 8×20mm



SBH-8 25×25mm



SBH-5 57×88mm



SBH-W2 210×177mm



SBH-9 76×106mm



SBH-8-D
φ25mm

ディスペンサーボックス



- SBH-8、SBH-8-D、SBH-8-Lは、便利なディスペンサーボックスに入っています

バイオハザード ラベル

SAMPLE

注文コード	サイズ(mm)	枚数	価格	メーカーコード
0378010	75×57	500枚 / ロール	¥7,300	SBH-1
0378030	195×254	10枚	¥4,100	SBH-3
0378040	25×76	500枚 / ロール	¥7,300	SBH-4
0378050	57×88	100枚	¥5,200	SBH-5
0378080	25×25	500枚 / ロール	¥3,300	SBH-8
0378120	φ25	500枚 / ロール	¥3,300	SBH-8-D
0378130	8×20	500枚 / ロール	¥3,300	SBH-8-L
0378090	76×106	100枚	¥6,300	SBH-9
0378110	210×177	100枚	¥10,800	SBH-W2

放射線ラベル

- うすい黄色地に深紅色での印刷が施してあります
- 視覚による警告が必要とされるあらゆる所でご使用下さい

- 必要事項はペン、鉛筆、フェルトマーカーやゴム印等でご記入下さい
- テープタイプですからハサミで切ってお使い下さい

SAMPLE



SRA-1



SRA-2



SRA-3



SRA-4



SRA-5



SRA-6



SRA-10



SRA-11

注文コード	テープ幅(mm)	テープの長さ(m)	価格	メーカーコード
0377010	25	12.7	¥2,700	SRA-1
0377020	25	12.7	¥2,700	SRA-2
0377030	25	12.7	¥2,700	SRA-3
0377040	25	12.7	¥2,700	SRA-4
0377050	38	12.7	¥3,300	SRA-5
0377060	50	12.7	¥3,800	SRA-6
0377100	13	12.7	¥1,800	SRA-10

RI用ドットラベル φ6.5mm

マイクロテストチューブ等の容器ひとつひとつに貼ってRIサンプルの識別にお使い下さい。

SAMPLE

注文コード	サイズ(mm)	価格/1000ドット	メーカーコード
0377110	φ6.5	¥4,000	SRA-11

デュラシール

耐有機溶媒・耐熱性の点で従来のラボフィルムにご不満の方に朗報!!耐有機溶媒・耐熱性の点で従来のラボフィルムと比較してみてください。

フェノール、クロロフォルム、四塩化炭素、ベンゼン等々……電子レンジでのボイルにも!!



デュラシールを容器の口にあてがい左右に伸ばしてから下に引いて容器にくっつけ、次に前後に伸ばし同じように下に引いて容器にくっつけて下さい。

引きが不十分だと粘着性ができません。



気密性に優れた、タイトなシーリングができます。

耐薬品性…/ ほとんどの溶媒・腐食性の薬品にOK。

耐熱性…/ 電子レンジでもOK。100℃でも使用可能です。

丈夫です…/ 大変良く伸び丈夫です。

密着性…/ 伸ばすと密着性ができます。

密閉性…/ 気密性に優れています。



SAMPLE

注文コード	品名	サイズ	価格	メーカーコード
0760000	デュラシール	5 cm × 152m	¥10,400	DS2-500
0760010	デュラシール	10 cm × 152m	¥18,900	DS4-500
0760015	デュラシール	10 cm × 76m	¥15,800	DS4-250
0760050	テストチューブシール	2.5 cm × 45.6m	¥6,200	DS1-150
0760140	※デュラシャープ(専用ハサミ)		¥3,800	DSH-100

※デュラシャープはサンプルのご用意がありません

ハイロー テンプ テープ



- シャムロック スペシャルティ ハイロー テンプテープはクローズ地でできておりどのような容器にもしっかりとつき、酸、アルカリ、オイル、グリス等に対しても丈夫です
- 260℃ (498°F) のドライオープンの中でもテープが割れたり剥がれたりすることがありません
- -60℃でもしっかりとつき剥がれることがありません
- 書き込みもでき、またご希望の印刷を施した特注品もあります

SAMPLE

ハイローテンプテープ (長さ: 6.35 m)

注文コード	テープ幅(mm)	価格	メーカーコード
0370130	13	¥5,400	SHLT-12
0370200	20	¥6,600	SHLT-34
0370250	25	¥8,900	SHLT-10



プリントされた特注品

超低高温ラベル

ベイクタッグ

+ 180℃ ~ -196℃ の範囲で使えるラベル

SAMPLE

注文コード	サイズ(mm)	入数	価格	メーカーコード
0749500	38 × 19	250 ラベル	¥16,300	BAKE-250



麻酔薬ラベル



- シャムロックの麻酔薬ラベルは薬品同士の混乱を避けるために、カラーコードされ薬品名が印刷されたラベルです
- 注射筒にしっかりと付き、はがしても糊が残りません
- 薬品名の他に、書き込みのできるスペースがあります
- テープ幅：13mm 長さ：12.7m

価格
¥2,000/一巻

薬品名例：

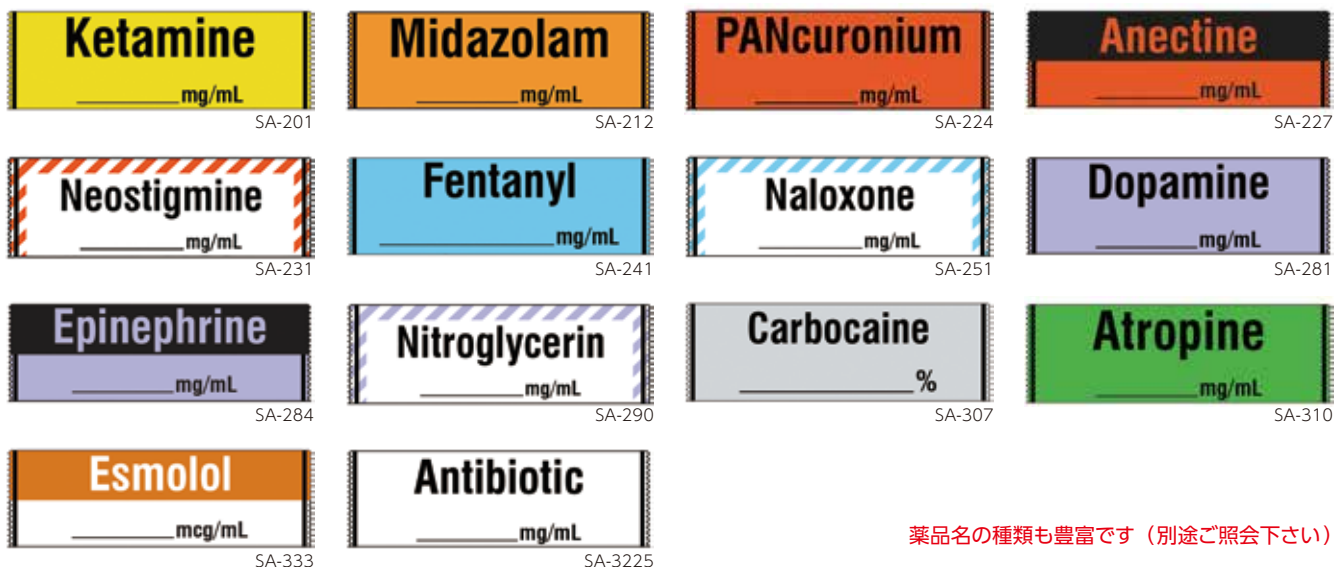

薬品名の種類も豊富です（別途ご照会下さい）

マーキング テープ



- ハサミやピンセットなどをその用途、使用者、使用する部屋などに応じて区別する必要があるときに便利です
- ビニール製のテープでさまざまな形状のものにしっかりとつき、酸、アルカリ、オイルなどがついてても剥がれません
- 色は11色あり長さは約5mで金属製の容器に入っています

SAMPLE



注文コード	カラー	入数	価格	メーカーコード
0384000	ブラック	1		SMT-38-26
0384010	レッド	1		SMT-38-4
0384020	ライトブルー	1		SMT-38-6
0384030	イエロー	1		SMT-38-2
0384040	ライトグリーン	1	¥3,200	SMT-38-3
0384050	パープル	1		SMT-38-13
0384060	ホワイト	1		SMT-38-1
0384090	ダークグリーン	1		SMT-38-25
0384100	グレー	1		SMT-38-14

マイクروسコープ スライドラベル



SAMPLE

各1,000枚/ロール

注文コード	サイズ(mm)	仕様	価格	メーカーコード
0378500	24 × 24	スライドラベル(シート)	¥4,000	SLS-15
0378510	24 × 24	スライドラベル(ロール)	¥4,000	SLR-15
0378600	24 × 12	エンドラベル(シート)	¥2,200	SES-16
0378610	24 × 12	エンドラベル(ロール)	¥2,200	SER-16



2023年4月、労働安全衛生法の関係政省令が改定されました

- 1 リスクアセスメントの実施義務対象物質が大幅に増加します。
- 2 リスクアセスメントをもとに、労働者のばく露濃度を基準値以下とすることが義務付けられます。
- 3 化学物質を製造・取り扱う労働者に、適切な保護具を使用させることが求められます。
- 4 化学物質管理者の選任、リスクアセスメント結果等の記録作成・保存等が求められます。

アンセルの耐薬品手袋の全商品は、
JIS T 8116(ASTM F 739)の試験データを保有しております。

JIS T 8116 耐透過性の分類

クラス	平均標準破過点検出時間(分)
6	>480
5	>240
4	>120
3	>60
2	>30
1	>10

アンセルのガイド

保護性能	(ケミカルガーディアン のレポートには Xクラスと保護性能 が補足されます。)
優れた保護	
優れた保護	
中程度の保護	
中程度の保護	
飛沫に対する保護	
飛沫に対する保護	
X	推奨されない

お問い合わせは…

株式会社トーホー

TEL:03-3654-6611

sales@j-toho-kk.co.jp

使用化学薬品の管理の細かさという壁

現場で使われる薬品は多岐にわたり、現場ごとにデータを揃えるのは大変です。

アンセルのケミカルガーディアンが解決できます!

時間と手間がかかる調査を、約3万種類の薬品データを利用し、簡単に選べるチャート表で回答します。

TouchNTuff タッチ エヌ タフ 92-600

Ansell

化学薬品の飛沫からの保護に

- 化学薬品の飛沫からの保護に、世界をリードする使い捨てグローブです
- 高水準の快適な装着感を同時に実現します
- 耐久性を強化する丈夫な設計です
- 合格品質基準：AQL 1.5

● JIS T 8116 (ASTM F739)
試験データを包括的に保有

● アンセル社の世界的ベストセラー

● ダブル塩素処理でスムーズな脱着



	注文コード	サイズ	メーカーコード
ニトリル製 パウダーフリー 塩素処理済み 全長：240mm	0953410	S	9260070
ピンホール試験：AQL 1.5 手のひら部の厚さ：0.125mm 指部の厚さ：0.14mm	0953420	M	9260080
	0953430	L	9260090
	0953440	XL	9260100

*XSサイズは2024年発売予定です

¥3,900 / 100枚



マイクロフレックス

MICROFLEX® グローブ

マイクロフレックスグローブをご購入頂いたお客様を抽選で2024年度の東京ドーム巨人戦にご招待します。
10箱入の大箱に1枚の抽選応募ハガキを同封致しますので奮ってご応募下さい。

DIAMOND GRIP PLUS

ダイヤモンド グリップ プラス 63-754

キャンペーン



全体滑り止め加工

- 長時間使用時も優れたフィット感、装着感を実感いただけます
- 全体滑り止めエンボス加工で、高いグリップ力を誇ります



ラテックス製
パウダーフリー
塩素処理済み
全体エンボス加工
全長：245 mm
ピンホール試験：AQL1.5
手のひら部の厚さ：0.13 mm
指部の厚さ：0.16 mm

注文コード	サイズ	メーカーコード
0950100	XS	63754060
0950110	S	63754070
0950120	M	63754080
0950130	L	63754090
0950140	XL	63754100

キャンペーン価格
¥2,500 → **¥1,500** / 100枚

XCEED エクシード 93-733

キャンペーン



手の疲労を軽減する人間工学に基づいたデザインです

- ERGOFORM™技術を採用し、作業者の生産性を向上します
- 繊細な作業にも適した薄手の設計です
- 1箱250枚入、保管スペースも取りません
- ピンホール試験AQL0.65で優れたバリア性能を発揮します



250枚入

キャンペーン価格
¥5,000 → **¥3,300** / 250枚
(XLのみ230枚)

ニトリル製
パウダーフリー
塩素処理済み
指先エンボス加工
全長：240 mm
ピンホール試験：AQL0.65
手のひら部の厚さ：0.07 mm
指部の厚さ：0.11 mm

注文コード	サイズ	メーカーコード
0953000	XS	93733060
0953010	S	93733070
0953020	M	93733080
0953030	L	93733090
0953040	XL	93733100

SUPRENO スプリーノ 93-743

キャンペーン

MICROFLEX[®]
SUPRENO 93-743

耐久性に優れた高い保護性能

- 高い保護性能を発揮する耐久性に優れたニトリル配合です
- 長時間の装着を想定した頑丈な設計です
- ピンホール試験AQL0.65で優れたバリア性能を発揮します
- 静電気防止仕様です
- ポリマーコーティングにより脱着がスムーズです



ニトリル製

パウダーフリー

塩素処理済み

指先エンボス加工

全長：245 mm

ピンホール試験：AQL0.65

手のひら部の厚さ：0.11 mm

指部の厚さ：0.18 mm

静電気防止

注文コード	サイズ	メーカーコード
0950300	XS	93743060
0950310	S	93743070
0950320	M	93743080
0950330	L	93743090
0950340	XL	93743100



静電気防止

キャンペーン価格

¥3,500 → **¥2,000** / 100枚

Supreno Plus スプリーノ プラス 93-753

キャンペーン

MICROFLEX[®]

耐薬品性にも優れたロングタイプニトリル

- 破れにくく、丈夫で安全なロングタイプのニトリルグローブです
- ピンホール試験AQL0.65で、優れたバリア性能を発揮します
- 耐抗がん剤のテストデータをご準備しています



ニトリル製

パウダーフリー

塩素処理済み

指先エンボス加工

全長：295 mm

ピンホール試験：AQL0.65

手のひら部の厚さ：0.14 mm

指部の厚さ：0.22 mm

静電気防止

注文コード	サイズ	メーカーコード
0952210	S	93753070
0952220	M	93753080
0952230	L	93753090
0952240	XL	93753100



耐抗がん剤データあり
静電気防止
ロングタイプニトリル

キャンペーン価格

¥4,100 → **¥2,000** / 50枚

チューブプレート
チューブラック
チップ分注
ラベルシールテープ
グローブ・洗浄廃液
ピックアップ製品
ガラス製品ケッククリップ
機器類
試薬・DNA

AlphaTec® アルファテック 02-100



耐薬品性 インナー手袋

- 耐薬品性に非常に優れた5層構造
- 100%検査済み、すべて個別に空気圧試験が実施されています
- インナー手袋として使用すれば、細かい作業の操作性が向上します
- 合格品質基準：AQL0.065



素材	LLDPE		
厚さ (mm)	0.062		
ブランド	AlphaTec®		
Product Group	02-100		
タイプ	CAS	化学物質名	%
sgl	67-64-1	アセトン	100
sgl	75-05-8	アセトニトリル	100
sgl	141-78-6	酢酸エチル	100
sgl	67-56-1	メタノール	100
sgl	110-54-3	n-ヘキサン	100
sgl	7664-93-9	硫酸	99
sgl	1330-20-7	キシレン (異性体混合物)	100
sgl	67-68-5	ジメチルスルホキシド	100

Ansell社で提供しているバリア性能資料
(GUARDIAN、抜粋、2022年1月28日現在)

材質：リニアポリエチレン
(LLDPE) ラミネートフィルム
長さ：380-410 mm

キャンペーン対象外

¥2,200 / 双



注文コード	サイズ	メーカーコード
0953250	XS	02100060
0953260	S	02100070
0953270	M	02100080
0953280	L	02100090
0953290	XL	02100100

CHEMICAL RESISTANT 93-260

キャンペーン

MICROFLEX®

ニトリル + ネオプレン + ニトリルの3層構造



- 耐薬品性に優れた合成複合素材製、3層設計です
- 繊細な指先の感覚と細かい動きも可能にします
- きわめて柔らかい素材で、人間工学に基づく設計です
- ピンホール試験 AQL0.65 で、優れたバリア性能を発揮します



ニトリルネオプレン (3層)
パウダーフリー
塩素処理済み
指先エンボス加工
全長：285 mm
ピンホール試験：AQL0.65
手のひら部の厚さ：0.198 mm
指部の厚さ：0.20 mm
静電気防止

注文コード	サイズ	メーカーコード
0953200	XS	93260060
0953210	S	93260070
0953220	M	93260080
0953230	L	93260090
0953240	XL	93260100

高強度、耐久性を備え、有機溶剤に耐性のある外層

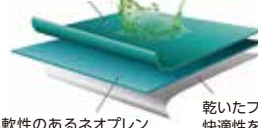

柔らかく柔軟性のあるネオプレンのレイヤー、酸やアルカリに対して強い保護性能を発揮します

強度、耐久性、耐薬品性、AQL 0.65の保護性能を兼ね備えた3層構造です

乾いたフィーリングをもたらし、脱着しやすく快適性をもたらすインナー

キャンペーン価格

¥4,800 → **¥3,000** / 50枚

Neo Touch ネオ タッチ 25-101

MICROFLEX®

快適なネオプレン グローブ



- ほとんどの酸やアルコールに対して優れた保護性能を発揮します
- 濡れた環境でも滑りにくいグリップ力です
- 着用しやすいポリウレタンのインナーコーティングです

ネオプレン製
パウダーフリー
塩素処理済み
指先エンボス加工
全長：240 mm
ピンホール試験：AQL 1.5
手のひら部の厚さ：0.13 mm
指部の厚さ：0.16 mm
静電気防止

注文コード	サイズ	メーカーコード
0953150	XS	25101060
0953160	S	25101070
0953170	M	25101080
0953180	L	25101090
0953190	XL	25101100



静電気防止

キャンペーン対象外

¥4,100 / 100枚

MEGA TEXTURE メガ テクスチャー 93-283

Ansell



NEW

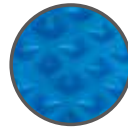

指先から手のひら全体まで、強力な滑り止め仕様

- 強力な滑り止め加工「メガテクスチャー」による確実なグリップを特長としています
- 切創に強く、同時に快適なフィット感でお使いいただけます
- 頑丈な0.20mm厚で、破れにくいグローブです
- 合格品質基準：AQL 1.5

ニトリル製
パウダーフリー
塩素処理済み
全長：300mm
ピンホール試験：AQL 1.5
手のひら部の厚さ：0.20mm
指部の厚さ：0.24mm
静電気防止

【性能基準・規制適合】



キャンペーン対象外

¥3,900 / 50枚

注文コード	サイズ	メーカーコード
0953060	S	93283070
0953070	M	93283080
0953080	L	93283090
0953090	XL	93283100

Ansell クリーンルーム用 滅菌済グローブ

TouchNTuff® 93-700

Ansell

特長

- クリーンルームクラス100対応
- ガンマ線滅菌済
- シリコンフリー
- パウダーフリー
- 指先すべり止め
- 300mmロングタイプ
- ピンホール試験AQL 1.5
- 静電気防止

仕様

- 厚さ：手のひら0.13mm / 指先0.16mm / カフ0.08mm
- サイズ：S/M/L/XL



NEW

クラス100

滅菌済

ニトリル製

包装形態

- ・1双でバッグ入
- ・10双でアウターバッグ
- ・50双でマスターバッグ
- ・200双でカートン



キャンペーン対象外

¥49,800 / 200双

注文コード	サイズ	メーカーコード
0953310	S	93700070
0953320	M	93700080
0953330	L	93700090
0953340	XL	93700100

midnight ミッドナイト MK-296

キャンペーン

MICROFLEX®

全体滑り止め加工のニトリルグローブです



- 完全な「ブラック」カラーですので目視時のコントラストに最適です
- 全体滑り止め加工で、優れたグリップ性能を発揮します
- 耐薬品性テストデータも豊富です

ニトリル製
パウダーフリー

塩素処理済み
全体エンボス加工
全長：245mm

ピンホール試験：AQL 1.5
手のひら部の厚さ：0.12mm
指部の厚さ：0.15mm
静電気防止

注文コード	サイズ	メーカーコード
0950910	S	MK-296-S
0950920	M	MK-296-M
0950930	L	MK-296-L
0950940	XL	MK-296-XL



コントラストに最適な
ブラックカラー

キャンペーン価格

¥4,200 → **¥2,000** / 100枚

※現在XSサイズの入荷が遅れておりご迷惑をおかしております。このため、今回はキャンペーン対象から除外致しました。

ワイヤー グローブ ボックスホルダー

Heathrow Scientific

- エポキシ樹脂でコートされたワイヤー製のラックでグローブのボックスを入れておきます
- 1箱用と3箱用があり、ネジで壁に取りつけられます

注文コード	品名	サイズ(mm)	価格	メーカーコード
0668810	グローブ 1箱用	102 × 140 × 208	¥5,700	HS23457
0668830	グローブ 3箱用	250 × 96 × 432	¥19,500	HS23458



抗菌グローブボックス

在庫限り

Heathrow Scientific

- MICROBAN*が使用されたグローブボックスです
- ほとんどのグローブに使用でき、個別にあるいは連結して使用することができます

注文コード	カラー	入数	サイズ(mm)	価格	特別価格	メーカーコード
0668850	ブルー	3個	254 × 156 × 97	¥11,900	→ ¥9,000	HS23491A

* MICROBANはMicroban社の商標登録です



ハイツェン プグローブ (高温用)

在庫限り

Heathrow Scientific

- ソフトで柔らかいグローブで高温(232℃まで)から手を守ります
- 手首と腕の長さに合わせてサイズをお選び下さい

注文コード	手首	長さ	価格	特別価格	メーカーコード
0674810	29.0cm	49cm	¥4,000	→ ¥3,300	HS1031B



超低温 安全保護 グローブ / エプロン

在庫限り

TEMPSHIELD
CRYO-PROTECTION™

- 危険な超低温環境で作業する際に、グローブは手や腕、エプロンは胸部や膝から上を保護します
- 完全防水仕様は、薄く縫い目のない100%防水の裏地により、液体窒素がこぼれたり飛び散った際にも安心です

仕様	長さ	M	L	価格	特別価格
		注文コード	注文コード		
グローブ (完全防水仕様)	ショルダー	1200232	1200233	¥36,000	→ ¥30,100

仕様	サイズ	注文コード	価格	特別価格
	107 cm × 61 cm	1200312	¥23,000	→ ¥18,400
	122 cm × 61 cm	1200313	¥25,000	→ ¥20,000



ディスポ ドレープ

キャンペーン



RI、バイオハザード物質を散らさないために経済的な
ディスポドレープは実験台や解剖台をコンタミから護ります

- ポリエチレンでラミネートされたティッシュです
- 実験台や動物解剖の台に敷けばコンタミが防げます
- RI サンプルを扱う場合にもお使い下さい
- 50cm幅で長さは50mです（1ロール）
- 切り易いように38cmごとにミシン目が入っています

20% OFF



SAMPLE

注文コード	品名	幅	長さ	入数	価格	キャンペーン価格
0980000	ディスポドレープ	50 cm	50 m	6 ロール	¥14,700	→ ¥11,700

廃液を固形にして捨てる ラブソープ



- ラボ内で誤って液体をこぼしてしまった時に固形にして捨てます
 - 水溶液・有機溶剤を素早く吸収します
 - 耐久性のあるバッグと目盛付スcoop
- ※お客様の安全・廃棄のガイドラインに従ってご利用ください



Turn this



Into this

注文コード	品名	価格	メーカーコード
0771500	ラブソープ 16 オンス ジャー	¥10,600	SORB-1000
0771550	ラブソープキット(16 オンスジャー+廃棄バッグ S25 枚)	¥14,500	SORB-2000
0771560	ラブソープキット(16 オンスジャー+廃棄バッグ M25 枚)	¥14,500	SORB-2100
0771570	ラブソープキット(16 オンスジャー+廃棄バッグ L25 枚)	¥14,500	SORB-2200
0771580	ラブソープキット(16 オンスジャー+廃棄バッグ S15 / M10 / L5)	¥14,500	SORB-2300
0771600	ラブソープ 廃棄バッグ S サイズ 50 枚	¥9,600	SORB-3000
0771610	ラブソープ 廃棄バッグ M サイズ 50 枚	¥9,600	SORB-3100
0771620	ラブソープ 廃棄バッグ L サイズ 50 枚	¥9,600	SORB-3200



ラブソープキット



ラブソープ
16 オンスジャー



廃棄バッグ

S : 17.8 × 22.9cm
M : 20.3 × 25.4cm
L : 25.5 × 30.5cm

リヒター 防振パッド 機器の振動をやわらげ、位置を保ちます

在庫限り



- 様々な種類のボルテックス、シェーカー、ロッキングミキサー、顕微鏡にフィットします
- 小さく軽量で、簡単に場所を移すことができます
- 重い機器には重ねて使用し、大きい機器には横に並べて使用することができます



注文コード	サイズ / 入数	価格	特別価格	メーカーコード
0771422	216 × 280mm / 2 枚	¥8,900	→ ¥4,500	VIBE-2000
0771423	178 × 216mm、216 × 280mm / 各 1 枚	¥8,900	→ ¥4,900	VIBE-3000

濃縮液体洗剤 (研究・産業用)

特徴

- 経済的な濃縮液で、洗浄後のクリーナーのすすぎが楽です
- 水によく混ざります
- 経口毒性はありません
実験器具、金属部品、コンピューターチップ、加工処理設備、メンブレンフィルター、製薬におけるタンク、体内に埋め込む装置などさまざまな種類の硬い表面についた汚れを取り除きます

50~100倍希釈



特徴と比較表

	マイクロ 90	マイクロ グリーン クリーン	サーフェス クレンズ / 930	LF2100 ローフォーム クリーナー	マイクロ A07	ザイミット プロ	ザイミット
生物分解性	無し	有り	無し	無し	有り	有り	無し
キレート	Na4 EDTA	Na3 MGDA	無し	Na4 EDTA	クエン酸	無し	無し
リン酸塩	無し						
腐食性	無し						
外観 (色)	無~微黄		濃黄~薄茶		無~微黄		
pH 原液	9.7	9.8	6.5	9.7	3.0	7.5	7.5
Draves							
0.5 % (秒)	14.3	13.8	即時	16.0	-	21.1	-
1 % (秒)	7.5	5.7		5.6	24.0	7.3	-
2 % (秒)	3.5	3.5		4.0	8.0	5.3	-
保管温度	2 ~ 43 °C 直射日光には当てない					2 ~ 25 °C 直射日光には当てない	
有効期限	製造の日から 5年					製造の日から 2年	

使用方法

- 濃縮液ですから水で1%~2%に希釈してからお使いください (希釈する際には水にクリーナーを加えて下さい。クリーナーに水を加えると泡立ちの原因になります)
- 洗浄液の温度、浸漬時間、洗浄方法、クリーナーの濃度、使用する水の種類などいろいろ条件を変えて試し最適な使用条件をお求めください。クリーナーの濃度は1%~2%から始めることをお勧めします
- クリーニングのあとのすすぎは十分に行ってください
- 厳しい条件の洗浄をする場合には純水か蒸留水をお使いください

洗浄の方法

浸漬、手洗い、超音波、マイルドな攪拌など

保管

- オリジナル容器のまま、換気がよく、乾燥した2~43°C (ザイミットプロ、ザイミットは2~25°C) で保管してください
直射日光には当てないでください
使用していない時にはキャップはしっかり締めておいてください
- 他の容器で保管する場合にはステンレス、ポリエチレン、プラスチックでライニングされた容器をお使いください。
アルミニウム、亜鉛、銅またはその合金製の容器では保管しないでください

廃棄

未使用のクリーナーは有害廃棄物にはなりませんが洗浄によって落ちた汚れで汚染された洗浄液の廃棄はお客様の責任で行ってください

ベストセラー

マイクロ - 90

キャンペーン

SAMPLE



特徴

- 強力、多目的クリーナーで産業用から厳しい条件のクリーニングにお使いになれます
- キレート剤、イオン性、非イオン性成分のユニークな処方が多様なクリーニング作用をもたらす汚れを浮上、分解、乳化、封鎖、懸濁します

標的となる汚れ

実験用具、セラミック、ステンレス、詰まったメンブレンなどについたオイル、グリス、ワックス、タール、フラックス、微粒子、硬水によるしみ、生物学的残渣など

洗浄の方法

浸漬、手洗い、超音波、マイルドな攪拌など

使用最高温度

66℃

注文コード 0850010
メーカーコード M-9050-12

¥2,700/1ℓ



キャンペーン価格

¥2,160



生物分解性クリーナー

マイクロ グリーン クリーン

キャンペーン

SAMPLE



特徴

- すずぎが簡単で幅広い用途の生分解性の水溶性クリーナー
- CDC、ODC、リン酸、ケイ酸、ホウ酸、ハロゲン化合物やフェノールを含みません
- 機器類、実験器具、フィルターメンブレンの洗浄などに

標的となる汚れ

オイル、グリス、生物学的残渣など

洗浄の方法

浸漬、手洗い、超音波、マイルドな攪拌など

使用最高温度

66℃

注文コード 0850020
メーカーコード M-1050-12

¥2,600/1ℓ



キャンペーン価格

¥2,080



中性クリーナー

サーフェス - クレンズ / 930

キャンペーン

SAMPLE



特徴

- 穏やかな非イオン洗剤で、腐食性しやすいものを洗浄した時にその強力な洗浄力がみられます
- pHは中性で、強酸性あるいは強アルカリ性洗剤を使用した時にできる表面の損傷や変色を防ぎます
- 非イオン界面活性剤の混合液によりアルミニウム、亜鉛、電子部品やその他のデリケートな金属にも安心してお使いになれます
- 硬水でも軟水でも、また常温でもよく汚れが落ちます

標的となる汚れ

接着剤、オイル、グリス、インクなどが含まれます

洗浄の方法

浸漬、手洗い、超音波、マイルドな攪拌など

注文コード 0850030
メーカーコード S-2001-12

¥3,400/1ℓ



キャンペーン価格

¥2,720



機械洗浄用

LF2100 ローフォーム クリーナー

キャンペーン

SAMPLE



特徴

- 多くの異なった表面から広い範囲の汚れを取り除くために処方されたキレート剤と非イオン性及び両性成分の混合物
- 実験用具、装置、油回収装置がついたタンクなどに最適です
- 常温でも暖めてでもお使いになれます

標的となる汚れ

オイル、グリス、ワックス、タール、フラックス、生物学的残渣など

洗浄の方法

手洗い、超音波、機械洗浄、圧力洗浄など

使用最高温度

38℃

注文コード 0850040
メーカーコード L-2101-12
¥3,600/1ℓ

↓
キャンペーン価格
¥2,880



生物分解性・酸性クリーナー

マイクロ A07

キャンペーン

SAMPLE



特徴

キレートクエン酸と陰イオン界面活性剤との強力なブレンドで、フィルターメンブレン、金属部品、リアクター、実験器具や産業装置から無機物を取り除くためのクリーナー

標的となる汚れ

乳石、硬水によるカルシウムやマグネシウムなどによる斑点、錆、鉱物の沈殿その他の無機物の汚れ

洗浄の方法

浸漬、手洗い、超音波、マイルドな攪拌など

使用最高温度

66℃

注文コード 0850050
メーカーコード M-0801-12
¥2,900/1ℓ

↓
キャンペーン価格
¥2,320



酵素入り

ザイミット プロ

SAMPLE



特徴

- プロテアーゼ酵素、洗浄剤、混和剤のユニークなブレンドが幅広い洗浄力を実現しています
- 酵素が汚れを溶かし、洗浄剤がそれらを洗い流します
- たんぱく質をベースにした汚れを取り除きます
- フィルターメンブレンのクリーニングにも効果的です
- マイクロ90かマイクロA07を併用すると更に効果的です

標的となる汚れ

金属、セラミック、プラスチック、医療機、装置また食品加工機および他の表面についた食物、ゼラチン、また血液、脂肪、組織などの生物学的物質

洗浄の方法

浸漬、手洗い、超音波、マイルドな攪拌など

注文コード 0850005
メーカーコード Z-0701-12
¥3,500/1ℓ



ダブル酵素入り

ザイミット

SAMPLE



特徴

- 中性でプロテアーゼ、アミラーゼ酵素と洗浄剤の相乗効果でたんぱく質やデンプンをベースにした汚れを取り除きます
- ザイミットは泡立ちが少なく診断機器、外科手術機器、内視鏡およびその他の医療機器、実験機器、病院・デイケア施設の備品などに使えます

標的となる汚れ

金属、セラミック、プラスチック、医療機、装置また食品加工機および他の表面についたゼラチンをベースにした接着剤、食物、草、血液、脂肪、汗、粘液、組織、排泄物、皮脂、ポリサッカライドのようなまた血液、脂肪、組織などの生物学的物質

洗浄の方法

手洗い、超音波、機械洗浄、圧力洗浄など

注文コード 0850000
メーカーコード Z-9701-12
¥3,800/1ℓ



ラボの日常タスクに鮮やかなカラーを

ラボ 乾燥ラック

Heathrow Scientific

- 大小2種類のペグは、自由に配置することができます
- ドライイングバスケットにはスターラーバーなどの小物を置くことができるほか、ピペットを置くための溝がついています
- ペグの角度は大きなもの、重いものも安全に設置できるように最適化しています
- SureGrip Hook（特許申請中）により、ガラスをしっかりと保持します
- 自立させることも、壁に掛けることも可能です
- 耐荷重：34.9kg



SureGrip Hook

この形状により、ガラス容器をしっかりと保持します

セットに含まれるもの

- ペグ72本（スモール36本=グリーン、ラージ36本=ブルー）
- ドライイングバスケット2個
- ドレインチューブ（排水用）
- 壁掛け用器具セット



NEW



ドライイングバスケット

スターラーバーなどの小物を置くことができるほか、ピペットを置くための溝がついています

注文コード	品名	価格	メーカーコード
0668910	ラボ乾燥ラック	¥68,200	120791

ワイヤー ドライイング ラック

Heathrow Scientific

- 試験管やピーカーの水切り乾燥用です
- 台や流しに立ててお使い下さい
- 壁に取りつけて使うこともできます
- 127mmのピンが18本と76mmが72本ついており合計90本掛けられます
- スチール製ワイヤーはビニールコーティングされています
- 溜まった水はパンをスライドさせて簡単に捨てることができます
- サイズは457(W) × 180(D) × 482(H)mm



注文コード	価格	メーカーコード
0668900	¥68,000	HS23243A

ジャストマン ブラシ

JUSTMAN BRUSH COMPANY

フラスコ用

- カーブしたハンドルによりフラスコの形状にピッタリフィットし洗い残しがありません
- ブラシは弾力性のあるプラスチックのハンドルについており培養フラスコ、平底・丸底フラスコ、梨型等の洗浄に適しています

フラスコ・ボトル用

- 溝のついた大きなハンドルにより握りやすくできています
- 弾力性のあるプラスチックによりフラスコやボトルの中が残さずきれいに洗えます
- オートクレーブ可

弾力性があり
しなるネックが
特長です



写真番号	注文コード	主な用途	ブラシの径	ブラシの長さ	全長	入数	価格	メーカーコード
①	0840000	250ml フラスコ用	3.5 cm	8.9 cm	30 cm	1 本	¥490	1790-1N
②	0840100	500ml フラスコ用	3.8 cm	10 cm	35 cm	1 本	¥530	1790-2N
③	0840200	1000ml フラスコ用	4.4 cm	12.5 cm	43 cm	1 本	¥590	1790-3N
④	0840300	フラスコ・ボトル用	3.8 cm	10 cm	40 cm	1 本	¥820	1780WN

セーフティー エコ ファネル

- 廃液をこぼすことなく安全に流し込み、カバーについたガスケットとラッチで完全に封じ込めます
- お客様でお使いの廃液タンクに取り付けられるよう加工の上、キャップにセットしてお届けします
- 各サイズ2色ありますので、廃液の種類によって分別するのに便利です



※写真のタンクは商品には含まれません

安全に廃液をタンクに流しこみ、ガスケットとラッチで蒸気を**密閉**します

お客様が今お使いのタンクに加工して取り付けます（口の内径が 5cm 以上の場合）

キャップ加工費込の価格

注文コード	品名	カラー	価格
0806800	101mmセーフティーエコファネル	レッド	¥42,200
0806801	101mmセーフティーエコファネル	イエロー	¥42,200
0809600	203mmセーフティーエコファネル	レッド	¥46,600
0809601	203mmセーフティーエコファネル	イエロー	¥46,600

キャップ加工費なし（エコファネル単体）

注文コード	品名	カラー	価格
0806000	101mmセーフティエコファネル	レッド	¥35,200
0806001	101mmセーフティエコファネル	イエロー	¥35,200
0808000	203mmセーフティエコファネル	レッド	¥44,500
0808001	203mmセーフティエコファネル	イエロー	¥44,500



1. リッドのガスケットにより廃液の蒸気を密閉します



2. 取り外し可能なネットで固形物やスターラーバーをキャッチします



3. リッドにはラッチがついており、確実に密閉することができます



4. 細いチューブまで廃液の水面が届くと空気の抜け穴がふさがれ、オーバーフローを防ぐことができます

キャップ加工までの流れ

1. ご使用予定のタンクの口の内径が **5cm以上** であることをご確認ください。

2. ご注文時はタンクの **キャップのみ** 弊社にお送りください。

3. キャップを加工し、セーフティーエコファネルを取り付けて、すぐにタンクに設置できる状態でお送りいたします。

リッドのカラーで廃液の分類も可能に（詳しくはお問い合わせください）

BLUE: CORROSIVE/AQUEOUS	RED: FLAMMABLE	YELLOW: REACTIVE	GREEN: OXIDIZING
-----------------------------------	--------------------------	----------------------------	----------------------------



水位警報器 TELLI (テリー)

キャンペーン

CPLabSafety

廃液があふれるのを未然に防ぎます

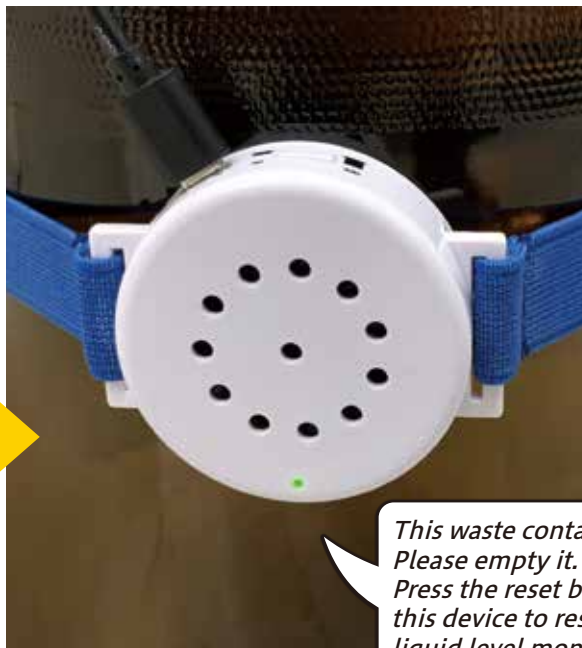

This waste container is full. Please empty it. Press the reset button on this device to restart the liquid level monitor.

【特長】

- 容器の液面がTELLIの取付位置まで上がると、音声によりお知らせします
- 直径2インチ（約5cm）のコンパクトサイズです
- USBからの継続的な電源供給により、バッテリー切れの心配がありません
- 安全、経済的で、使い方も非常に簡単です
- 容器の材質は、プラスチックでもガラスでも構いません（金属の容器にはお使いになれません）

仕様

電源：USBケーブル（長さ約2.5m）…USBコンセント付き
 取付バンド：容器の外周37.5～138cm、最大容器径44cm、最小容器径12cm
 センサー：音波による
 デザイン：ボタン1か所、ON-OFFスイッチ、電源用USBポート

警報音と声でお知らせします

30% OFF

注文コード：0814900
 メーカーコード：CP-TELLI-01
 価格：¥43,000

↓
キャンペーン価格
¥30,100

バッグホルダー & バッグ

Heathrow Scientific

- スタンドはエポキシ樹脂でコーティングされたスチール製で、オートクレーブ可（91×129×213mm）
- バッグは厚さ0.038mmのポリプロピレン製でオートクレーブにかけるとインディケーターパッチの色が濃くなります
- バッグのサイズは203×304mmで121℃まで

注文コード	品名	価格	メーカーコード
0674900	バッグホルダー	¥5,500	HS10044H
0674951	バッグ500枚	¥20,200	HS10320



License To Kill

殺しのライセンス LTK-008

- 標的はDNA、RNA、DNase、RNase、バクテリア、ファージ等々
- 実験台表面・器具・ピペットシャフトの殺菌に
- スプレーボトル、チェックペーパーつき



注文コード 0930600
 メーカーコード LTK-008
 500ml ¥24,000

shuett solaris シュット ソラリス

schuett[®]biotec

炎なし

待機時間なし 操作いらず



**2台限定
キャンペーン
¥185,000**

以降は下記通常価格にて販売
させていただきます。

- 電源につなぐだけですぐに使えます 900~1300℃
- スイッチではなく赤外線センサーで始動しますから片手で使えます
- 5秒または7秒のタイマーがついています
- 滅菌チェンバーは石英ガラス製で、外してクリーニングができます
- 4段階に角度が変えられます
- 丈夫な構造で、機械的な摩耗箇所はありません
- 使用中の発熱量は少なく、発熱は滅菌時間によります
- 使用していない時には電力は消費されません
- クリーンベンチ内で威力を発揮します
発熱量が少ないので空気の流れを阻害しません
煤が出ないのでHEPAフィルターに影響しません
- 嫌気環境や屋外でも使用できます

仕様

サイズ (W×D×H) : 152×210×195mm
重量 : 約2.5kg
温度 : 900~1300℃
電源 : 100~120VAC、50~60Hz、500W (短時間)
防水・防塵 : IP20

注文コード	品名	価格	メーカーコード
0936350	schuett solaris シュットソラリス 白金耳滅菌器	¥249,000	3899582

非常にスムーズな回転です

ペトリターン

schuett[®]biotec

Mタイプ (手動式)

- ターンテーブルにペトリディッシュを乗せ、手で回して使います
- 両面使え、片面にはφ100mm、反対の面にはφ150mmまでのペトリディッシュが乗ります

Eタイプ (電動式)

- 連続回転またはフットスイッチ (別売り: ¥24,400) による間欠回転ができます
- φ100mmのペトリディッシュ用で、回転スピードは10~80rpmです

注文コード	品名	サイズ(mm) / 仕様	価格	メーカーコード
0936000	ペトリターン M	φ 150 × 45	¥62,400	3.361.102
0936050	ペトリターン E	150 × 55 × 220	¥144,000	3.361.202



Eタイプ



Mタイプ (両面仕様)

イノキュレーティング ループ/ニードル ディスポーザブル

Simport

- 滅菌済みのプラスチック白金耳でディスポーザブルです
- 使い捨てですから白金耳の不十分な滅菌によるクロスコンタミが防げます
- 一袋25本入りで、袋は一度開けても再び閉じられるファスナー付きですから残ったループの滅菌状態が長く保てます



注文コード	品名	カラー	バック	入数	価格	メーカーコード
0610010	ループ 1ul	ブルー				L200-1
0610020	ループ 10ul	イエロー	25本	1,000	¥15,500	L200-2
0610030	ニードル	ホワイト				L200-3

ディスポ スプレッター

Heathrow Scientific

- 表面が滑らかで培地を傷つけません
- ABS樹脂製で滅菌済みです
- デルタ型 (ガンマ線滅菌): 172×37×14mm
- L字型 (EOG滅菌): 146×38mm / 4mmφ

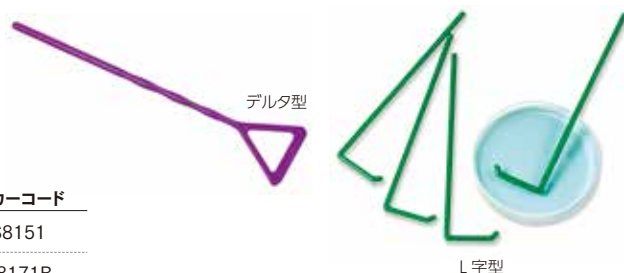

注文コード	品名	包装	入数	価格	メーカーコード
0672050	デルタ型ディスポスプレッター	個別	500	¥22,600	HS8151
0672000	L字型ディスポスプレッター	10本	500	¥20,500	HS8171B

イノキュレーション ループ・ループホルダー・ループホルダーラック

schuett biotec

ループ

- 材質はステンレスとプラチナイリジウム
- ループの径は1、2、3、5mmの4種類



注文コード	ループ径	材質	価格	メーカーコード
0936201	1mm	ステンレス	¥15,100 / 10本	3.686.112
0936202	2mm			3.686.122
0936203	3mm			3.686.132
0936205	5mm			3.686.152
0936251	1mm	プラチナ イリジウム	¥15,700 / 1本	3.686.212
0936252	2mm			3.686.222
0936253	3mm			3.686.232
0936255	5mm			3.686.252

ループホルダー

- ホルダーの長さは160mmと240mm

注文コード	長さ	価格	メーカーコード
0936300	160mm	¥5,500	3.686.362
0936301	240mm	¥6,100	3.686.442



ラック

- ラックはPV製で6本立て

注文コード	形状	サイズ	価格	メーカーコード
0936320	丸型	φ80×50mm	¥19,200	3.687.082
0936321	角型	180×50×50mm	¥22,300	3.687.182



ペトリ ディッシュ ディispenser

Heathrow Scientific

写真A

- アクリル製ホルダーで、実験台の上に置か、壁に取りつけて使います

写真B

- エポキシ樹脂でコートされたスチール製でオートクレーブ可
- 少量のインキュベーションに最適です

注文コード	写真	材質	枚数	サイズ(mm)	価格	メーカーコード
0668400	A	アクリル	30	203×101×228	¥19,500	HS23452
0668500	B	スチール	6	85×90×110	¥3,800	HS23455



ペトリ ステッカー



- ペトリディッシュの底に貼りつけるステッカーです
- 4℃～42℃の範囲でははがれません
- ステッカーは直径76.2mm

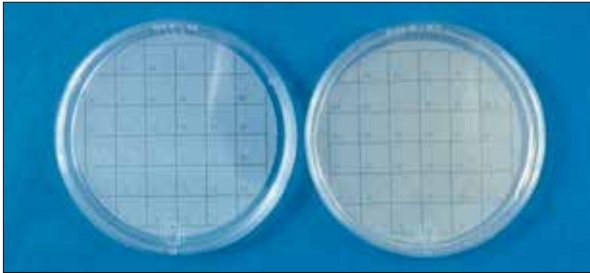
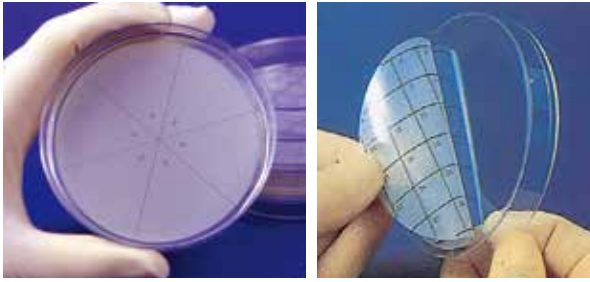

寒天培地を入れる前

寒天培地を入れた後

No	注文コード	分画	入数	価格	メーカーコード
①	0765150	正方形 32分画	36枚	¥5,900	PSTK-1000
②	0765120	正方形 50分画			PSTK-1050
③	0765130	正方形 70分画			PSTK-1070
④	0765140	正方形 100分画			PSTK-1100
⑤	0765160	60°、6分画			PSTK-2000
⑥	0765170	45°、8分画			PSTK-2010
⑦	0765180	30°、12分画			PSTK-2020
⑧	0765190	22.5°、16分画			PSTK-2030

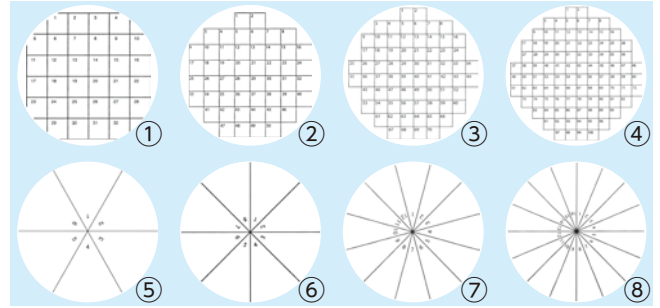

96 ウェル ペトリ ステッカー

在庫限り



- 96ウェルプレートのウェルと対応していますので、コロニーの特定が素早くできます
- 色付きのグリッドで、コロニーを目立たせることができます
- 長方形で、上下に十分な書き込みスペースを確保できます
- レイアウトは2種類です（1-96またはA1-H12）
- 71mm×44.5mmはほとんどの一般的なペトリディッシュにフィットします

注文コード	レイアウト	入数	価格	特別価格	メーカーコード
0765110	96 ウェル(1-96)	36枚	¥4,800	→ ¥2,400	PSTK-4000
0765111	96 ウェル(A1-H12)	36枚	¥4,800	→ ¥2,400	PSTK-4100

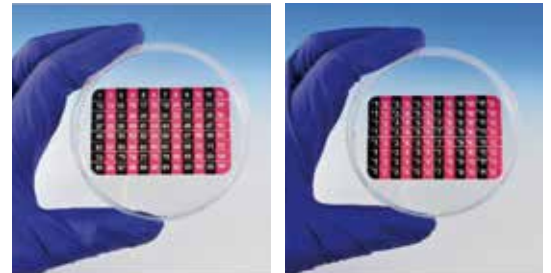

3色ペトリステッカー

在庫限り



- 6.4mmのクローニングフィルター用です
- 顕微鏡下でも隣接するスクエアの識別が容易になります

注文コード	仕様	入数	価格	特別価格	メーカーコード
0765100	3色、32分画	18枚	¥4,800	→ ¥1,400	PSTK-3000



1914年よりカウンターひと筋

ラボ カウンター (デノミネーター社製)

在庫限り

- 押しやすい大型ボタンのカウンターです
- 非常にスムーズな押し加減です
- 右端には合計が赤い数字で表示されます
- カウンターは2連から10連まであります
- ロック機能つきとロックなしがあります
- ロック機能つきは合計が100になるとカウンターがロックされますから、表示された数値がそのままパーセンテージになります
- ロックはもちろんワンタッチで解除できます



ロック機能つき (合計が100ごとにロックされます)

¥20,000
均一

カウンター数	ロック機能なし		ロック機能つき	
	注文コード	価格	注文コード	価格
2	0621002	¥40,600	0621102	¥47,900
3	0621003	¥47,900	0621103	¥55,500
4	0621004	¥55,500	0621104	¥62,900
6	0621006	¥70,500	0621106	¥77,800
7	0621007	¥77,800	0621107	¥85,500
8	0621008	¥85,500	0621108	¥92,800
9	0621009	¥92,800	0621109	¥100,400
10	0621010	¥100,400	0621110	¥107,800

コロニーの分離に

クローニング シリンダー

hilgenberg

- コロニー同志が混じらないように分離させるガラスシリンダーです
- 化学的に不活性なボロシリケートガラス製です
- 両端が研磨されています
- サイズは4種類あります

注文コード	外径(mm)	内径(mm)	高さ(mm)	価格	メーカーコード
0516000	6	4	8	¥14,000	1980004
0516010	8	6	8	¥31,100	1980003
0516020	10	8	8	¥36,600	1980005
0516030	10	8	10	¥34,500	1740174

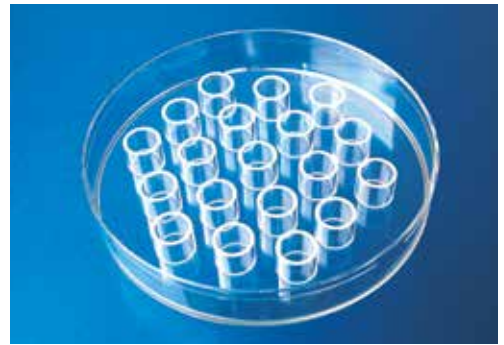

ペトリディッシュの底に貼り付けてウェルに分割します

ペトリディッシュセパレーター

在庫限り

DIVERSIFIED BIOTECH

- フレキシブル：1枚のペトリディッシュで異なる種類の細胞の培養をしたり、異なる処置をすることができます
- 省スペース：1枚のペトリディッシュをいろいろな目的に使えますから顕微鏡下やインキュベーターの省スペースに寄与します
- 培地の節約：分割することにより培地の節約にもなります
- ガンマー線滅菌済み

注文コード	分割	入数	価格	特別価格	メーカーコード
0765091	4	15	¥7,800	→ ¥2,900	PDIV-1000
0765092	6	15	¥7,800	→ ¥2,900	PDIV-2000
0765093	8	15	¥7,800	→ ¥2,900	PDIV-3000



ペトリシール

DIVERSIFIED BIOTECH

シーリングテープ
-40℃~70℃

- シャーレ、マイクロプレート用のシーリングテープです
- 耐水性があり、ほとんどの溶媒やアルカリに耐えます
- 使用温度範囲：-40℃~70℃（連続でなければ100℃まで）

注文コード	カラー	テープ幅	長さ	価格	メーカーコード
0761800	クリアー				PSEAL-108C
0761810	ホワイト				PSEAL-108W
0761820	レッド	12.7 mm	32.4 m	¥8,900	PSEAL-108R
0761830	イエロー				PSEAL-108Y
0761840	ブルー				PSEAL-108B



ブリーズイージー ペトリディッシュ用 (ガス透過性)

DIVERSIFIED BIOTECH

ガス透過性、使いやすいストリップタイプ 100枚入

通気性

- 通気性がありますので酸素やCO₂のガス交換が可能です
- 細胞の培養や保存の際に、微生物やウイルスのコンタミを防ぎます
- 使いやすいようカットされており、台紙がついています
- 十分伸びますのでφ100 mmのペトリディッシュまでカバーします

注文コード	価格	メーカーコード
0765085	¥20,200	BEMP-1000

SAMPLE

サイズ：283 mm×16 mm
温度範囲：-80℃~100℃



BMP サイトロジー ファネル

BIOMEDICAL
POLYMERS, INC.

シャンドンサイトスピン® 遠心機用

BMP サイトロジーファネルはサーモ シャンドン サイトファネル® と同等の製品でシャンドンサイトスピン® 遠心機にお使いになれます。BMP サイトロジーファネルはスライドガラスの上に薄い細胞層を作るのに使用されます。フィルターが余分な水分を吸収します

シングルサイトロジー ファネル (フィルター付き)

- サンプル量は0.4 ml以下
- ホワイトフィルターが付いており、使い捨てです
- 6 mm の範囲に均一な細胞の層ができます
- ファネル用のキャップがついています

注文コード	仕様	入数	価格	メーカーコード
0870000	シングルファネル(ホワイトフィルター)	50 個	¥23,800	BMP-CYTO-S50
0870010	シングルファネル パルクパック	500 個	¥187,000	BMP-CYTO-S500
0870020	シングルファネル(ブラウンフィルター)	50 個	¥22,600	BMP-CYTO-S50BP

ブラウンフィルターは液体をゆっくりと吸収しますので、微量のサンプルに最適です



ダブルサイトロジー ファネル (ホワイトフィルター付き)

- サンプル量はファネル当たり0.25 ml以下
- ホワイトフィルターが付いており、使い捨てです
- 6 mm の細胞の層ができます
- ファネル用のキャップがついています

注文コード	仕様	入数	価格	メーカーコード
0870050	ダブルファネル(ホワイトフィルター)	25 個	¥19,700	BMP-CYTO-DB25
0870060	ダブルファネル パルクパック	500 個	¥361,000	BMP-CYTO-DB500

ファネルクリップ (シャンドンローター用)

注文コード	仕様	入数	価格	メーカーコード
0870080	ファネルクリップ	6 個	¥52,000	BMP-FUNNEL-CLIP

サイトスピン® およびサイトファネル® はサーモ エレクトロン コーポレーションの登録商標です

サースティー スwab

DIVERSIFIED
DIPLOTECH

RNase、DNase、Pyrogen フリー

- 高密度、超吸収性フォームにより、確実に液体を取り除きます
- 吸収は緩やかで、遠心後の上清を少しずつ取り除くことができます
- 2相に分かれた液体の抽出では、上の液相を取り除くこともできます
- 100 % ファイバーフリーです

注文コード	先端のタイプ	入数	価格	メーカーコード
0763461	丸型	100	¥9,800	SWAB-1000



サンプルからでるエアロゾルを封印します

ティッシュ グライNDER

BIOMEDICAL
POLYMERS, INC.

- 密閉された容器の中でグランドしますので、サンプルに触れる危険がありません
- ティッシュグライNDERのペッセルはギザギザに成型されています
ウルトラティッシュグライNDERのペッセルはガラス状のシリカできており、より破碎しにくいサンプルに最適です
- ガンマ線滅菌済



注文コード	品名	使用チューブ	入数	価格	メーカーコード
0870100		15 ml コニカル			BMP-TG-700
0870110	ティッシュグライNDER	35 ml 自立型	10 個	¥32,200	BMP-TG-702
0870120		50 ml コニカル			BMP-TG-704
0870150		15 ml コニカル			BMP-TG-706
0870160	ウルトラティッシュグライNDER	50 ml コニカル	10 個	¥34,900	BMP-TG-708

ヒストカセット

Simport

M490シリーズ

- カセットとカバーが一体成型されており、カバーを折って切り離してから使用します
- 書き込みエリアの角度は **30°** です

入数：500個

レギュラー スタイル(M490)



ホワイト：0613520
グリーン：0613540
ブルー：0613560
タン：0613580
ライラック：0613600
アクア：0613620

ピンク：0613530
イエロー：0613550
ピーチ：0613570
グレー：0613590
オレンジ：0613610

¥15,900

バイオブシー スタイル(M491)



ホワイト：0614020
グリーン：0614040
ブルー：0614060
タン：0614080
ライラック：0614100
アクア：0614120

ピンク：0614030
イエロー：0614050
ピーチ：0614070
グレー：0614090
オレンジ：0614110

¥15,900

M485シリーズ **在庫限り**

- カセットとカバーが別々に梱包されています
- 書き込みエリアの角度は **45°** です

入数：カセット本体500個×2箱 カバー1,000個×1箱

レギュラー スタイル (M485)



ホワイト：販売終了
グリーン：0613254
ブルー：0613256
タン：0613258
ライラック：0613260
アクア：0613262

ピンク：0613253
イエロー：0613255
ピーチ：販売終了
グレー：0613259
オレンジ：0613261

¥25,300 → **¥12,800** (@ 12.8)

バイオブシー スタイル(M486)



ホワイト：0613302
グリーン：0613304
ブルー：0613306
タン：0613308
ライラック：0613310
アクア：0613312

ピンク：0613303
イエロー：0613305
ピーチ：0613307
グレー：0613309
オレンジ：0613311

¥25,300 → **¥12,800** (@ 12.8)

M492シリーズ **在庫限り**

- カバーがあらかじめカセットと一体になっていますので、そのまますぐにお使いになれます
- 書き込みエリアの角度は **45°** です

入数：500個

レギュラー スタイル(M492)



ホワイト：販売終了
グリーン：0614154
ブルー：0614156
タン：0614158
ライラック：0614160
アクア：0614162

ピンク：0614153
イエロー：0614155
ピーチ：販売終了
グレー：0614159
オレンジ：0614161

¥16,300 → **¥6,400** (@ 12.8)

バイオブシー スタイル(M493)



ホワイト：0614182
グリーン：0614184
ブルー：0614186
タン：0614188
ライラック：0614190
アクア：0614192

ピンク：0614183
イエロー：0614185
ピーチ：0614187
グレー：0614189
オレンジ：0614191

¥16,300 → **¥6,400** (@ 12.8)

パラ ガード

在庫限り

TBS
A Division of General Data Healthcare

- パラフィンの付着を防ぎます
ラボ、機器をきれいに保ちます。パラガードはパラフィンにさらされる表面に保護コーティングを施し、パラフィンが蓄積されるのを防ぎます
同時に付着しているパラフィンをきれいにします
- キシレンを使用せず、毒性もありません
環境にやさしく、キシレンやトルエンなど有害な化学薬品を使用していません
スプレーして、パラフィンをふき取るだけです
- 金属、木製、プラスチックの表面にお使いいただけます
パラガードはラボのほとんどの表面に安全に使用でき、材質にも害を与えません
毎日の清掃が楽になります



注文コード	品名	価格	特別価格	メーカーコード
0911900	パラガード 4 オンス ポンプボトル	¥5,200	→ ¥4,300	PG
0911910	パラガード 16 オンス スプレーボトル	¥11,900	→ ¥9,900	PG-16

ウォッシュ アンド ドライ



①スライドガラスラック

- スライド12枚を収納
- 200mlトールビーカーにフィット
- スターラーバーもまわせます

②カバーガラスラック

- カバーガラス10枚を収納
- 18/22/25mmなど様々なサイズに対応
- 100mlビーカーにフィット
- スターラーバーもまわせます

AUTOCLAVE

注文コード	品名	入数	価格	メーカーコード
0770855	スライドガラス ラック	1	¥10,200	WSDR-2000
0770850	カバーガラス ラック	1	¥7,600	WSDR-1000

スライドグリッド



- 20mm×20mm（1mm間隔）の方眼紙が2つ並んだステッカーでスライドガラスに貼り付けて使します
- 細胞の計数や測定、微少なサンプルのサイズや長さの判断に使できます
- 乾燥したサンプル、カバーガラスを使えばバッファー中の細胞のように浮遊しているサンプルにも使できます
- ポリエステル製でアクリル系の接着剤が使用されています
- オートクレーブは不可

注文コード	サイズ	入数	価格	メーカーコード
0770800	20×20mm	40枚	¥9,100	GRID-1000



スライドウェル



- ウェルが2つ並んだステッカーでスライドガラスに貼り付けて使します
- ウェルの径は10mm、厚みは0.25mmと0.50mmの2種類で、スライドガラスにピッタリ貼り付けられます
- 培養された組織、イースト菌、バクテリアやその他の微生物の観察や計数ができます
- スライドグリッドを併用すれば計数やサイズの測定がよりしやすくなります
- ポリエステル製でアクリル系の接着剤が使用されています
- オートクレーブは不可

注文コード	ウェルの深さ	入数	価格	メーカーコード
0770700	0.25mm	25枚	¥14,900	MIWE-1000
0770710	0.5mm	25枚	¥17,500	MIWE-2000



スライド関連商品

在庫限り



カバーガラス角型

- ドイツ製のポロシリケートガラスで作られており、くっつくことがないので自動機にも使えます
- コーティング処理はしていませんから細胞などの敏感なものにも影響を与えません
- パッケージは1オンスです

注文コード	形状/サイズ	入数	価格(1個)	特別価格	メーカーコード
0665500	角型 / 24×50mm	*1オンス	¥780	→ ¥630	HS15986A

*約65枚



スライド メイラー (2枚用)

在庫限り

- スタンダードサイズのスライド2枚用です ●ナチュラルの他に5色あります
- 貴重なスライドをしっかりと保護します

注文コード	カラー	価格	特別価格	メーカーコード
0665000	5色セット	¥2,500 / 25個	→ ¥1,500	HS15983A
0665100	ナチュラル			HS15983B

*5色セットはパープル、レッド、ブルー、イエロー、オレンジ各5個



スライド メイラー (5枚用)

- スライドの発送、保存、染色に最適です
- 5枚用で、スライドをセパレートし、取り出しも楽です
- 75×25mmスライドガラス用

注文コード	カラー	価格	メーカーコード
0665200	横開き	¥3,100 / 25個	HS15982
0665210	縦開き		HS15986



染色ジャー

在庫限り



- ABS樹脂製の染色用ジャーです ●75×25mmのスライドガラス、やや大きめの76×26mmも使えます
- スライドガラス5枚用と10枚用があります ●オートクレーブ不可

注文コード	スライドガラス数	カラー	サイズ(mm)	特別価格	メーカーコード
0664850	10枚	ブルー	82×57×42	¥500	HS15987
0664900	5枚	レッド	82×33×42	¥450	HS15989



スライド ボックス (50枚入れ)

在庫限り

- 25枚入りと100枚入りの中間サイズのボックスです
- ボックスとカバーの二つから成り、丈夫なABS製です
- コルクのライニングです
- サイズは211×86×32mmです
- 積み重ねができます

注文コード	カラー	特別価格	メーカーコード
0663600	ブルー		HS15996A
0663610	レッド		HS15996B
0663620	ホワイト	¥800	HS15996C
0663630	イエロー		HS15996D
0663640	グリーン		HS15996E



スライド ボックス (25枚入れ)

在庫限り

- スタンダードサイズ (25×75mm) のスライドガラス25枚用です
- フォームライニングです
- サイズは140×89×31mmです

注文コード	カラー	特別価格	メーカーコード
0663920	レッド	¥500	HS15989P



エコノミー スライド ボックス

在庫限り

- ヒンジ付きのカバーはラッチでしっかり止まります
- ライニングはありません

注文コード	スライドガラス数	カラー	特別価格	メーカーコード
0664110	25枚	レッド	¥450	HS15990B



LABPLAS 無菌サンプルバッグ

LABPLAS

LABPLAS社のTWIRL'EMサンプルバッグは、無菌でコンタミの心配のない、柔軟性に富んだ容器です。固体、半固体、液体までも入れることができ、RNase/DNase/Pyrogen/BPAフリーの商品ですので安心してお使いいただけます

無菌性

- 220℃～240℃にも達する押出成形の工程により、バッグの内側は無菌状態です
- 無作為のサンプルをテストしており、無菌性を保証しています
- RNase/DNase/Pyrogen/BPAフリーの製品です
- ロットごとに無菌証明書の発行が可能です

製品の特長

- 開口部は広く、サンプルを入れるのが簡単です。
- すべての商品はロット番号による追跡が可能です。
- USDA/ACIA準拠、材質はFDAに適合しています。

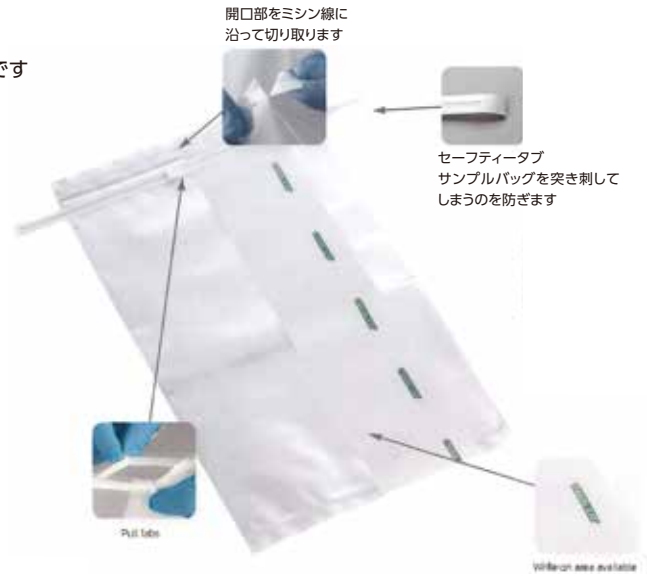

INSTRUCTION STEP BY STEP



レギュラー タブ **在庫限り** /書き込みエリアあり

注文コード	容量	サイズ	厚さ	入数	価格	特別価格	メーカーコード
0615020	540ml	114 × 229mm	76 μm	500 枚	¥29,600	→ ¥14,400	BPR4590

セーフティータブ /書き込みエリアあり

注文コード	容量	サイズ	厚さ	入数	価格	メーカーコード
0615002	130ml	76 × 178mm	63 μm	500 枚	¥25,200	EPR3070
0615022	450ml	114 × 229mm	63 μm	500 枚	¥29,600	EPR4590
0615042	650ml	140 × 229mm	76 μm	500 枚	¥31,300	EPR5590

セーフティータブ /全面クリア

注文コード	容量	サイズ	厚さ	入数	価格	メーカーコード
0615012	130ml	76 × 178mm	63 μm	500 枚	¥22,000	EPL3070
0615032	450ml	114 × 229mm	63 μm	500 枚	¥26,200	EPL4590
0615052	650ml	140 × 229mm	76 μm	500 枚	¥28,100	EPL5590
0615072	800ml	114 × 305mm	63 μm	500 枚	¥27,500	EPL4512
0615112	1500ml	140 × 382mm	76 μm	500 枚	¥38,700	EPL5515

クリーンルーム用 二重包装バッグ

LABPLAS

25枚ごとにバッグが包装されており、クリーンルームに入る際にアウターバッグだけ開ければ一度に外気にさらされる枚数を最小限にとどめることができます

バッグ自体は内側も外側も無菌状態です

- ガンマ線滅菌済
- RNase/DNase/Pyrogenフリー

セーフティータブ (突き刺し防止形状) /書き込みエリアあり/ラウンドワイヤー×2本

注文コード	容量	サイズ	厚さ	入数	価格	メーカーコード
0615131	800ml	114 × 305mm	63 μm	25 枚 × 20	¥49,500	EPR-4512S
0615132	650ml	140 × 229mm	76 μm	25 枚 × 20	¥49,500	EPR-5590S
0615133	1500ml	140 × 382mm	76 μm	25 枚 × 20	¥56,000	EPR-5515S
0615134	1650ml	178 × 305mm	76 μm	25 枚 × 20	¥56,000	EPR-7012S



耐薬品性

PTFEの耐薬品性は使用温度のほぼ全域でその特徴を発揮します。化学反応は液体アンモニアのナトリウム原子の自由電子や高温高圧のもとでのフッ素化合物などと極めて限られています。ハロゲン系はPTFEに浸透しますがはっきりとは反応しません。

温度に対する安定性

PTFEの温度に対する安定性には優れたものがあります。-200~280℃まで使用可能な上、液体ヘリウムの中でもおろくなることはありません。温度による崩壊は400℃までは起きません。PTFEは融解して液状になることはありません。

ピンセット

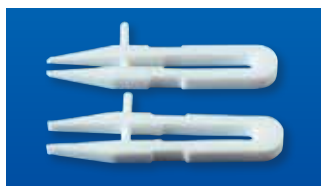

注文コード	先端の形状	長さ(mm)	価格(1個)	メーカーコード
2008971	シャープ	100	¥2,200	027.101
2008972	シャープ	150	¥2,600	027.151
2008973	シャープ	200	¥3,600	027.201
2008974	平ら	100	¥2,200	027.100
2008975	平ら	150	¥2,600	027.150
2008976	平ら	200	¥3,600	027.200

ピンセット



注文コード	先端の形状	長さ(mm)	価格(1個)	メーカーコード
2008991	シャープ	100	¥1,000	027.0101
2008992	シャープ	150	¥1,200	027.0151
2008993	シャープ	200	¥1,600	027.0201
2008994	平ら	100	¥800	027.0100
2008995	平ら	150	¥1,000	027.0150
2008996	平ら	200	¥1,400	027.0200

蒸発皿

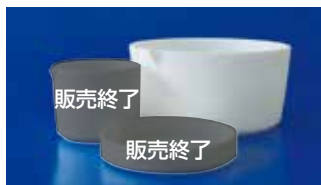

内面がなめらかな仕上がりで化学的に不活性、280℃までの温度でご使用ください

深型(注ぎ口つき)

注文コード	容量(mL)	高さ(mm)	外径(mm)	価格(1個)	メーカーコード
2008281	25	34	38	¥1,600	006.025
2008282	50	40	50	¥1,600	006.050
2008283	100	50	64	¥2,100	006.100
2008284	150	43	78	¥2,400	006.150
2008285	180	50	80	¥2,400	006.180
2008286	250	50	97	¥3,000	006.250
2008287	350	60	100	¥4,100	006.350

遠沈管

内面はなめらかな仕上がりで化学的に不活性、280℃までの温度でご使用ください
キャップつきとキャップなしがあります



丸底、キャップつき

注文コード	容量(mL)	長さ(mm)	外径(mm)	肉厚(mm)	価格(1個)	メーカーコード
2008341	8	100	12	1.0	¥1,600	012.1108
2008342	17	100	18	1.5	¥2,000	012.1118
2008343	50	140	25	2.0	¥3,300	012.1150

コニカル、キャップつき

注文コード	容量(mL)	長さ(mm)	外径(mm)	肉厚(mm)	価格(1個)	メーカーコード
2008381	13	110	16	1.5	¥1,700	012.1213
2008382	18	120	18	1.5	¥2,100	012.1215
2008383	45	150	25	2.0	¥3,200	012.1245

丸底、リップつき(キャップなし)

注文コード	容量(mL)	長さ(mm)	外径(mm)	肉厚(mm)	価格(1個)	メーカーコード
2008361	8	100	12	1.0	¥1,100	012.108
2008362	13	100	16	1.5	¥1,100	012.113
2008363	17	100	18	1.5	¥1,600	012.118
2008364	50	145	25	2.0	¥2,000	012.150
2008365	85	100	40	3.0	¥2,000	012.180

コニカル、リップつき(キャップなし)

注文コード	容量(mL)	長さ(mm)	外径(mm)	肉厚(mm)	価格(1個)	メーカーコード
2008401	13	100	16	1.5	¥1,100	012.213
2008402	18	120	18	1.5	¥1,500	012.215
2008403	45	150	25	1.5	¥2,400	012.245

ティッシュグラインダー・ホモジナイザー



プランジャー プレーン

注文コード	容量(mL)	長さ(mm)	価格(1個)	メーカーコード
2009111	2	230	¥1,300	011.202
2009112	5	235	¥1,300	011.205
2009113	10	270	¥1,300	011.210
2009114	15	270	¥1,700	011.215
2009115	30	270	¥2,000	011.230
2009116	50	270	¥2,500	011.250

プランジャー 先端鋸歯状

注文コード	容量(mL)	長さ(mm)	価格(1個)	メーカーコード
2009131	2	230	¥1,300	011.302
2009132	5	235	¥1,300	011.305
2009133	10	270	¥1,400	011.310
2009134	15	270	¥1,800	011.315
2009135	30	270	¥2,100	011.330
2009136	50	270	¥2,700	011.350

ガラス容器

注文コード	容量(mL)	ボア(mm)	長さ(mm)	価格(1個)	メーカーコード
2009091	2	8	120	¥2,000	011.102
2009092	5	12	135	¥2,200	011.105
2009093	10	15	150	¥2,300	011.110
2009094	15	19	155	¥2,300	011.115
2009095	30	25	175	¥3,200	011.130
2009096	50	32	195	¥3,700	011.150

ジョイント スリーブ(厚さ0.05mmの超薄型)



グリスを使わなくてもガラス同士のくっつきが防げます

ロング タイプ

注文コード	ジョイント	数量	価格	メーカーコード
2008492	10 / 30	1	¥500	019.010
2008493	12 / 30	1	¥300	019.012
2008494	14 / 20	1	¥150	019.014.1
2008495	14 / 35	1	¥150	019.014
2008496	19 / 22	1	¥150	019.019.1
2008497	19 / 38	1	¥170	019.019
2008498	24 / 40	1	¥130	019.024
2008499	29 / 42	1	¥150	019.029
2008500	34 / 45	1	¥200	019.034
2008501	40 / 50	1	¥350	019.040
2008502	45 / 50	1	¥350	019.045

ミディアム タイプ

注文コード	ジョイント	数量	価格	メーカーコード
2008522	10 / 19	1	¥200	019.110

スターラー ブレード



穴のサイズは6.5mm厚み3.2mmで下記のシャフトに取り付けます

スクエア エンド

注文コード	ブレード幅(mm)	ブレード高(mm)	価格(1個)	メーカーコード
2009491	52	14	¥250	002.052.1
2009492	76	19	¥320	002.076.1
2009493	90	28	¥440	002.090.1

ジョイント スリーブ



たわまないスリーブでグリスは不要、取り外しも簡単です
シーリングリングにより最大陰圧 (1×10^{-4} torr / L / sec⁻¹) にも耐えられます

ミディアム タイプ

注文コード	ジョイント	数量	価格	メーカーコード
2008582	14 / 23	1	¥450	020.014
2008583	19 / 26	1	¥700	020.019
2008585	29 / 32	1	¥1,200	020.029
2008586	34 / 35	1	¥1,400	020.034
2008588	45 / 40	1	¥2,200	020.045

ブレード用シャフト



上に記載されたスターラーブレードを取り付けるシャフトです

注文コード	シャフト(φmm)	長さ(mm)	価格(1個)	メーカーコード
2009454	8	300	¥3,800	005.530.8.1
2009455	8	400	¥3,900	005.540.8.1
2009456	8	500	¥4,000	005.550.8.1
2009461	10	650EX	¥4,900	005.0565.10.1
2009462	10	750EX	¥5,000	005.0575.10.1
2009463	10	1000EX	¥7,000	005.05100.10.1
2009464	12	650EX	¥8,000	005.0565.12.1
2009465	12	750EX	¥8,100	005.0575.12.1
2009466	12	1000EX	¥8,700	005.0510.12.1

シャフト スターラー



金属をPTFEで覆ったドライブシャフトです

- 化学的に不活性です
- クリーニングが簡単です
- 丈夫で壊れません
- スクラッチができません
- 280℃まで使用できます
- ステンレス製のコアの場合にはドライブチャックにしっかり固定できます
ステンレスの露出部は50mm

アンカー

注文コード	シャフト径(mm)	長さ(mm)	ローター(φmm)	数量	価格(1個)	メーカーコード
2009356	8	500	80	1	¥4,800	005.350.8.2

EXはステンレス製の芯が露出しているタイプです
シャフト径が別のタイプもございます。Cowie総合カタログをご請求ください。



EX シャフト

ボックスストップ パラフィルム ディスペンサー



- 2インチ幅×2箱もしくは1インチ幅×1箱のパラフィルム®Mのボックスストップにかぶせて使用します
- 元のパッケージをそのまま使用しますので、セッティングも簡単です
- 安全なブレードでカットできますので、はさみが必要ありません
- 交換用のブレードが1つ付属されており、別売りもしています

ABS樹脂製



注文コード	品名	入数	価格	メーカーコード
0668700	ボックスストップパラフィルムディスペンサー	1	¥8,900	120758
0668750	120758 用 替刃	3	¥4,000	120722

*商品にパラフィルムは含まれておりません

パラフィルム ディスペンサー



アクリル製

- カッターから手を守る設計になっています
- フィルムがよく切れるように鋭い刃がついています
- 透明なアクリル製ですから中のフィルムの状態がよく見えます
- 2インチ幅のフィルムは2ロール、4インチ幅では1ロール収納できます

注文コード	価格	メーカーコード
0668600	¥20,300	HS234524



ABS樹脂製

- パラフィルムをスムーズに引き出し素早くしかもきれいにカットできる設計になっています
- 2インチ幅のフィルムは2ロール、4インチ幅では1ロール収納できます

注文コード	品名	価格	メーカーコード
0668610	パラフィルムディスペンサー (ABS樹脂)	¥9,800	HS234525B
0668650	替え刃 (5個入)	¥1,900	HS234525R



マイクロウェイボート 微量秤量皿

在庫限り



- タブが大きいので取り回しがしやすく、ピンセットで扱う場合など特に便利です
- 不活性な材質を使用しており、また高いサンプル回収率を実現しています
- 静電気帯電防止仕様で、静電気によるサンプルの吸着を防ぎます
- 間口が小さいため、液体サンプルの蒸発を防ぐことができます

材質: ポリスチレン (食品グレード)

容量: 約500μℓ

サイズ: 外寸W25×D8.9×H7.5mm 開口部 15.4×6.9mm

SAMPLE

注文コード	品名	入数	価格	特別価格	メーカーコード
0666930	マイクロウェイボート	250枚	¥3,500	→ ¥1,700	120836

静電気帯電防止仕様



ケック チュービングクランプ

- ローラーをスライドさせることによりホース内の流量を調節します
- ローラーは取り外せますから、すでに配管の済んでいるホースにもとりつけられます
- 材質はポリブチレンテレフタレート (PBT) 融点225℃ですから200℃まで安全に使えます
- ホースの径によって4種類あります

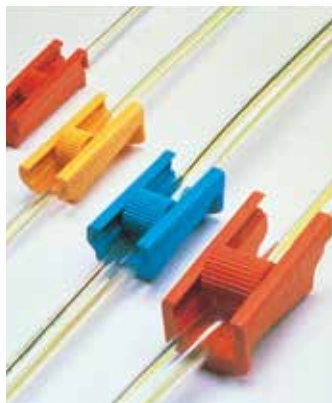

注文コード	適合チューブ径 / カラー	価格(10個)	メーカーコード
0502040	~ 4.5 mm / レッド	¥4,600	KT4.5
0502060	~ 6 mm / イエロー	¥7,400	KT6
0502100	~ 10 mm / ブルー	¥8,000	KT10
0502140	~ 14 mm / レッド	¥8,600	KT14

ケック チュービングカップラー

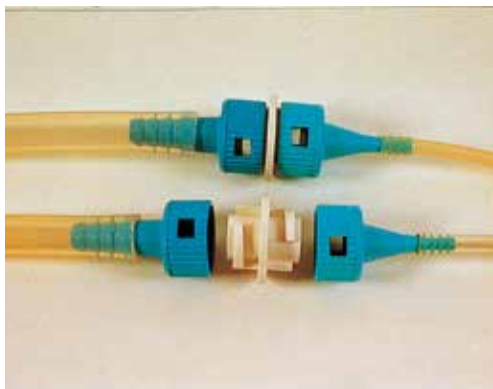

- ワンタッチでホースを接続したり切り放すことができます
- チューブの内径によって2種類あり、サイズの違うホースを接続することもできます
- ポリブチレンテレフタレート (PBT) の融点は225℃ですから200℃まで安全に使えます
- 耐圧は30バール、0.66ミリバールの真空度まで使えます

注文コード	適合チューブ内径	価格(6個)	メーカーコード
0504150	3 ~ 5 mm	¥12,200	KK1535
0504600	8 ~ 11 mm		KK6080

ケック チュービングアダプター PBT製

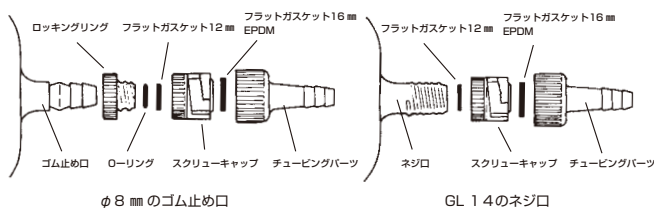

- コンデンサー等のゴム止め口 (8mm または GL14 のネジ口) 用アダプターです
- ホースを直接ゴム止め口に取りつけないので、ホースをはずす際に、ガラスを壊したり指に怪我をしたりする心配がありません
- アダプターを1/4ほど捻れば簡単にホースの付けはずしができます
- ポリブチレンテレフタレート (PBT) の融点は225℃ですから200℃まで安全に使えます
- EPDM のガスケットは150℃迄使えます
- 耐圧は30バール、0.66ミリバールの真空まで使えます

注文コード	O-リング	ガスケット	価格(10個)	メーカーコード
0503140	EPDM		¥16,200	KA14E

ケック ジョイントクリップ (テーパージョイント用)



ポリアセタール (デルリン) 製



- ガラスを傷つけることなくワンタッチでぴったりフィットします
- サイズごとに色分けされています
- 錆びたり変形したりしません
- 融点は170℃ (150℃までは安全です)
- 強酸やハロゲンには使用できません

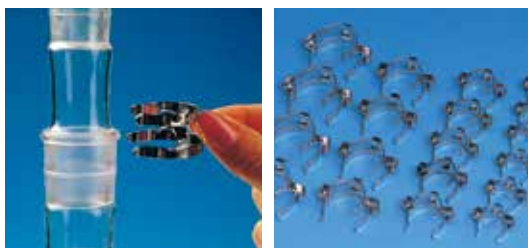

- 150℃を越える高温にも使用できます
- ニッケルメッキが施されています

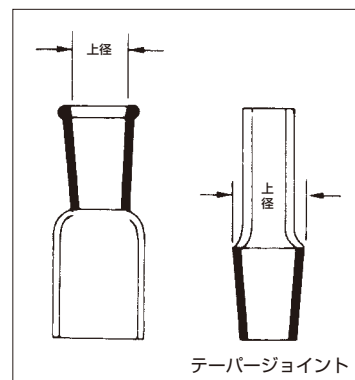

ポリアセタール(デルリン)製

注文コード	上径(mm)	カラー	価格(10個)	メーカーコード
0500100	10	ミントグリーン	¥5,400	KC10
0500120	12	バイオレット	¥5,800	KC12
0500140	14 / 15	クリーム	¥5,900	KC14
0500190	19	ブルー	¥6,100	KC19
0500240	24	グリーン	¥6,200	KC24
0500290	29	レッド	¥6,400	KC29
0510290	29	ブラック	¥6,400	KC29B
0500340	34	オレンジ	¥7,800	KC34
0500400	40	イエロー	¥8,100	KC40
0500450	45	ブラウン	¥9,000	KC45

スチール製

注文コード	上径(mm)	仕様	価格(10個)	メーカーコード
0505340	14 / 15	ニッケルメッキ	¥13,100	KCM14N
0505390	19	ニッケルメッキ	¥13,600	KCM19N
0505440	24	ニッケルメッキ	¥14,300	KCM24N
0505490	29	ニッケルメッキ	¥16,200	KCM29N

ケック ジョイントクリップ (ボールジョイント用)



ポリアセタール (デルリン) 製

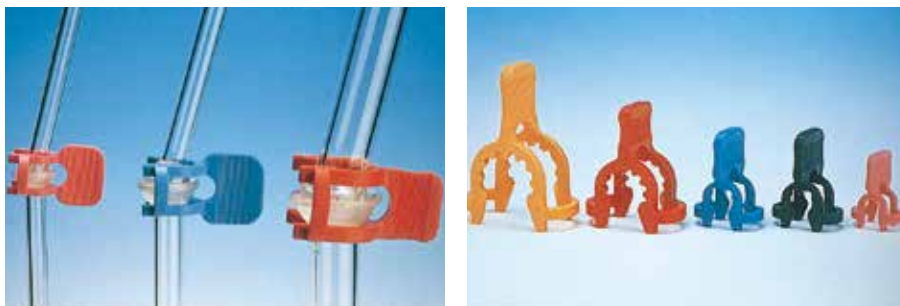

- ガラスを傷つけることなくワンタッチでぴったりフィットします
- サイズごとに色分けされています
- 錆びたり変形したりしません
- 融点は170℃ (150℃までは安全です)
- 強酸やハロゲンには使用できません

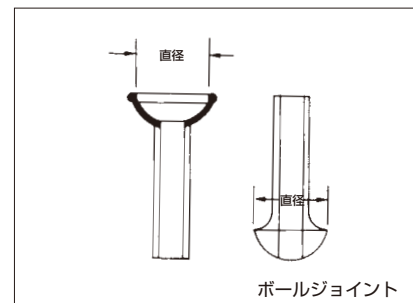

注文コード	直径(mm)	カラー	価格(10個)	メーカーコード
0501130	13	ライトバイオレット	¥7,300	KS13
0501190	19	ライトブルー	¥7,500	KS19
0501200	19	ダークブルー	¥7,500	KS19Q
0501290	29	ダークレッド	¥8,000	KS29
0501350	35	ライトオレンジ	¥8,200	KS35

0501190 は、ショット、日本規格。0501200 は、コーニング。

NMRチューブ (5mm) ~ 600MHz (スピン) ~ 900MHz (ノンスピン)



● 最高品質のボロシリケートガラスが使用されています

外径: 4.95±0.05mm
肉厚: 0.38mm
長さ: 178mm±0.5mm

SAMPLE
価格
¥9,900/50本 ¥198/1本
注文コード 0517905
メーカーコード 2001745

キャンペーン

キャップ (EVA製) 10色

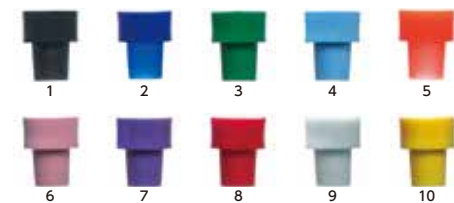

価格
¥900/50個

- ①0517861: ブラック
- ②0517862: ブルー
- ③0517863: グリーン
- ④0517864: ライトブルー
- ⑤0517865: オレンジ
- ⑥0517866: ピンク
- ⑦0517867: パープル
- ⑧0517868: レッド
- ⑨0517869: ホワイト
- ⑩0517870: イエロー

サンプルの充填には76ページの
ロングパスツールピペット
が便利です



ショート NMRチューブ

キャンペーン



- 寸法精度が高い長さ100mmのNMRチューブで外径は7種類
- 高品質のボロシリケートガラス製で底は凸レンズ型です

注文コード	外径	肉厚	長さ	価格(10本)	キャンペーン価格	メーカーコード
0517930	1.0mm ± 0.01	0.15mm				2001727
0517931	1.7mm ± 0.01	0.20mm				2001710
0517932	2.0mm ± 0.01	0.20mm				2001711
0517933	2.5mm ± 0.01	0.20mm	100mm	¥9,200	→ ¥6,900	2001712
0517934	3.0mm ± 0.025	0.30mm				2001724
0517935	4.0mm ± 0.025	0.35mm				2001725
0517936	5.0mm ± 0.025	0.40mm				2001726



NMRチューブ充填用ニードル



- 100mmのNMRチューブに微量のサンプルを充填するために開発されました
- 形状はパスツールピペット状態で先端がチューブの底まで届き泡の発生が防げます

※写真は上から
プランジャーつきマイクロピペット
マイクロピペットのキャピラリー部
シリンジへの取り付け部分

注文コード	適合NMRチューブ	価格	メーカーコード
0517400	プランジャーつきマイクロピペット	¥28,900 / 10本	4010339
0517410	マイクロピペット(下記のシリンジが必要です)	¥17,800 / 10本	4010313
0517500	シリンジ 0.5ml	¥240 / 1本	6000020



チューブプレート
チューブラック
チップ分注
ラベルシールテーブ
グローブ・洗浄廃液
ピックアップ製品
ガラス製品ケッククリップ
機器類
試薬・DNA

マークチューブ



- タンパク質や粉末状化合物のX線結晶解析、また空気、湿度に敏感なサンプルを扱う場合に最適です
- 肉厚は0.01mmと極めて薄く長さは80mmで、先端は閉じており上部はファネル状になっています
- ガラスの材質はソーダガラス、リンデマンガラス、ポロシリケートガラス、石英ガラスの4種類があります



直径 (mm)	入数	NO.10 ソーダガラス			NO.14 リンデマンガラス			NO.50 ポロシリケートガラス			石英ガラス		
		注文コード	価格	メーカーコード	注文コード	価格	メーカーコード	注文コード	価格	メーカーコード	注文コード	価格	メーカーコード
0.1	25	0515010	¥17,100	4007801	0515210	¥23,700	4007401	0515410	¥24,000	4007601	0515610	¥30,900	4017501
0.2	25	0515020	¥14,100	4007802	0515220	¥20,500	4007402	0515420	¥19,700	4007602	0515620	¥30,700	4017502
0.3	25	0515030	¥12,100	4007803	0515230	¥18,400	4007403	0515430	¥16,700	4007603	0515630	¥30,000	4017503
0.4	25	0515040	¥14,700	4007804	0515240	¥21,100	4007404	0515440	¥19,900	4007604	0515640	¥35,500	4017504
0.5	25	0515050	¥12,100	4007805	0515250	¥18,400	4007405	0515450	¥16,700	4007605	0515650	¥38,900	4017505
0.6	25	0515060	¥14,700	4007806	0515260	¥21,100	4007406	0515460	¥19,900	4007606	0515660	¥35,500	4017506
0.7	25	0515070	¥12,100	4007807	0515270	¥18,400	4007407	0515470	¥16,700	4007607	0515670	¥30,000	4017507
0.8	25	0515080	¥15,500	4007808	0515280	¥22,100	4007408	0515480	¥20,700	4007608	0515680	¥36,800	4017508
0.9	25	0515090	¥15,500	4007809	0515290	¥22,100	4007409	0515490	¥20,700	4007609	0515690	¥36,800	4017509
1.0	25	0515100	¥13,700	4007810	0515300	¥19,900	4007410	0515500	¥19,700	4007610	0515700	¥33,800	4017510
1.5	25	0515110	¥16,000	4007815	0515310	¥22,600	4007415	0515510	¥23,100	4007615	0515710	¥33,000	4017515
2.0	25	0515120	¥24,500	4007820	0515320	¥31,600	4007420	0515520	¥33,900	4007620	0515720	¥38,600	4017520
2.5	15	0515130	¥17,700	4007825	0515330	¥23,600	4007425	0515530	¥39,300	4007625	0515730	¥52,000	4017525
3.0	15	—	—	—	0515340	¥31,700	4007430	0515540	¥58,700	4007630	0515740	¥100,900	4017530
3.5	10	—	—	—	—	—	—	0515550	¥52,400	4007690	0515750	¥79,900	4017535
4.0	5	0515160	¥21,000	4007840	—	—	—	0515560	¥54,600	4007691	0515760	¥78,500	4017540
ガラスの融点			708°C			585°C			815°C			1730°C	

は在庫限りの商品です

ガラス ニードル



- ルアーがついたポロシリケートガラスニードルです
- マークチューブへのサンプルの注入やキャピラリーのような微小なスペースへの充填に便利です
- 金属と違い柔らかく柔軟性があるため作業が楽にできます

ニードル

注文コード	使用する マークチューブの径	サイズ		価格(1本)	メーカーコード
		内径(mm)	長さ(mm)		
0517200	≧ 0.6mm	~ 0.4	~ 70	¥4,700	4018103
0517210	≧ 0.3mm	~ 0.2	~ 70	¥4,900	4018104
0517220	≧ 0.6mm	~ 0.4	~ 100	¥4,700	4018105
0517230	≧ 0.3mm	~ 0.2	~ 100	¥4,900	4018106
0517240	≧ 0.2mm	~ 0.08	~ 100	¥7,300	4018107
0517250	≧ 0.1mm	~ 0.05	~ 100	¥10,600	4018108

シリンジ

注文コード	容量	材質	シール	アダプター	価格	メーカーコード
0517500	0.5ml	ポリプロピレン	シリコンゴム	ルアー	¥240 / 1本	4018103



ガラス ファイバー・ロッド (ポロシリケートガラス)



- サンプルの固定化やマークチューブへのサンプルの充填にお使いください
- 両端はカット（未研磨）です。ポロシリケートガラス製です

注文コード	外径	長さ	価格(100本)	メーカーコード	注文コード	外径	長さ	価格(100本)	メーカーコード
0517001	0.1mm		¥41,200	7347700	0517006	0.6mm		¥14,200	7347720
0517002	0.2mm		¥24,400	7347701	0517007	0.7mm		¥10,700	7347725
0517003	0.3mm	100mm	¥16,700	7347705	0517008	0.8mm	100mm	¥11,800	7347730
0517004	0.4mm		¥14,700	7347710	0517009	0.9mm		¥13,200	7347735
0517005	0.5mm		¥13,200	7347715	0517010	1.0mm		¥14,700	7347740



チューブプレート
チューブラック
チップ分注
ラベルシールテープ
グローブ・洗浄廃液
ピックアップ製品
ガラス製品ケツククリップ
機器類
試薬・DNA

ヒルゲンベルグ パスツールピペット

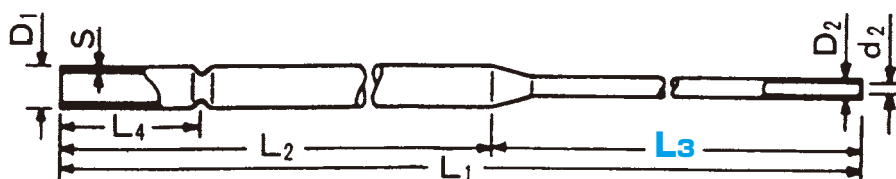
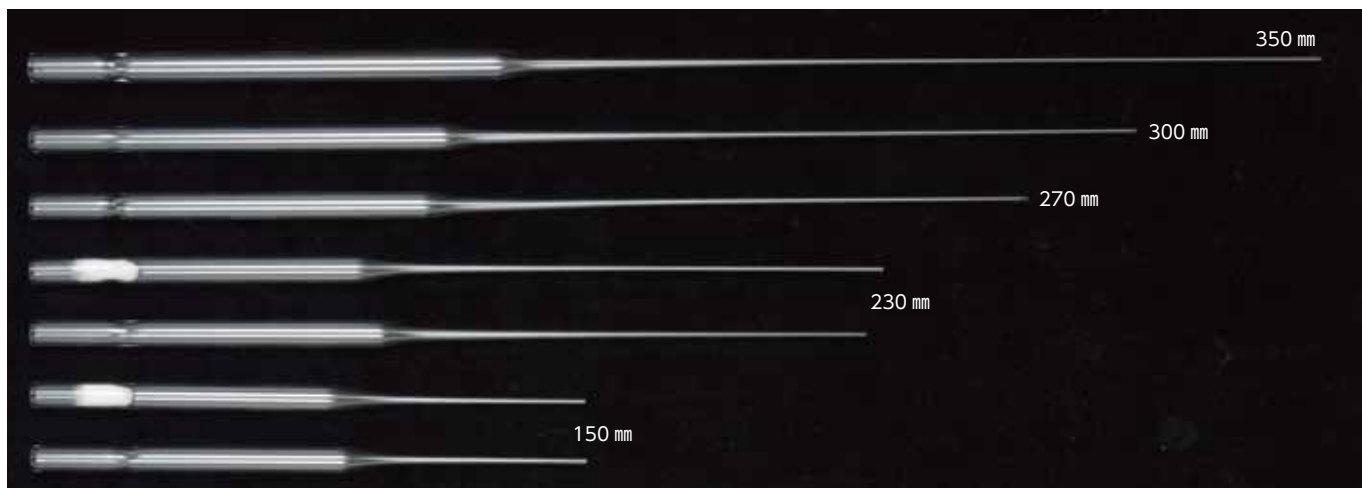

注文コード	全長	入数	価格	L ₁	L ₂	L ₃	L ₄	D ₁	D ₂	d ₂	S	備考	メーカーコード
0520150	150 mm		¥13,000	150	90	60	22	7	1.3	1.1	0.55		31-501-01
0520230	230 mm		¥14,600	230	90	140	22	7	1.3	1.1	0.55		31-501-02
0520270	270 mm	250 × 4	¥36,800	270	110	160	22	7	1.3	1.1	0.55		31-501-51
0521150	150 mm		¥26,200	150	90	60	22	7	1.3	1.1	0.55	綿栓付	31-511-01
0521230	230 mm		¥27,300	230	90	140	22	7	1.3	1.1	0.55	綿栓付	31-511-02
0520300	300 mm		¥10,000	105	195	195	22	7	1.5	1.2	0.55	NMR チューブ用 ロングタイプ	31-501-62
0520350	350 mm	250	¥23,800	120	230	230	22	8	1.5	1.3	0.7	NMR チューブ用 ロングタイプ	31-501-66

ヒルゲンベルグ シリコン ピペットバルブ

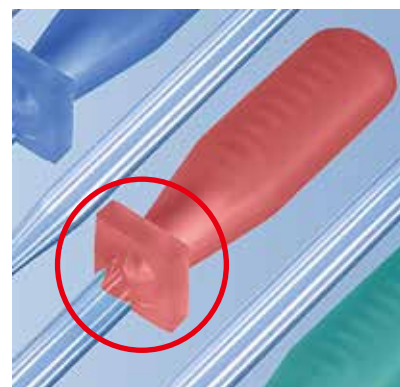
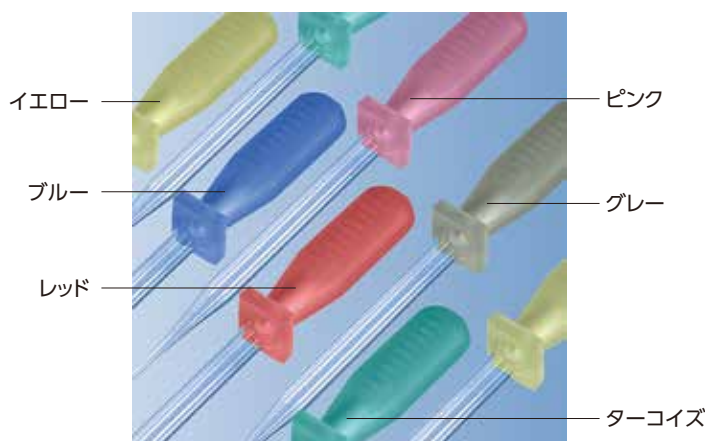

6色セット **¥1,900** 注文コード: 0523410

AUTOCLAVE

- ロールブロックにより、ピペットを置いた時に転がるのを防ぎます
- FDA 認証、生体適合性のあるシリコンでできています
- 全体がフラットになっており、ハンドリングがしやすい形状です
- 柔らかく肉厚の薄いシリコンで、楽々とピペッティングできます
- 取付しやすい開口部です
カラーは全6色（全て半透明）

注文コード	カラー	価格	メーカーコード
0523403	ターコイズ	¥400	4019703
0523404	グレー		4019704
0523405	レッド		4019705
0523406	イエロー		4019706
0523407	ブルー		4019707
0523408	ピンク		4019708

バイオミックス シリーズ 細胞培養用 超低速



コントロールユニット一体型 バイオミックス1

超低速 5~250rpm 攪拌容量 ~5,000ml

- 超低速でハイパワー、薄型（38mm）のコントロールユニット一体型のスターラーです
- スピードはデジタル表示ですので確実な再現が可能です

*インキュベーター内での使用には不向きです

仕様

外 装	ステンレス(SUS304)			
サ イ ズ	180 × 230 × 38mm			
重 量	約 3.3kg			
使用 環 境	- 10 ~ 50℃ (湿度 80% 時)			
防水・防塵	IP64	注文コード	価 格	メーカーコード
電 源	100-240V / 50-60Hz / 1.5A	1005450	¥258,000	85001



コントロールユニットセパレート型 バイオミックスドライブ+コントロール

超低速 5~250rpm 攪拌容量 ~5,000ml

- 高精度、再現性 精度：50rpm設定時±1.0%、100rpm設定時±1.5%、200rpm設定時±2.0% 再現性：40℃時0.3%
- コントロールはデジタル表示 バイオミックスコントロールは回転数をデジタルで表示しますので、確実な再現が可能です
- ハイパワー…攪拌容量~5,000ml 培養液の量が多い場合、また粘度が高い場合でもパワフルでスムーズな回転を実現します
- 薄型 高さわずか38mmの超薄型ですので、インキュベーター内でも場所をとりません。また、攪拌しながらの分注も楽に行えます

ドライブは水中OK。CO₂インキュベーターOK

薄型



	バイオミックス ドライブ1	バイオミックス ドライブ2	バイオミックス ドライブ3	バイオミックス ドライブ4	バイオミックス コントロール
注 文 コ ー ド	1005350	1005360	1005370	1005380	1005390
価 格	¥ 145,000	¥ 274,000	¥ 398,000	¥ 513,000	¥ 315,000
メーカ-コード	80001	80002	80003	80004	98400
攪 拌 点	1	2	3	4	-
攪拌点の間隔	-	140mm	140mm	140mm	-
最大攪拌出力	6W / 攪拌点あたり				-
出 力 セ ッ ト	10 ~ 100% (10段階) 4 ~ 40W				10 ~ 100% (10段階) 4 ~ 40W
ケ ー ス	ステンレス(SUS304)				ステンレス(SUS304)
使用 環 境	- 10 ~ 50℃ (湿度 100% 時) / ~ 50℃ (水中)				- 10 ~ 50℃ (湿度 80% 時)
電 源	48VDC				100-240V / 50・60Hz
サ イ ズ	180 × 180 × 38mm	130 × 270 × 38mm	130 × 410 × 38mm	270 × 270 × 38mm	200 × 155 × 38mm
防 水 ・ 防 塵	IP68				IP20
重 量 (約)	2.3kg	2.5kg	3.5kg	4.7kg	1.3kg

※ご使用に際してはドライブ（またはMS4）が必要です。

2mag スターラー ミックスドライブ + ミックスコントロール



- ミックスドライブはベーシックとHTの2種類があり（キューベットドライブは除く）、合計13機種の中からお選びいただけます
- ミックスコントロールはドライブの種類、コントロールする台数によって3機種の中からお選びいただけます

水中

高温環境

動く箇所なし
磨耗箇所なし

電磁誘導式



【ミックスコントロール全3モデル】



ミックスコントロール ベーシック、HT 両シリーズに共通です

	ミックスコントロール エコ	ミックスコントロール 20	ミックスコントロール 40
スピード範囲	120 ~ 1,200rpm	100 ~ 1,600rpm	100 ~ 2,000rpm
攪拌出力	10W (固定)	5 / 10 / 15 / 20W	4 ~ 40W (10段階)
ドライブ接続	1台	1台	2台
注文コード	1005200	1005210	1005220
価格	¥81,900	¥164,000	¥228,000
メーカーコード	90100	90200	90400

※ドライブの最大出力に合わせてご選択下さい（ディストリボックス使用時を除く）

ミックスドライブ 電磁誘導式 水中（ベーシック） 水中または高温（HT）

	キューベットドライブ	ドライブXS	ドライブ1エコ	ドライブ1	ドライブ6	ドライブ15	ドライブ60
共通仕様	攪拌点	1	1	1	6	15	60
	攪拌容量	~ 25ml	~ 1,000ml	~ 3,000ml	~ 10,000ml	~ 3,000ml	~ 500ml
	最大出力	10W	10W	10W	20W	40W	40W
ベーシック - 10 ~ 50°C	注文コード	1005095	1005100	1005110	1005120	1005130	1005140
	価格	¥68,900	¥57,900	¥60,800	¥74,200	¥274,000	¥351,000
	メーカーコード	40400	40300	40101	40001	40006	40015
HT - 10 ~ 200°C (水中~ 95°C)	注文コード		1005150	1005160	1005170	1005180	1005190
	価格		¥88,600	¥90,800	¥114,000	¥437,000	¥515,000
	メーカーコード		40303	40301	40201	40206	40215
適合ミックス コントロール	エコ	○	○	○	○	○	○
	20	×	×	×	○	○	○
	40	×	×	×	×	○	○

その他のオプション

ミックスドライブを偶数台単位で増設できます

1005250
メーカーコード49004
ディストリボックス4
¥56,000

1005260
メーカーコード49008
ディストリボックス8
¥79,200



ディストリボックス4

ミックスシリーズ コントローラー 一体型 電磁誘導式



~10,000 ml ミックス1



~3,000 ml ミックス1エコ



~3,000 ml アクミックス



~3,000 ml ミックス6



~3,000 ml ミックス15



~1,500 ml ミックス15エコ

	ミックス1	ミックス1エコ	アクミックス※	ミックス6	ミックス15	ミックス15エコ
攪拌点	1	1	1	6	15	15
攪拌点の間隔	—	—	—	130mm	65mm	65mm
スピード範囲	100 ~ 2,000rpm	120 ~ 1,400rpm	100 ~ 1,600rpm	100 ~ 2,000rpm	100 ~ 2,000rpm	120 ~ 1,200rpm
最大出力	20W	10W	10W	20W	20W	10W
出力セット	4段階	固定	2段階	4段階	4段階	固定
注文コード	1005010	1005020	1005030	1005050	1005060	1005070
価格	¥162,000	¥98,200	¥134,000	¥405,000	¥507,000	¥268,000
メーカーコード	30001	30101	30401	30006	30015	30115

※1005030 アクミックスは在庫限りです

スターラーバー アステロイド SmCo サマリウムコバルト磁石



2mag社のこだわりが凝縮された、ハイパフォーマンススターラーバー



アステロイド 25

サイズ：14×25mm
 注文コード：1006125
 メーカーコード：44025
 価格：¥9,200

アステロイド 40

サイズ：28×40mm
 注文コード：1006140
 メーカーコード：44040
 価格：¥13,000

アステロイド 70

サイズ：39×70mm
 注文コード：1006170
 メーカーコード：44070
 価格：¥53,800

- SmCo磁石を使用しており、強力で劣化のしにくいスターラーバーです
- 攪拌効率を高める形状で、大容量・高粘度・スターラーと距離がある場合、難しい形状の容器を使用する場合などで特に威力を発揮します
- 表面は凸面形状になっており、容器とこすれた際の摩擦もしにくく、高速回転にも適しています
- PTFEはFDA準拠、121℃でのオートクレーブが可能です

スターラー バー PTFE 製



- 使用されているPTFEはFDA及び USP Class VIで承認されています
- 研磨仕上げにより、ピックアップやクロスコンタミが軽減されます

●耐薬品性に優れ、使用温度は - 200℃ ~ + 280℃ です

オーバル



底が丸いフラスコ用です

注文コード	長さ×径(mm)	価格(1個)	メーカーコード
2002711	10×5	¥280	001.610
2002721	15×6	¥260	001.615
2002731	20×10	¥360	001.620
2002741	25×10	¥390	001.625.10
2002751	25×12	¥480	001.625
2002781	35×13	¥540	001.635.13
2002791	35×16	¥780	001.635

オクトバル



オーバルやピボットリングと同様に底が丸いフラスコ用です

注文コード	長さ×径(mm)	価格(1個)	メーカーコード
2003011	19×10	¥520	001.3319
2003021	25×13	¥570	001.3325
2003031	38×16	¥1,000	001.3338
2003041	41×19	¥1,200	001.3341
2003051	51×19	¥1,500	001.3351
2003061	64×19	¥2,000	001.3364
2003071	76×19	¥3,000	001.3376

トライアングル



容器の底をこするように回転するので固形物の溶解や、沈殿物を攪拌するのに効果的です

注文コード	長さ×径(mm)	価格(1個)	メーカーコード
2003721	20×8	¥370	001.420
2003731	25×8	¥330	001.425
2003741	25×14	¥570	001.425.14
2003751	35×9	¥510	001.435
2003761	40×14	¥620	001.440
2003771	50×12	¥700	001.450

クロスヘッド



チューブ形状の容器用に開発されました
一般的な容器でも使用できます

両面十字

注文コード	長さ×径(mm)	価格(1個)	メーカーコード
2004611	8×10	¥310	001.1110
2004621	10×14	¥330	001.1114
2004631	13×17	¥430	001.1117
2004641	15×22	¥560	001.1122
2004651	12×30	¥720	001.1130
2004661	12×35	¥820	001.1135
2004671	14×40	¥1,300	001.1140

シリンダー



なめらかな仕上げのシリンダー状で広い用途でお使いになれます

注文コード	長さ×径(mm)	価格(1個)	メーカーコード
2000021	8×3	¥190	001.108
2000161	30×6	¥250	001.130
2000171	30×7	¥310	001.130.7
2000191	35×6	¥330	001.135
2000231	50×8	¥480	001.150
2000251	70×10	¥790	001.170
2000261	80×10	¥920	001.180

ターボ (楕円)



注文コード	長さ×径(mm)	価格(1個)	メーカーコード
2005911	10×6	¥500	001.2610.RE
2005921	15×10	¥790	001.2615.RE
2005931	25×14	¥1,040	001.2625.RE
2005941	50×24	¥2,900	001.2650.RE
2005951	70×28	¥5,300	001.2670.RE

取り出し棒



PTFE

注文コード	長さ×径(mm)	価格(1個)	メーカーコード
2006611	150×10	¥2,180	004.150
2006621	250×10	¥2,670	004.250
2006631	350×10	¥3,030	004.350
2006641	450×10	¥3,500	004.450

クロス



非常に安定しており、いろいろな目的に使用できます

注文コード	長さ×径(mm)	価格(1個)	メーカーコード
2004511	5×10	¥360	001.2401
2004521	8×20	¥480	001.2402
2004531	9×25	¥540	001.2403
2004541	10×30	¥600	001.2404
2004551	11×38	¥740	001.2405
2004561	15×50	¥1,410	001.2406
2004571	20×60	¥2,160	001.2407

オクタゴン



ピボット リングと同様に容器の底が平らでなくカーブしている場合にご使用ください

ピボットによりバーが最適な位置に収まり、低速でも攪拌力が高まります

注文コード	長さ×径(mm)	価格(1個)	メーカーコード
2001411	13×3	¥330	001.513.3
2001421	13×8	¥180	001.513
2001441	15×8	¥260	001.515
2001451	22×8	¥320	001.522
2001481	28×8	¥380	001.528
2001521	51×8	¥460	001.551
2001531	51×10	¥570	001.551.10

マイクロ



小さな容器に入った少量サンプル用です
容器に対してできるだけ大きなサイズのものをご使用ください

注文コード	長さ×径(mm)	価格(1個)	メーカーコード
2001921	3×3	¥240	001.803
2001931	5×2	¥210	001.805
2001941	6×3	¥160	001.806
2001951	7×2	¥190	001.807
2001971	8×3	¥190	001.808.3
2001981	10×3	¥210	001.810
2002021	30×3	¥480	001.830

テーパー



底が平らでない容器に向いています

注文コード	長さ×径(mm)	価格(1個)	メーカーコード
2003311	10×4	¥200	001.1910
2003321	15×5	¥200	001.1915
2003331	20×7	¥240	001.1920
2003341	25×8	¥280	001.1925
2003351	30×8	¥310	001.1930
2003361	35×8	¥360	001.1935
2003391	50×8	¥550	001.1950

ターボ (シリンダー)



注文コード	長さ×径(mm)	価格(1個)	メーカーコード
2006211	8×3	¥420	001.108.RE
2006221	12×4.5	¥520	001.112.RE
2006231	20×6	¥660	001.120.RE
2006261	40×8	¥1,140	001.140.RE
2006271	50×8	¥1,180	001.150.RE
2006281	60×10	¥1,500	001.160.RE

ターボ (オーバル)



注文コード	長さ×径(mm)	価格(1個)	メーカーコード
2006011	10×5	¥390	001.610.RE
2006021	15×6	¥500	001.615.RE
2006031	20×10	¥980	001.620.RE
2006041	25×12	¥960	001.625.RE
2006051	35×16	¥1,400	001.635.RE
2006061	40×20	¥2,000	001.640.RE
2006081	64×20	¥2,550	001.664.RE

PTFE ターボ

注文コード	長さ×径(mm)	価格(1個)	メーカーコード
2006911	150×10	¥3,120	004.150.RE
2006921	250×10	¥3,240	004.250.RE
2006931	350×10	¥3,480	004.350.RE
2006941	450×10	¥3,720	004.450.RE

掲載品以外のサイズ、形状については別途ご照会下さい

ブロック インキュベーター エコーサーム ICシリーズ



- 加熱と冷却はペルチェにより行います
- -10℃～100℃の範囲で温度をデジタル制御します
- カウントダウンタイマー（最大30日）がついています
- アラーム、オートオフ機能付です
- 電子キャリブレーション、リセットが可能です

IC20 ベーシックモデル



IC22 異なる温度を同時に



IC25 プログラム機能付



	IC20	IC22	IC25
温度	範囲	-10～100℃（室温-30℃まで）	
	読取	1℃	
	精度	±1℃	
	安定性	±1℃	
	均一性	±0.5℃	
タイマー	範囲	1秒～30日	
	精度	1秒	
	アラーム	音声1分間、アラームがカウントダウン	
データログ	サンプリング	1秒 / 1分 / 5分	1秒 / 1分 / 10分
	容量	8110ポイント	
本体サイズ(mm)	W165 × D224 × H89	W165 × D508 × H89	W165 × D224 × H89
電源ユニットサイズ(mm)	W56 × D165 × H81	W56 × D165 × H81	W56 × D165 × H81
重量	2.9kg	5.9kg	2.9kg
注文コード	0860700	0860820	0860850
価格	¥292,000	¥502,000	¥324,000

【 IC 25 プログラム機能 】

プログラム数：5
 最大ステップ数：10
 リピート回数：1～99回
 メモリバックアップ：CMOS

サンプルの凍結・冷却に…

エレクトロニックアイスキューブ IC10

在庫限り



特徴

- エネルギー効率がよいペルティエデザインです
- プレート温度は0℃以下です
- コンパクトサイズです
- 自動車のライターからも電源がとれます
- 12カ月保証

仕様

温度範囲（プレート）：周囲温度～周囲温度-30℃
 中心と周辺の温度差（0℃以下）：±0.5℃
 サイズ：冷却モジュール 16.5×12×8.9cm
 パワーサプライ：16.5×8.1×2.2cm
 重量：2.7kg

価格（本体+カバー）

注文コード	価格	特別価格	メーカーコード
0860600	¥81,000	→ ¥56,700	IC10

ミキサー SC25 (プログラム機能つき) / SC20



仕様

回転スピード：200～1000rpm
 (ブロックを載せない状態での目安です)
 温度範囲：-10～100℃
 サイズ(本体のみ)：19.9×36.8×10.8cm
 重量：4.5kg
 SC25のプログラム
 パラメーター：温度・時間・スピード
 プログラム数：5
 ステップ：10
 繰り返し：1～99回

価格 (本体+カバー)

注文コード	価格	メーカーコード
0860900	¥665,000	SC25
0860950	¥591,000	SC20

ICシリーズ / SCシリーズ用 アルミブロック (形状については別途ご照会下さい)

注文コード	0861120	0861130	0861140	0861150	0861160	0861230
メーカーコード	620-5012	620-5013	620-5014	620-5015	620-5016	620-5023
用途	0.5ml × 40	1.5ml × 30	0.5ml × 40 1.5ml × 15	0.2ml × 96 (8 × 12)	V ボトム 96 ウェル	φ 12 / 13mm × 20
価格	¥47,300	¥50,400	¥60,900	¥65,100	¥67,200	¥46,200

注文コード	0861270	0861180	0861190	0861200	0861300
メーカーコード	620-5027	620-5018	620-5019	620-5020	620-5030
用途	15ml × 12	20ml バイアル × 24	384 ウェルプレート	平底プレート	50ml × 6
価格	¥76,700	¥51,500	¥67,200	¥52,500	¥73,500

エリート ドライバス インキュベーター



- コンパクトな設計
- タイマーと温度は同時に表示
- ブロックを外せば恒温水槽に
- 室温 +5℃～150℃ 均一性：±0.2℃ (37℃時) タイマー：0～99時間59分



シングル EL-01

注文コード 1007000
 メーカーコード EL-01-110
 ¥98,000

ダブル EL-02

注文コード 1007001
 メーカーコード EL-02-110
 ¥117,000



ブロック各種

注文コード	使用できるチューブ	EL-01	EL-02	価格	メーカーコード
1007050	1.5 / 2.0ml × 20	○	○	¥20,800	MD-B1.5
1007051	1.5 / 2.0ml × 12 0.5ml × 12	○	○	¥21,100	MD-B0.5+1.5
1007052	片面：1.5 / 2.0ml × 20 裏面：0.5ml × 30 (両面使用)	○	○	¥34,800	MD-B0.5 / 1.5
1007053	0.2ml × 64本(8連 × 8)	○	○	¥37,200	MD-B0.2
1007054	0.5ml × 20	○	○	¥51,800	MD-B0.5
1007055	15ml × 12	○	○	¥25,800	MD-B17
1007056	50ml × 4	○	○	¥25,800	MD-B29
1007057	φ 13mmチューブ × 20	○	○	¥29,200	MD-B13
1007058	φ 20mmチューブ × 12	○	○	¥25,800	MD-B20
1007059	φ 25mmチューブ × 6	○	○	¥25,800	MD-B25
1007060	平底プレート	○	×	¥26,700	MD-MP01-S
1007061	96ウェルディープウェル / PCRプレート	○	×	¥36,300	MD-MP02-S
1007062	平底プレート	×	○	¥50,000	MD-MP01-D
1007063	96ウェルディープウェル / PCRプレート	×	○	¥50,000	MD-MP02-D

チューブプレート
チューブラック
チップ分注
ラベルシールテーブ
グローブ・洗浄廃液
ピックアップ製品
ガラス製品ケッククリップ
機器類
試薬・DNA

パワーミックス L46



- パイプレーションが強力で、試験管はφ7mm～35mmまで使えます
- 振動部を押せばスイッチが入ります
- もちろん連続振動でも使えます
- 無段変速で、最高スピードは2500rpmです
- 丈夫で安定感があります
- 豊富なアクセサリが揃っています

パーツは自社製
(オランダ)



電源：100V 消費電力：40W サイズ：135×120×135mm (L×D×H)
重量：3.2kg

写真	注文コード	仕様	価格	メーカーコード
	0710000	基本ユニット(スタンダードカップ付)	¥58,500	46.010
A	0710010	マイクロプレートホルダー	¥11,200	46.100
B	0710020	マイクロチューブ(20本)用ポリエチレンホルダー	¥12,300	46.200
b1	0710030	スプアーポリエチレンホルダー	¥4,600	46.250
C	0710040	試験管(1本)用ホルダー	¥11,200	46.300
D	0710050	試験管マルチホルダー	¥22,800	46.400
E	0710060	ユニバーサルコンタクトプレート	¥7,000	46.500

基本ユニットにこれだけのアクセサリ



ボルテキサー

キャンペーン



- 6サイズのチューブホルダーを標準装備しています
- ヘッドを交換する必要がありません
- 中心部のパッドでは手持ちで撹拌ができます



仕様
回転速度：1000～3000rpm
回転直径：3.7mm
運転方式：タッチ、連続運転切替式
重量：3.93kg
サイズ(mm)：171W×190D×197H

注文コード 0675100
メーカーコード HS120318
¥45,500

↓
¥36,400

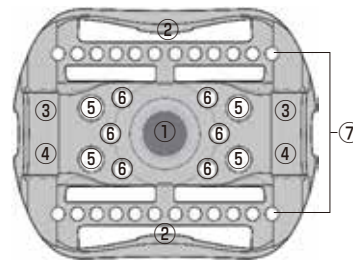

- ① 中央部のパッドでは手持ちで撹拌します
- ② 50mlチューブ×2本(水平)
- ③ 15mlチューブ×2本(水平)
- ④ 5mlチューブ×2本(水平)
- ⑤ 1.5/2.0mlチューブ×4本(垂直)
- ⑥ 0.5mlチューブ×6本(垂直)
- ⑦ 0.2mlチューブ×24本(垂直)

見た目に似合わないパワーと安定感

ボルテックス ミキサー V-3



φ 130 mm



仕様
スピード：50～4,000RPM
撹拌方式：施回式
回転直径：4mm
最大消費電力：8W
サイズ：φ 130mm×58mm (H)
重量：0.6kg

注文コード 1011800
¥45,800

【オプション】



1.5 / 2.0 ml 9本用アダプター
(～3,000 RPM)

注文コード	価格
1011811	¥8,300

フーガミックス 3 CM-50M



注文コード 1011003
¥218,000



50.01



50.02



50.03

遠心専用

~15000RPM

遠心+ミキサー

~12500RPM

- 大幅に進化した12段階のミキサー機能
- 遠心専用ローターで15000rpmの遠心
- 100rpm/10RCF単位の設定は同時表示

仕様

遠心：1000 ~ 15000rpm (ローター 50.01)
1000 ~ 12500rpm (50.02 / 50.03)
ブレーキ：5段階
ミキサー：12段階
タイマー：5 ~ 59秒、1 ~ 99分
使用環境：10 ~ 40℃ 80% r.h.
重量：3.1kg
サイズ：200 × 180 × 145 mm



RPM/RCF 同時表示

ローター各種

注文コード	品名	価格
1011011	15000rpm遠心専用ローター 50.01	¥38,300
1011012	1.5 / 2.0mlチューブ12本用ローター 50.02	¥18,500
1011013	0.2mlチューブ 16本用ローター 50.03	¥12,800
1011020	0.5mlチューブ用アダプター	¥5,800
1011021	0.2mlチューブ用アダプター	¥5,800

ミキサー機能付遠心機

CM-70M-07



注文コード 1011400
¥157,000

- **スピン** と **ミックス** を繰り返し、スピンドウンして終わる **プログラム** 付
- 標準ローターには **0.2ml**、**1.5ml**、**0.5ml** 各12本が同時にかかります

仕様

2000 ~ 7000rpm
(~ 3200xG)
1000rpm毎にセット
ミキサー：6段階
タイマー：0.1 ~ 30分
使用環境：10 ~ 45℃ 80% r.h.
サイズ：190 × 170 × 120mm
重量：1.3kg

オプション

注文コード	品名	価格
1011412	0.2mlチューブ 16本用ローター	¥7,400

ミニ遠心機

sprout plus

キャンペーン



- ローター2種類 1.5ml×6、0.2ml×16
- ワンタッチでローター交換
- ラック・保管ケース付

※ 6000 rpm 固定式

注文コード 0675003
メーカーコード HS120610

¥45,500 → **¥36,400**



遠心機 スカイスピン CM-7S Plus



より見やすく、操作しやすくなったインターフェース

- 15mlチューブ、50mlチューブ、プレートの遠心ができます
- 内部はステンレス製です
- リッドは透明で中を見ることができ、また自動でロックされます
- 最高3500rpmまでの遠心が可能で、素早く加速やブレーキを行います
- 表示は見やすく、操作方法も簡単です

注文コード：1011301

価格：¥254,000

メーカーコード：CM-7S Plus

仕様

回転速度：100-3500rpm
 タイマー：1分～12時間
 最大遠心力：2300rcf
 プレーキレベル：6段階
 使用環境：10～40℃、～20℃時80% r.h.
 サイズ：W430×W415×H220mm
 重量：13.8kg

ローター各種(別売)



6M

注文コード：1011310
 12mlチューブ×12本
 ¥32,600



6M.05

注文コード：1011315
 15mlチューブ×12本
 ¥44,200



6M.01

注文コード：1011311
 50mlチューブ×4本
 ¥28,000



6M.06

注文コード：1011316
 50mlチューブ×6本
 ¥41,500



6M.02

注文コード：1011312
 12ml×12本 + 15ml×12
 ¥57,400



6M.04

注文コード：1011314
 プレート×2枚
 ¥43,700



デジタル サーマ シェーカー



- プレートを **上下から加熱** します
- 室温+5℃～60℃
- タイマー1～999分
- **100rpm** ～ **1300rpm**

注文コード 1012000 DTS-2
 プレート2枚用 ¥291,000

注文コード 1012010 DTS-4
 プレート4枚用 ¥327,000



デジタル ロッキング シェーカー DRS-12



(写真の2段目はオプションです)

- 両端1kg、中央5kg

仕様

標準プレートサイズ：86×128×15mm
 使用環境：4℃～40℃ 80% r.h.
 プレートの上下双方向から加熱
 パワフルなシーソー式

注文コード	価格
1011700	¥174,000

オプション

注文コード	品名	価格
1011781	マルチレベルプラットフォーム	¥14,000



デジタルシェーカー DOS-20-S



- 非常にコンパクト

仕様

φ20mm回転式 10～250rpm
 天板サイズ：168×168mm
 外寸：193×170×70mm
 重量：1.4kg ※標準でマグネットクリップが3個付属されます

注文コード	価格
1011550	¥138,000

チューブプレート
 チューブラック
 チップ分注
 ラベルシールテーブ
 グローブ・洗浄廃液
 ピックアップ製品
 ガラス製品ケッククリップ
 機器類
 試薬・DNA

インテリミキサー RM-2M



チューブプレート

チューブラック

チップ分注

ラベルシールテーブ

グローブ・洗浄廃液

ピックアップ製品

ガラス製品ケッククリップ

機器類

試薬・DNA



上下ボタンで簡単に動作を選択



注文コード	品名	価格
1011910	インテリミキサー 本体	¥130,000



プロッターとして



ロックミキサーとして



ローターとボルテックス

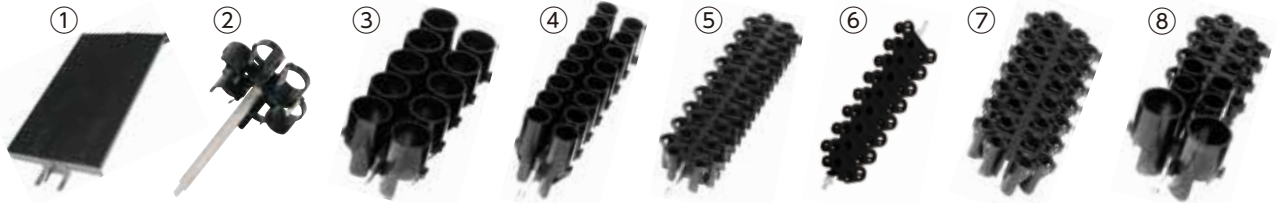

注文コード	品名 / チューブ本数	価格	注文コード	品名 / チューブ本数	価格
① 1011973	ロックプラットフォーム	¥16,400	⑤ 1011968	φ13mmラック(クライオバイアル×28本)	¥10,100
② 1011972	プロティングラック(50ml×6本)	¥14,000	⑥ 1011969	φ11mmラック(1.5/2.0ml×32本)	¥10,100
③ 1011966	φ30mmラック(50ml×10本)	¥11,900	⑦ 1011970	φ8mmラック(0.5ml×30本)	¥10,100
④ 1011967	φ16mmラック(15ml×14本)	¥12,400	⑧ 1011971	ミックスラック(※下記をご参照ください)	¥13,600

※ミックスラックには φ11mm×8本、φ13mm×8本、φ16mm×4本、φ30mm×2本のチューブが取り付けられます

ロックンローラー L201



- サンプルをゆっくり回転させながらロックンします
- 回転用のバーはステンレス製で10×208mmです
- バーの中心距離は19.5mmです
- 回転スピードは約10rpmです
- ロックンは35°で毎分約5サイクルです
- ランプ付きのON/OFFスイッチがあります

パーツは自社製
(オランダ)

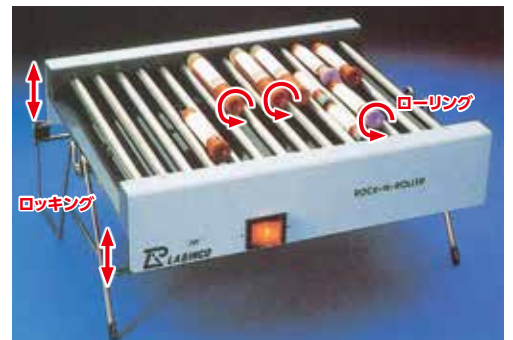

サイズ: 330×300×190mm
重量: 3.0kg

注文コード	価格	メーカーコード
0711500	¥151,000	20110

テスト チューブ ロテーター



- 混合、拡散、透析、抽出用のミキサーです
- 角度は90°～27°の範囲で変えられます
- 回転中にも試験管の入れ替えができます
- 試験管取り付け用ディスクはすべて別売りです

パーツは自社製
(オランダ)



仕様および価格(本体のみ)

型式	L28	L29	LD79
注文コード	0711100	0711200	0711250
回転速度	10rpm固定	5～50rpm (ダイヤル式)	1～99rpm (デジタル)
タイマー	なし	なし	0～99時間 1～59分
メモリー	なし	なし	つき
自動再始動	なし	なし	つき
サイズ	210×200×220mm	210×220×270mm	200×200×250mm
重量	3.5kg	3.6kg	3.5kg
価格	¥89,300	¥129,000	¥164,000

ディスク

注文コード	チューブ径(mm)	チューブの本数	価格	メーカーコード
0711350	4～6 (0.4mlチューブ)	40	¥22,400	28006
0711280	6～9 (0.5mlチューブ)	30	¥22,100	28009
0711300	9～12 (1.5mlチューブ)	20		28012
0711310	12～16	20		28020
0711320	16～19	20		28030
0711360	19～22	17	¥18,900	28070
0711340	22～25	15		28050
0711370	25～28	12		28080
0711290	28～32	10		28032
0711330	32～40	10		28040
0711380	2枚ディスク用アダプター		¥16,100	28090

ロータリーミキサー



- 試験管を連続回転します
- 8～27mmまでのアダプターが揃っています
- 回転速度は5～50rpmです
- ドラム/バーは簡単に付け替えができます

パーツは自社製
(オランダ)

MODEL LD-76

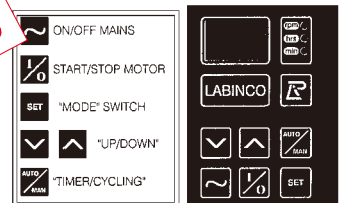

仕様および価格(本体のみ)

型式	L26	LD76
注文コード	0711600	0711630
回転速度	5～50rpm (ダイヤル式)	5～50rpm (デジタル)
タイマー	なし	0～99時間 1～59分
メモリー	なし	つき
自動再始動	なし	つき
バー/ドラム	14～18mm用つき	なし
ディップトレイ	ステンレス製	なし
サイズ	540×160×185mm	450×170×190mm
重量	7.5kg	3.3kg
価格	¥172,000	¥175,000

アクセサリ

注文コード	試験管径(mm)	最大長(mm)	本数	価格	メーカーコード	重量
0711700	16～20	190	20		26020	
0711710	19～22	185	18	¥25,900	26022	
0711720	22～27	180	18		26027	
0711760	4～6 (0.4mlチューブ)	85	104	¥70,400	26036	
0711770	6～9 (0.5mlチューブ)	85	104		26039	
0711730	9～12 (1.5mlチューブ)	85	104	¥74,900	26040	
0711740	12～16	120 140	48 (4列) 24 (2列)	¥48,300	26480	
0711750	9～12	120 140	56 (4列) 28 (2列)	¥50,700	26560	

ラボジャッキ スイスボーイ

- 酸化処理されたアルミニウム製です（スピンドルを除く）
- 堅牢で安定しており軽くスムーズな上げ下げができます
- 高さの微調節も可能です

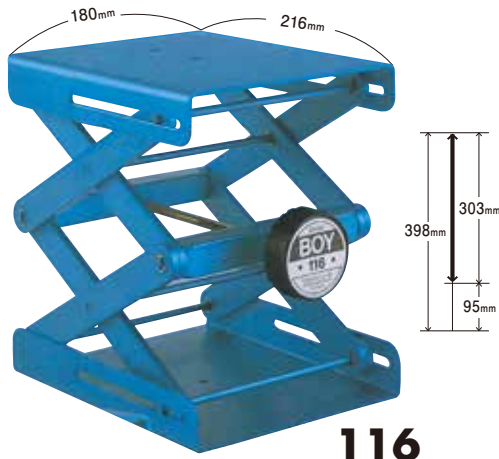

116

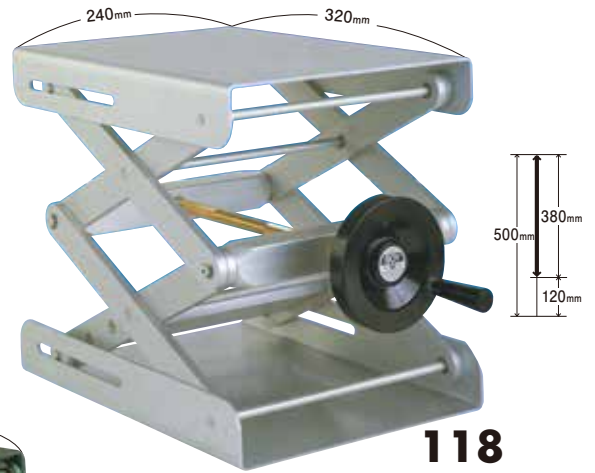

118



122



100

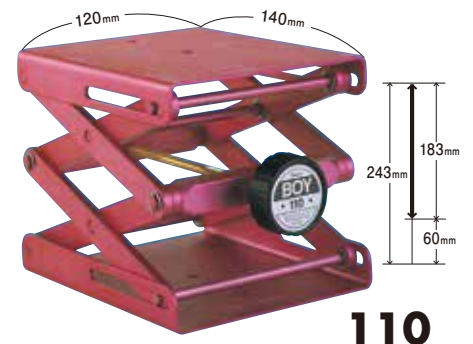

110

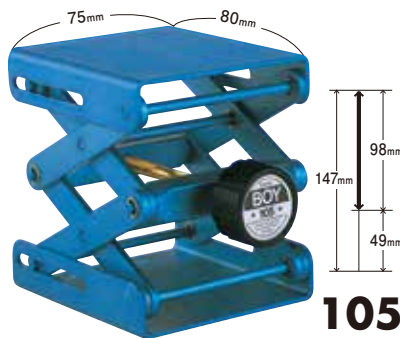

105



115

注文コード	型番	天板サイズ	最大荷重	可動域	カラー	重量	価格
1520000	100	50 × 40mm	20kg	31 ~ 93mm	グリーン	0.07kg	¥32,000
1520005	105	80 × 75mm	30kg	49 ~ 147mm	ブルー	0.24kg	¥37,000
1520010	110	120 × 140mm	50kg	60 ~ 243mm	レッド	0.7kg	¥48,000
1520015	115	122 × 150mm	80kg	80 ~ 278mm	イエロー	1kg	¥59,000
1520020	116	180 × 216mm	90kg	95 ~ 398mm	ブルー	2.1kg	¥93,000
1520025	118	240 × 320mm	90kg	120 ~ 500mm	グレー	5.2kg	¥280,000
1520030	122	400 × 400mm	110kg	253 ~ 629mm	イエロー/ブラック	13kg	¥750,000

備考：最大荷重は天板の中心での重量

アクセサリ

注文コード	型番	品名	価格
1520300	133	スタンドプレート	¥52,300
1520305	177	サポート ロッド	¥12,000
1520310	199	ジャッキ サポート	¥45,000

備考：サポートロッドを使用するには補助プレート130が2枚必要です
ジャッキサポートは105,110,115,116用です

補助プレート

注文コード	型番	対応ジャッキ	サイズ	価格
1520200	130		200 × 200mm	¥14,800
1520205	131	110 & 115	300 × 300mm	¥24,400
1520210	132		180 × 260mm	¥17,500
1520215	135		320 × 220mm	¥18,500
1520230	134	118	400 × 500mm	¥71,000

ラブサイクラー ベーシック / グラジェント

SENSQUEST
Biomedical Electronics

- Windowsタイプで使いやすいカラーのタッチスクリーンです
- 用途に応じて、簡単に画期的なブロック交換システム
- ハイスピード、低消費電力
- 機械同士でプログラムのコピーが可能
- 停電時の自動復帰は熱変性からの再開
誤ったアニーリングを防止します
- 4℃で長時間保存可能（最低-5℃で保存可能）
- ヘルプ機能でマニュアルが呼び出せます
- ブロック交換は非常に簡単、片手でわずか10秒で可能です
- 6つの独立したペルティエ素子により優れた均一性と迅速な加熱・冷却が可能です
- 温度センサーはブロックの中にあり、自己校正をしながら正確な温度を保ちます
- 使用されているペルティエ素子は
600,000サイクルを難なくこなします
- シルバーブロックは熱伝導率が非常に良く、消費電力は最大で350 W、プログラム実行中は150 Wの省エネ設計です

4℃
長時間
保存

5年
保証

>60万
サイクル



サーモブロック48

サーモブロック96

(シルバー / アルミ)
*写真はシルバー

サーモブロック384



【主な仕様】

- グラジェント：20℃ (±10℃)
- 最大プログラム数：680 / 6ステップ
- 温度範囲：-5℃ ~ 99.9℃
- 電源：85 V ~ 265 V、50 / 60 Hz
- 消費電力：最大350 W (スタンバイ時25 W)

デモ、貸出は随時受け付けております。
正確な温度制御をご体感ください。

1台分のスペースで



3台分

パラレルPCRブロック

- 3つのブロックが独立してコントロールされます
- 3種類の異なるプログラムが同時に進行します
- 別々の時間にスタートでき、同時にスタートする必要はありません

プログラムの進行中にメインリッドを開けても、そのプログラムは進行していきます
ブロックにパッシブリッドをかぶせ、3分以内にメインリッドを閉めれば、進行中のプログラムに影響しません
パッシブリッドがヒートリッドの役割を果たします

主な仕様

ブロック	サーモブロック 48	サーモブロック 96	サーモブロック 384	サーモブロック 96	パラレル PCR ブロック
				アルミブロック	
加熱 / 冷却		毎秒 4.2℃ / 毎秒 3.6℃		毎秒 2.5℃ / 毎秒 2.2℃	
ウェル数	48 ウェル	96 ウェル	384 ウェル	96 ウェル	21 ウェル (7×3) × 3 ブロック
使用容器	0.5ml チューブ	0.2ml チューブ / プレート	384 ウェルプレート	0.2ml チューブ / プレート	0.2ml チューブ
最低サンプル量	20μl	10μl	3μl	10μl	10μl

本体	品名	価格
注文コード		
0720020	ラブサイクラー ベーシック (ブロックなし)	¥634,000
0720030	ラブサイクラー グラジェント (ブロックなし)	¥707,000

ブロック	品名	価格
注文コード		
0720056	サーモブロック 96 (アルミ) 0.2ml × 96 本	¥423,000
0720055	サーモブロック 96 (シルバー) 0.2ml × 96 本	¥522,000
0720050	サーモブロック 384 (シルバー) 384 ウェルプレート	¥560,000
0720060	サーモブロック 48 (シルバー) 0.5ml × 48 本	¥522,000
0720110	パラレル PCR ブロック 0.2ml × 21 本 × 3	¥677,000

ラブサイクラー 48

SENSQUEST
Biomedical Electronics

5年保証



- 機種は4種類で全てラブサイクラーの特徴でもあるタッチスクリーン、グラフィックなインターフェースを備えています
 - 6×8フォーマットの48ウェル
 - お求めやすい価格、コンパクトなフットプリント
 - プログラムコピー機能、パスワード保護、温度・時間増減、ランプレートプログラム、再スタート機能、低消費電力・騒音、ヘルプ表示の諸機能を装備しています
- *ブロックの交換はできません

注文コード	品名	価格
0720200	ラブサイクラー 48 ベーシック (アルミ)	¥627,000
0720250	ラブサイクラー 48s ベーシック (シルバー)	¥759,000
0720210	ラブサイクラー 48 グラジェント (アルミ)	¥684,000
0720260	ラブサイクラー 48s グラジェント (シルバー)	¥810,000

シルバー 加熱：5.0℃ / 秒 冷却：5.0℃ / 秒
アルミ 加熱：3.5℃ / 秒 冷却：3.2℃ / 秒

*ラブサイクラー48ではブロックの交換はできません

水平式電気泳動装置 MJ-105A



- アガロースゲルのキャストがしやすく、サンプルのローディングもしやすいシステムです
- 一体成型ですのでひび割れや漏れを防ぎやすく、頑丈なポリカーボネイト製ですので130℃までの温度に耐えられます
- 泳動中の電気的な危険性を防ぐため、連結カバーが採用されています

セットに含まれるもの

- タンク、リッド 各1
- ゲル作成スタンド MJ-G01×2
- トレイ MJ-T02 (107×60mm) ×2
- トレイ MJ-T01 (52×60mm) ×4
- 黒・赤電気泳動用ケーブル 各1本

- コーム MJ-C01×1
片 面：8サンプル×2カ所、17サンプル×1カ所
反対面：12サンプル×2カ所、25サンプル×1カ所
- コーム MT-C03×1
片 面：23サンプル×1カ所、プレップ×1カ所、マーカー×2カ所
反対面：ミニゲル用6サンプル×2カ所、ミディゲル用12サンプル×1カ所

MJ-105A+MBE-300



使用例

注文コード	品名	価格
1007500	水平式電気泳動装置 MJ-105A	¥56,500

ハンディー パワーサプライ MP-100

- 電圧は50Vもしくは100Vの2種類から選択します
- 軽量のハンディータイプ、価格も手ごろです



【主な仕様】

出力電圧：50Vもしくは100V
 出力電流：400mA
 電力：40W
 出力タイプ：一定電圧
 動作環境：4～40℃
 外寸：60×40×120mm
 材質：ポリカーボネイト
 重量：約0.3kg
 電源：100～120V

注文コード	品名	価格
1007550	ハンディーパワーサプライ MP-100	¥24,200

MBE-300 (波長470nm)

- 泳動槽の下に直接置けるタイプのLEDイルミネーターです
- コンパクト (86×170×25mm)
- 観察用のアンバーフィルターが付属されます
- 観察エリア：112×74.6mm



本体

注文コード 1007630
 メーカーコード MBE-300
 ¥62,400

ブルービュー トランスイルミネーター (波長470nm)

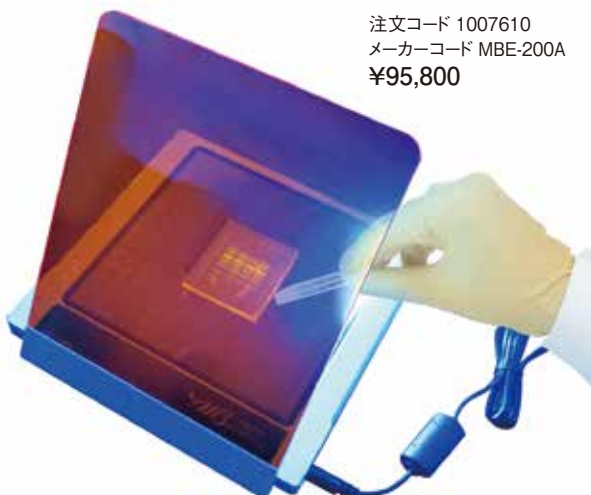

注文コード 1007610
 メーカーコード MBE-200A
 ¥95,800

MBE-200A

- コンパクト (200×200×13.9mm) … 本体のみ
- 軽量 (760g) … 本体のみ
- 観察用のアンバーフィルター、簡易的なフードが付属されます
- 観察エリア：153mm×153mm

【使用例】ゲルを載せ、アンバーフィルター (標準付属品) を通して切り出し



【使用例】簡易的なフード (標準付属品)、スマホで撮影

スマート バッファー 純水に溶かすだけで準備完了



- 正確に秤量されたタブレットかパウチ
- pHがセットされています (25℃時)
- ハイグレードの化学物質を使用しています
- ロットごとの再現性が保証されています
- 室温で3年以上保管できます

使用方法

タブレットまたはパウチ当たりのバッファー量の80%程度の純水をビーカーかフラスコに入れマグネチックスターラーで攪拌して溶解します。バッファーが透明になったら所定のバッファー量になるまで更に純水を加えて攪拌すれば5分ほどで出来上がり、すぐにお使いになれます。

時間の節約

再現性確保

緊急時に備えて

ボトルタイプ タブレット



PBS / PBS-Tween / TBS-Tween

注文コード	品名 / pH / 1錠の バッファー量	入数 (合計バッファー量)	価格	メーカーコード
5000020	PBS / pH7.4 / 100ml	100錠(10ℓ)	¥7,800	09-2051-100
5000060	PBS / pH7.4 / 500ml	100錠(50ℓ)	¥28,300	09-8912-100
5000080	PBS / pH7.4 / 1000ml	100錠(100ℓ)	¥50,700	09-9400-100
5000260	PBS / pH7.4 / 1000ml without Potassium	100錠(100ℓ)	¥50,700	09-9420-100
5000320	PBS-T / pH7.4 / 500ml	100錠(50ℓ)	¥36,500	09-8902-100
5000340	PBS-T / pH7.4 / 1000ml	100錠(100ℓ)	¥57,700	09-9410-100
5001080	TBS-T / pH7.6 / 500ml	100錠(50ℓ)	¥56,500	09-7510-100

Carbonate-bicarbonate バッファー

注文コード	品名 / pH / 1錠の バッファー量	入数 (合計バッファー量)	価格	メーカーコード
5000300	Carbonate - bicarbonate pH9.6 / 100ml	100錠(10ℓ)	¥16,000	09-8922-100

ブリスターパック入 タブレット



PBS / TBS / TBS-Tween

注文コード	品名 / pH / 1錠の バッファー量	入数 (合計バッファー量)	価格	メーカーコード
5000070	PBS / pH7.4 / 1000ml	10錠 / ブリスター (10ℓ)	¥10,100	09-9400-10
5001050	TBS / pH7.6 / 500ml	10錠 / ブリスター (5ℓ)	¥8,800	09-7500-10
5001070	TBS-T / pH7.6 / 500ml	10錠 / ブリスター (5ℓ)	¥12,700	09-7510-10

パウチ入タイプ



PBS 10x

注文コード	品名 / pH / 1パウチの バッファー量	入数 (合計バッファー量)	価格	メーカーコード
5000125	PBS10x / pH7.4 / 1000ml	5パウチ(50ℓ)	¥13,400	12-9423-5

生化学・分子生物学全般

注文コード	品名 / pH / 1パウチの バッファー量	入数 (合計バッファー量)	価格	メーカーコード
5000511	Tris-HCℓ / pH7.4 / 1000ml	1パウチ(1ℓ)	¥6,200	12-9198-10

あったら便利なお役立ちグッズ ④電気泳動

チューブプレート

チューブラック

チップ分注

ラベルシールテープ

グローブ・洗浄・廃液

ピックアップ製品

ガラス製品・ケッククリップ

機器類

試薬・DNA

シーナゲル アガロースの協力剤 低コストで低分子DNAを分離



● 50 ~ 2000bp のDNA分子を分離

● 1%のシーナゲルは **2%のアガロースに相当**

- テーリングやスミアリングを少なくします
- ゲルの透明度が増しきれいな写真が撮れます
- 丈夫で柔軟性のあるバイナリーゲルができます

● **コスト軽減** 効果もあります

● アガロースと混ぜてボイルするだけ

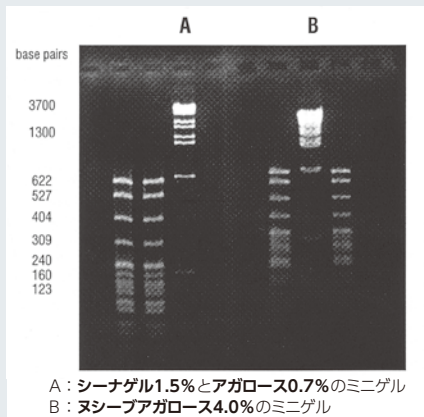

SAMPLE

注文コード	容量	価格	メーカーコード
0762000	100g	¥24,100	SYN-100

厚さ0.22 mm のラボ用プラスチックカミソリ

スマート スライサー



- 光源の表面を傷つけることなく、直接置いたアガロースゲルをきれいにスライスします
- 柔らかい細胞や植物を切るのに便利です
- はさみで切ればサイズも調節できます
- アメリカの食品グレードのPET製
- 100枚入、2サイズ

SAMPLE

注文コード	品名	サイズ	価格	メーカーコード
0675050	スマートスライサー小	19mmH × 38mmW	¥5,200	HS120259
0675051	スマートスライサー大	25mmH × 50mmW	¥6,000	HS120260

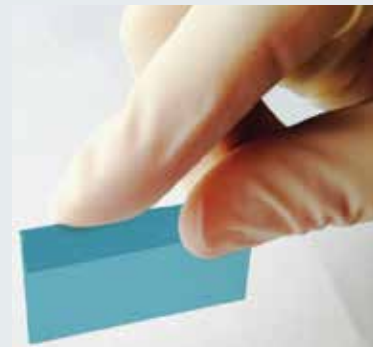

ゲル ドライイング フレーム



一晩立てておくだけでゲルが乾きます

- ゲルがそったり、ひび割れたりしません
- 他の乾燥用装置は一切必要としません
- ゲルを2枚のセロファンで挟んで素早く簡単に乾燥
- 24 × 24 cmと14 × 14 cmの2種類あります

注文コード	サイズ (cm)	入数	価格	メーカーコード
0763700	ゲルドライイングフレーム 14 × 14 cm	2 セット	¥27,400	AB-110760
0763710	ゲルドライイングフレーム 24 × 24 cm	2 セット	¥37,400	AB-110761
0763720	セロファン 14 × 14cm フレーム用	50 枚	¥5,000	AB-110762
0763730	セロファン 24 × 24cm フレーム用	50 枚	¥5,000	AB-110763

備考：ゲル ドライイング フレームにはセロファンが50枚ついています



pH試験紙 / pHペンシル

手早く簡単、正確にpHをチェックします

マルチ(4.0-7.0はシングルです)カラー pH試験紙

NEW

はっきりとした鮮やかなマルチカラーで比較することにより、
測定レンジ全般にわたりわかりやすくチェックできます



①	②	③	④	⑤	⑥	⑦
1506110	1506120	1506130	1506140	1506150	1506160	1506170
80014	80060	82090	84070	84510	86010	87014
0.0-14.0	0.0- 6.0	2.0- 9.0	4.0- 7.0	4.5-10.0	6.0-10.0	7.0-14.0
4	3	3	1	3	2	3
0 / 1 / 2 / 3 / 4 / 5 / 6 / 7 / 8 / 9 / 10 / 11 / 12 / 13 / 14	0.0 / 0.5 / 1.0 / 1.5 / 2.0 / 2.5 / 3.0 / 3.5 / 4.0 / 4.5 / 5.0 / 5.5 / 6.0	2.0 / 2.5 / 3.0 / 3.5 / 4.0 / 4.5 / 5.0 / 5.5 / 6.0 / 6.5 / 7.0 / 7.5 / 8.0 / 8.5 / 9.0	4.0 / 4.4 / 4.7 / 5.0 / 5.3 / 5.5 / 5.8 / 6.1 / 6.5 / 7.0	4.5 / 5.0 / 5.5 / 6.0 / 6.5 / 7.0 / 7.5 / 8.0 / 8.5 / 9.0 / 9.5 / 10.0	6.0 / 6.4 / 6.7 / 7.0 / 7.3 / 7.6 / 7.9 / 8.2 / 8.4 / 8.6 / 8.8 / 9.1 / 9.5 / 9.5 / 10.0	7.0 / 7.5 / 8.0 / 8.5 / 9.0 / 9.5 / 10.0 / 10.5 / 11.0 / 11.5 / 12.0 / 12.5 / 13.0 / 13.5 / 14.0
					100枚	¥2,800

ブックタイプ(100枚入)

注文コード	測定領域 (カラー単位)	価格	メーカーコード
1500000	pH1 ~ 12 (pH1)	¥500	165 / 1-12

プラスチック ストリップ(100枚入)

注文コード	測定領域 (カラー単位)	メーカーコード
1506000	pH0.0 ~ 6.0 (pH0.5)	9200
1506010	pH5.0 ~ 9.0 (pH0.5)	9400
1506020	pH6.5 ~ 13.0 (pH0.5)	9600
1506030	pH5.5 ~ 8.0 (pH0.2 / 0.3 / 0.4)	9700
1506040	pH0 ~ 14 (pH1)	9800

価格: ¥2,200

ロールタイプ(5.5 mm × 4.57 m)

注文コード	測定領域 (カラー単位)	価格	メーカーコード
1501000	pH1 ~ 14 (pH1)	¥1,500	94
1501010	pH5.0 ~ 9.0 (pH0.5)	¥1,700	95
1501020	pH0.0 ~ 6.0 (pH0.5)	¥1,500	96
1501030	pH6.5 ~ 13.0 (pH0.5)	¥1,500	98
1501200	pH3.0 ~ 5.5 (pH0.5)	¥1,300	325
1501500	pH1 ~ 12 (pH1)	¥1,300	50
1502000	pH4.5 ~ 8.5 (pH0.5)	¥1,700	2210
1502200	pH5.5 ~ 8.0 (12色)	¥1,700	067

ダブルタイプ (5.5 mm × 4.57 m × 2ロール)

注文コード	測定領域(カラー単位)	価格
1504100	pH1 ~ 12 (pH1)	¥2,500

メーカーコード 140

pHペンシル(1本)

注文コード	測定領域(カラー単位)	価格
1507000	pH0 ~ 13 (pH1)	¥3,300

メーカーコード P-12M

ジャンボ ロール (12.7 mm × 15.2 m)

注文コード	測定領域 (カラー単位)	価格	メーカーコード
1503000	pH0 ~ 13 (pH1)	¥2,700	HJ-613

- 紙、木材、コンクリートなどの表面のpHが測定できます。表面を蒸留水または非イオン水で濡らしペンシルでマークします。15秒ほど待ってカラーを比較してpHを測定します。
- サンプルの量が非常に少ない場合にも使用できます。サンプルを垂らしその上にペンシルで線かXを書きカラーを比較するか、乾いた表面にペンシルで長めの線を引き何か所かにサンプルを垂らしてカラーを比較します。この場合にはガラスなどきれいで不活性な表面で行ってください。

消毒液用 試験紙

MICRO ESSENTIAL
LABORATORY
Hydriion pH and sanitizer test kits since 1972

塩素試験紙

CM-240



CH-1000

CM-240V



注文コード	測定領域(カラーチャート)	タイプ	価格	メーカーコード
SAMPLE 1510000	10-200ppm (10 / 25 / 50 / 100 / 200)	ロール 5.5 mm × 4.57 m (詰め替えロール付)	¥1,300	CM-240
SAMPLE 1510010	10-200ppm (10 / 25 / 50 / 100 / 200)	ペーパーストリップ 200 枚入	¥1,300	CM-240V
1510015	0-300ppm (0 / 25 / 50 / 100 / 200 / 300)	プラスチックストリップ 100 枚入	¥2,500	CH-300
1510020	0-1000ppm (0 / 50 / 100 / 250 / 500 / 800 / 1000)	プラスチックストリップ 100 枚入	¥3,100	CH-1000

過酢酸 (PAA) 試験紙 プラスチックストリップ

注文コード	測定領域(カラーチャート)	タイプ	価格	メーカーコード
1512500	0-160ppm (0 / 10 / 30 / 60 / 80 / 160)	50 枚入	¥2,800	PAA-160
1512600	0-2000ppm (0 / 250 / 500 / 1000 / 1500 / 2000)	50 枚入	¥6,000	PAA-2000



PPA-160



PPA-2000

過酸化水素 試験紙 プラスチックストリップ

注文コード	測定領域(カラーチャート)	タイプ	価格	メーカーコード
1512700	0-750ppm (0 / 100 / 250 / 500 / 750)	100 枚入	¥6,000	HP-750
1512710	0-5000ppm (0 / 500 / 1000 / 2000 / 3000 / 5000)	100 枚入	¥6,000	HP-5000
1512720	0-30000ppm (0 / 5000 / 10000 / 20000 / 30000)	100 枚入	¥6,000	HP-30000



HP-750



HP-5000



HP-30000

第四級アンモニウム試験紙

ディスペンサー入りロール
5.5 mm × 4.57 m

注文コード	測定領域(カラーチャート)	タイプ	価格	メーカーコード
1511000	0-400ppm (0 / 100 / 200 / 300 / 400)	5.5mm × 4.57m	¥1,500	QT-10
1511040	0-500ppm (0 / 150 / 200 / 400 / 500)	5.5mm × 4.57m	¥1,700	QT-40
1511100	0-1000ppm (0 / 200 / 400 / 600 / 800 / 1000)	5.5mm × 4.57m	¥1,500	QC-1001



QT-10

ヨウ素試験紙

ディスペンサー入りロール
5.5 mm × 4.57 m

注文コード	測定領域(カラーチャート)	価格	メーカーコード
1512000	0-50ppm (0 / 12.5 / 25 / 50)	¥2,900	IL-250
1512100	0-225ppm (50 / 75 / 150 / 225)	¥1,400	IM-220

IL-250

ロール + 詰め替えロール + 試験管 (ケースつき)



IM-220

ロールのみ

水分検出試験紙

ディスペンサー入りロール
5.5 mm × 4.57 m

- 非極性溶媒や表面、特にガンソリンに含まれる水分を検出するのに便利です。
- 水分を検出すると鮮やかなラベンダー色に変化します。

注文コード	価格	メーカーコード
1513000	¥2,200	WF-130



WF-130

チューブプレート

チューブラック

チップ分注

ラベルシールテープ

グローブ・洗浄廃液

ピックアップ製品

ガラス製品 ケツククリップ

機器類

試薬・DNA

ネクストテック 1-step DNA精製キット

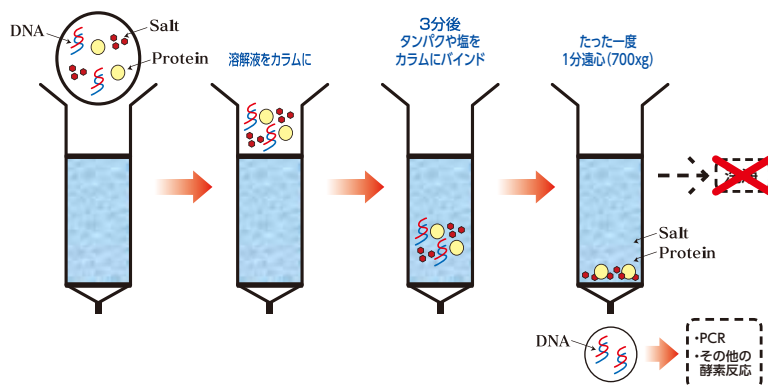

クリーンカラム たった一度の遠心700xg

溶解後の精製時間 **4分** たった1度の遠心で **洗浄不要**
PCRや酵素反応に使える **DNA精製**

ネクストテックDNA抽出システムにより、様々なサンプル（組織・細胞・植物・血液・バクテリアなど）からわずか4分でDNAの抽出が可能になります。従来とは逆の発想で、タンパクや阻害物質をカラムに吸着させます。DNAは結合せずにカラムを通過します。

- 精製の過程で、**700 xg** の遠心がわずか **1回** しかありませんので、溶解後は一般的なキットの5分の1の時間で精製が可能です
- DNAのロスがほとんどありません
- チップや薬品の廃棄物を減らすことができます
- 多検体を扱う場合にも高価な機械が必要ありません

SAMPLE

注文コード	クリーンカラム	サンプル数	価格	メーカーコード
0635000		10	¥4,900	10N.010
0635010	組織・培養細胞のゲノム DNA	50	¥22,000	10N.050
0635020		50 × 5	¥100,000	10N.250
0635300		10	¥4,900	20N.010
0635310	バクテリアのゲノム DNA	50	¥22,000	20N.050
0635320		50 × 5	¥100,000	20N.250
0635900		10	¥4,900	47N.010
0635910	植物のゲノム DNA	50	¥22,000	47N.050
0635920		50 × 5	¥100,000	47N.250
0636200		10	¥4,900	50N.010
0636210	全血のゲノム DNA (~ 200 μl)	50	¥22,000	50N.050
0636220		50 × 5	¥100,000	50N.250

上記価格には、クリーンカラム、溶解バッファー、プレップバッファー、コレクションチューブが含まれています。

クリーンプレート96 たった1度の遠心またはバキューム

- **バキューム** を使用しても

泡立ったり目詰まりを起こしません

- PCR、リアルタイムPCR、シークエンシングなど、以降の行程に十分なDNAが抽出できます
- 廃棄物を大幅に削減します

注文コード	抽出・精製DNA	サンプル数	サンプル当たり	価格	メーカーコード
0635100		96 × 2	¥396	¥76,000	10N.902
0635110	組織・培養細胞のゲノム DNA	96 × 4	¥391	¥150,000	10N.904
0635120		96 × 24	¥389	¥894,000	10N.924
0635400		96 × 2	¥396	¥76,000	20N.902
0635410	バクテリアのゲノム DNA	96 × 4	¥391	¥150,000	20N.904
0635420		96 × 24	¥389	¥894,000	20N.924
0636000		96 × 2	¥396	¥76,000	47N.902
0636010	植物のゲノム DNA	96 × 4	¥391	¥150,000	47N.904
0636020		96 × 24	¥389	¥894,000	47N.924
0636300		96 × 2	¥396	¥76,000	50N.902
0636310	全血ゲノム DNA (マキシ) ~ 200 ul	96 × 4	¥391	¥150,000	50N.904
0636320		96 × 24	¥389	¥894,000	50N.924

上記価格には、クリーンプレート、溶解バッファー、プレップバッファー、コレクションプレートが含まれています。

株式会社 TOHO

〒132-0025 東京都江戸川区松江 1-1-13
e-mail : sales@j-toho-kk.co.jp
ホームページ : <https://www.j-toho-kk.co.jp>
TEL.03-3654-6611(代表)
FAX.03-3654-0294

お問い合わせは

※このカタログに掲載されている商品は専門知識をもって研究をされている研究者の方々を対象としており、これらの方々はその目的により相当の注意のもとに使用されるためのものです。必要な専門知識を有しない方には使用ができない場合があります。相当の危険が伴う場合があります。このような方は専門知識を有した方の適切な監督指導のもとにご使用ください。

※カタログ中の価格は令和5年9月現在のものと予告なく変更する場合があります。また価格には消費税は含まれておりません。

※大幅な為替変動などにより、キャンペーンを中止、もしくはキャンペーン価格を改訂させて頂く場合がございます。予めご了承下さい。