

一部キャンペーン対象品のキャンペーン期間は **～2024年9月30日迄**

※大幅な為替変動などにより、キャンペーンを中止、もしくはキャンペーン価格を改訂させて頂く場合がございます。予めご了承下さい。

トレフ ディープウェルプレート

キャンペーン P12



トレフ キャップロックチューブ

キャンペーン P6



Ansell Microflex グローブ

キャンペーン P48～54



廃液水位警報器 TELLI

キャンペーン P59

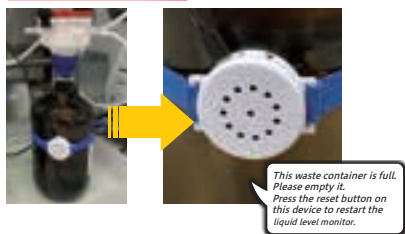

卓上機器

P80～85



Major Science 製品

ドライバス インキュベーター 電気泳動関連

キャンペーン P80

キャンペーン P91

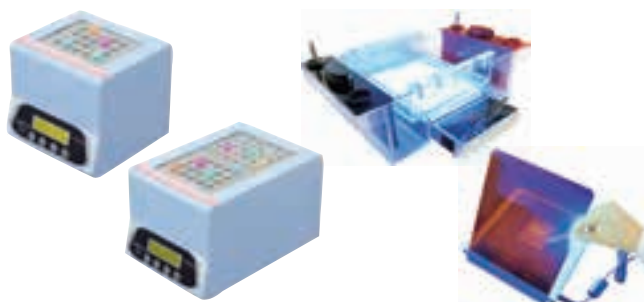

トレフ スタANDARDキャップ チューブ

P7

DNA
低吸着



トレフ STANDARD チューブ カラー

P8



トレフ PCR チューブ/プレート

P9～11



JIS T 8116 (ASTM F739) 耐透過性試験データ、ご請求ください

アルファテック
02-100

耐透過性インナーグローブ



ケミカルレジスタント
93-260

耐透過性に最も優れた
使い捨てグローブ



ASTM F739 (JIS T 8116) 耐透過性試験データ (例)

試験項目	試験方法	試験結果	試験条件
耐透過性試験	ASTM F739	合格	23±2℃
耐透過性試験	ASTM F739	合格	23±2℃
耐透過性試験	ASTM F739	合格	23±2℃
耐透過性試験	ASTM F739	合格	23±2℃
耐透過性試験	ASTM F739	合格	23±2℃
耐透過性試験	ASTM F739	合格	23±2℃
耐透過性試験	ASTM F739	合格	23±2℃
耐透過性試験	ASTM F739	合格	23±2℃
耐透過性試験	ASTM F739	合格	23±2℃
耐透過性試験	ASTM F739	合格	23±2℃

タッチ エヌ タフ
92-600

脱着性と薬品飛沫耐性



バッファータブレット

P94～95



ゲノムDNAワンステップ精製

P96

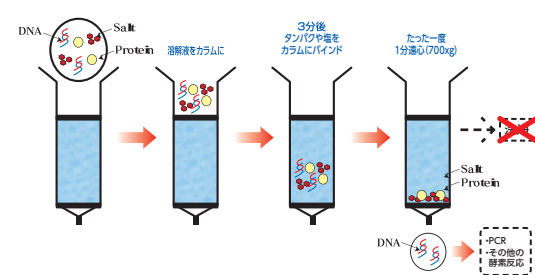

チューブ・プレート

チューブラック

チップ・分注

ラベルシール・テーパ

グローブ・洗浄・廃液

ピックアップ製品

ガラス製品・ケッククリップ

機器類

試薬・DNA

2024年4月、改正された労働安全衛生法の義務化スタート

- 1 リスクアセスメントの実施義務対象物質が大幅に増加します。
- 2 リスクアセスメントをもとに、労働者のばく露濃度を基準値以下とすることが義務付けられます。
- 3 化学物質を製造・取り扱う労働者に、適切な保護具を使用させることが求められます。
- 4 化学物質管理者の選任、リスクアセスメント結果等の記録作成・保存等が求められます。

アンセルの耐薬品手袋の全商品は、
JIS T 8116(ASTM F 739)の試験データを保有しております。

JIS T 8116 耐透過性の分類

クラス	平均標準破過点検出時間(分)
6	>480
5	>240
4	>120
3	>60
2	>30
1	>10

x	<10
---	-----

アンセルのガイド

保護性能	(ケミカルガーディアン のレポートには Xクラスと保護性能 が補足されます。)
優れた保護	
優れた保護	
中程度の保護	
中程度の保護	
飛沫に対する保護	
飛沫に対する保護	

推薦されない

お問い合わせは…

株式会社トーホー
TEL:03-3654-6611
sales@j-toho-kk.co.jp

使用化学薬品の管理の細かさという壁

現場で使われる薬品は多岐にわたり、現場ごとにデータを揃えるのは大変です。

アンセルのケミカルガーディアンが解決できます!

時間と手間がかかる調査を、約5万種類の薬品データを利用し、簡単に選べるチャート表で回答します。

ケミカルガーディアンによる薬品データの一例

透過破過時間

素材		LLDPE	Nitrile /Neoprene	Nitrile	Neoprene	Nitrile	Natural Rubber		
厚さ (mm/mil)		0.062 mm 2.5 mil	0.20 mm 7.9 mil	0.125 mm 4.9 mil	0.13 mm 5.1 mil	0.11 mm 4.3 mil	0.13 mm 5.1 mil		
ブランド		AlphaTec®	MICROFLEX®	TouchNTuff®	MICROFLEX®	MICROFLEX®	MICROFLEX®		
製品群		02-100	93-260.360	92-600.605 93-300.700	25-101.201	93-843.94- 243.Supreno SE SU-690	63-754.854		
CAS	化学薬品名	%	PS	透過破過時間					
8014-95-7	Fuming Sulfuric Acid	65	I	120-240'	<10'	<10'	<10'	<10'	<10'
64-18-6	ぎ酸	100	I	>480'	10-30'	<10'	60-120'	<10'	<10'
7664-38-2	りん酸	85	I	>480' c	>480'	>480'	>480'	>480'	>480'
446-86-6	アサチオプリン	100	s	>480'	>480'	>480'	>480'	>480'	>480'
26628-22-8	アジ化ナトリウム	100	s	>480'	>480'	240-480'	120-240'	240-480'	120-240'
75-05-8	アセトニトリル	100	I	>480' c	5' c	<10'	<10'	<10'	<10'
120-12-7	アントラセン	100	s	>480'	240-480'	30-60'	30-60'	30-60'	<10'
100-41-4	エチルベンゼン	100	I	>480'	<10'	<10'	<10'	<10'	<10'
107-21-1	エチレングリコール	100	I	>480' c	>480' c	>480'	240-480'	>480'	>480'
1330-20-7	キシレン	80	I	>480'	10-30'	<10'	<10'	<10'	<10'
67-66-3	クロロホルム	100	I	20' c	2' c	<10'	<10'	<10'	<10'
79-11-8	クロロ酢酸【モノクロロ酢酸】	100	s	>480'	30-60'	<10'	60-120'	<10'	30-60'
107-22-2	グリオキサール	40	I	>480'	>480'	>480'	>480'	>480'	60-120'
111-30-8	グルタルアルデヒド	50	I	>480'	>480'	>480' c	>480'	>480'	60-120'



このチャートに示されている透過時間は、ASTM F739規格に従って評価されました。数字と記号cが付いた色付きのセルは、認定された研究所によって生成された実験的に決定されたデータに対応しています。残りのセルは推定に対応しています

耐透過性インナー手袋

耐透過性検査結果

項目	測定値	規格値	
厚さ (mm)	0.1007 mm	2.5 mm	
ブランド	AlphaTuff®		
製品番号	02-100		
用途	化学薬品	透過率 (%)	評価
07-04-1	アセトン	100.0	通過
75-05-4	アセトニトリル	100.0	通過
141-73-0	酢酸エチル	100.0	通過
07-00-1	メタノール	100.0	通過
110-04-0	ホルムアルデヒド	100.0	通過
7004-00-0	硫酸	85.0	通過
1330-20-7	酢酸 (異性体混合物)	100.0	通過
07-00-6	ジメチルスルホキシド	100.0	通過
64-19-7	水酸化ナトリウム	100.0	通過
1370-73-2	過酸化水素	100.0	通過
00-12-0	ジメチルホルムアミド	100.0	通過

Ansell社で提供しているバリア性能資料
(GUARDIAN、抜粋、2022年1月28日現在)



AlphaTec®
アルファテック 02-100

商品詳細は [P48](#)

使い捨て手袋で最も高い耐透過性



3層構造

- ニトリル
- ネオプレン
- ニトリル



ケミカル
レジスタント 93-260

商品詳細は [P49](#)

化学薬品の飛沫からの保護に



ダブル塩素処理で
スムーズ脱着

TouchNTuff®
タッチ エヌ タフ 92-600

商品詳細は [P50](#)

ラボの作業環境の改善に 廃液の蒸気をシャットアウト

- 1 廃液をタンクに安全に流し込み
- 2 外に漏れ出す蒸発エリアを小さく
- 3 開閉時以外は密閉

廃液が蒸発して、それが作業環境に放散されている状態

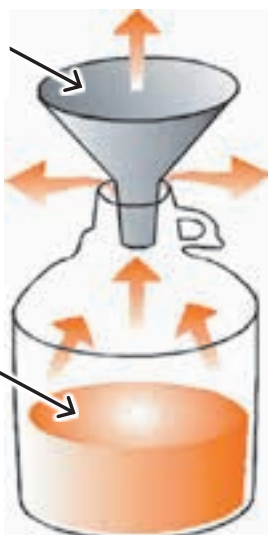

蒸発する液面の面積が大きく、廃液タンクの中に充満

一般的な保管



ガスケットとラッチにより、開けたとき以外は廃液の蒸気をシャットアウト

蒸発し、外に漏れ出す可能性のある面は、パイプ部分のごく限られた面積

セーフティー エコ ファネル

商品詳細は [P58](#)

気が付いたら廃液があふれている… あふれる前にお知らせします

- 廃液タンクが目立たない場所に…
- 廃液容器の液面が見づらい…



シンプルに音声でお知らせします

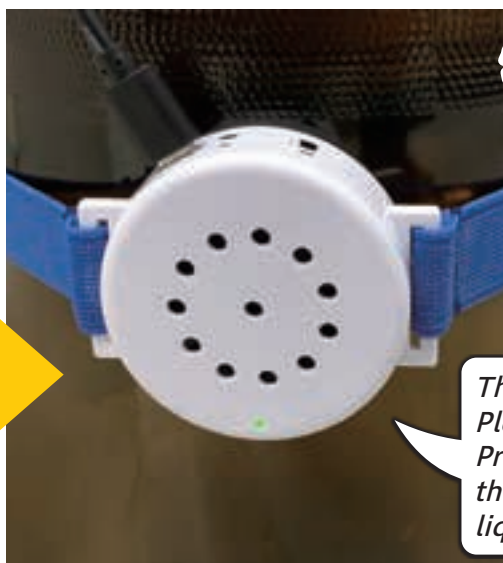
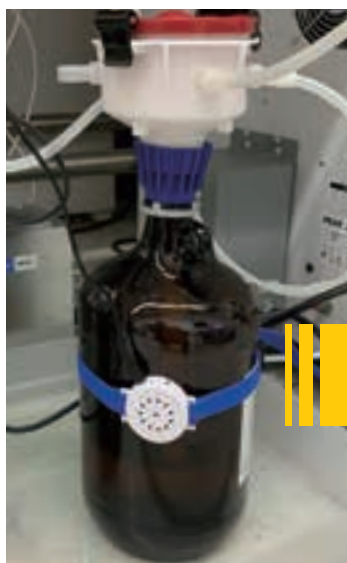

This waste container is full. Please empty it. Press the reset button on this device to restart the liquid level monitor.

水位警報器 TELLI (テリー)

商品詳細は [P59](#)

1.5ml スタンダードキャップ チューブ (4色 / 遮光ブラック)



CleanroomPure 品質
イージーフィット

商品詳細は [P8](#)



0.5ml スタンダードキャップ チューブ (4色 / 遮光ブラック)



CleanroomPure 品質
イージーフィット

商品詳細は [P8](#)

0.2ml シングル PCR チューブ



CleanroomPure 品質
DNA 低吸着

商品詳細は [P9](#)



0.2ml 8連 PCR チューブ



CleanroomPure 品質
DNA 低吸着

商品詳細は [P9](#)

チューブプレート
チューブラック
チップ分注
ラベルシールテープ
グローブ・洗浄廃液
ピックアップ製品
ガラス製品ケツククリップ
機器類
試薬・DNA

安心のロック機構 + 普段使いがDNA低吸着

1.5 ml キャップロックチューブ

キャンペーン



RNase/DNase Free Human DNA Free PCR inhibitors Free Endotoxins Free ATP Free



包装がジップ式になりました

DNA 低吸着 LoTrace DNA™

- RNase, DNase, Human DNA, PCR inhibitors, Endotoxins, ATP を含まない製品です
- 微生物を制御した、ISO14644-1 Class 8 のクリーンルームで製造されています
- メディカルグレードのバージンポリプロピレンで製造されており、添加剤などは一切使用されていません
- 成型時に潤滑剤、界面活性剤は一切使用されておらず、表面のコーティングなどありません

最大遠心力：～30,000 xg
オートクレーブ可能：121℃、20分
温度範囲：-190℃～121℃



キャップロック
ロックするシステムで、
キャップが開いてしまうのを防ぎます。

SAMPLE

Ready to Use

注文コード 0300400
メーカーコード 96.08668.9.01
¥7,500 / 1,000本

↓
キャンペーン価格
¥6,000/@6.0

キャップロック チューブ

キャンペーン



DNA低吸着

→詳しくはP8

0.5ml



1.5ml



2.0ml



1. クリップでしっかりとロックします
2. リップできちんとシールします
3. 曲げやすいヒンジできちんと閉まります



キャップロック
ロックするシステムで、
キャップが開いてしまうのを防ぎます。

- RNase, DNase, Human DNA, PCR inhibitors, Endotoxins, ATP フリー
- ISO14644-1 Class 8 のクリーンルームで製造されています
- バージンポリプロピレンで製造されています
- 成型時に潤滑剤、界面活性剤は一切使用されていません

遠心：～30,000 xg (2.0ml チューブは～20,000 xg)
オートクレーブ：121℃、20分
温度範囲：-190℃～121℃

0.5 ml 注文コード 0301500
メーカーコード 96.10833.9.01
500 本入 ¥3,700

↓
キャンペーン価格
¥2,960/@6.0

1.5 ml 注文コード 0300400
メーカーコード 96.08668.9.01
1,000 本入 ¥7,500

↓
キャンペーン価格
¥6,000/@6.0

2.0 ml 注文コード 0301800
メーカーコード 96.10834.9.01
500 本入 ¥4,500

↓
キャンペーン価格
¥3,600/@7.2

SAMPLE

Ready to Use

1.5 ml スタンダードキャップ チューブ



RNase/DNase Free

Human DNA Free

PCR inhibitors Free

Endotoxins Free

ATP Free



イージーフィット
一般的な用途に便利な開け閉めのしやすいキャップです

SAMPLE

Ready to Use

注文コード 0300100

メーカーコード 96.07246.9.01

¥3,600 / 1,000本

DNA 低吸着

LoTrace DNA™

日頃お使いのチューブがDNA低吸着になります

- RNase, DNase, Human DNA, PCR inhibitors, Endotoxins, ATP を含まない製品です
- ISO14644-1 Class 8のクリーンルームで製造されています
- バージンポリプロピレンで製造されています
- 成型時に潤滑剤、界面活性剤は一切使用されておらず、表面のコーティングなどもありません

最大遠心力: ~30,000xg

オートクレーブ可能: 121℃、20分

温度範囲: -190℃~121℃



包装がジップ式になりました

0.5 ml スタンダード キャップ チューブ (イージーフィット)



DNA 低吸着

LoTrace DNA™



イージーフィット
一般的な用途に便利な開け閉めのしやすいキャップです

スイス、トレフブランドのベストセラーチューブをお求めやすい価格で

- RNase, DNase, Human DNA, PCR inhibitors, Endotoxins, ATP フリー
- ISO14644-1 Class 8のクリーンルームで製造されています
- バージンポリプロピレンで製造されています
- 成型時に潤滑剤、界面活性剤は一切使用されていません

遠心: ~30,000xg

オートクレーブ: 121℃、20分

温度範囲: -190℃~121℃

0.5 ml 注文コード 0301000

メーカーコード 96.04625.9.01

500 本入 ¥2,600

SAMPLE

Ready to Use

トレフチューブ・チップをご購入いただいたお客様を、抽選で東京ドーム巨人戦にご招待しております。ご応募いただきましたお客様は2024年度に実施される試合の抽選の対象とさせていただきます。5000本につき1枚、10000本につき3枚の抽選応募はがきを同封いたします。奮ってご応募ください。お待ちしております。

DNA 低吸着 LoTrace DNA™

1.5 ml スタンダードキャップ マイクロチューブ

1.5 ml キャップロックチューブ

リアルタイムPCRによる他社製品との比較

各社1.5mlチューブを使用してDNA溶液を20℃で2時間インキュベートし、リアルタイムPCRへ。チューブへのDNAの吸着が少ないほど縦軸のCt Mean値が低くなることを示します。(スイス、Biolytix AGにて行われた試験データ)

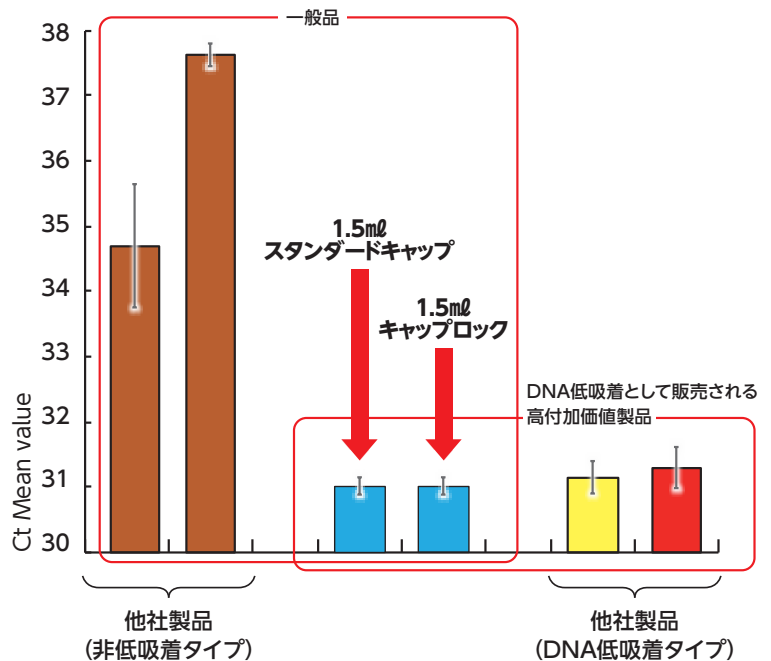

1.5 ml スタンダードキャップ チューブ (カラー / 遮光ブラック)



キャップは開け閉めのしやすいイージーフィット
CleanroomPure 品質のカラーチューブです

- RNase, DNase, Human DNA, PCR inhibitors, Endotoxins, ATP フリー
- ISO14644-1 Class 8のクリーンルームで製造されています
- パージンポリプロピレンで製造されています
- 成型時に潤滑剤、界面活性剤は一切使用されていません



イージーフィット
一般的な用途に便利な開け閉めのしやすいキャップです

SAMPLE Ready to Use

注文コード	品名	カラー	入数	価格	メーカーコード
0300110		ローズ			96.07246.2.01
0300120		イエロー			96.07246.4.01
0300130	1.5ml スタンダードキャップチューブ	グリーン	1000本	¥5,500	96.07246.5.01
0300140		ブルー			96.07246.6.01
0300150		遮光ブラック		¥7,000	96.07300.0.01



遠心: ~30,000xg
オートクレーブ: 121℃、20分
温度範囲: -190℃~121℃

0.5 ml スタンダードキャップ チューブ (カラー / 遮光ブラック)



キャップは開け閉めのしやすいイージーフィット
CleanroomPure 品質のカラーチューブです

- RNase, DNase, Human DNA, PCR inhibitors, Endotoxins, ATP フリー
- ISO14644-1 Class 8のクリーンルームで製造されています
- パージンポリプロピレンで製造されています
- 成型時に潤滑剤、界面活性剤は一切使用されていません



イージーフィット
一般的な用途に便利な開け閉めのしやすいキャップです

SAMPLE Ready to Use

注文コード	品名	カラー	入数	価格	メーカーコード
0301010		ローズ			96.04625.2.01
0301020		イエロー			96.04625.4.01
0301030	0.5ml スタンダードキャップチューブ	グリーン	500本	¥2,700	96.04625.5.01
0301040		ブルー			96.04625.6.01
0301050		遮光ブラック		¥3,500	96.07456.0.01



遠心: ~30,000xg
オートクレーブ: 121℃、20分
温度範囲: -190℃~121℃

トレフ PCR/qPCR チューブ・プレート



- RNase、DNase、Endotoxin、human DNA free です
- オートクレーブにかけられます (121℃、20分)
- ほとんどのサーマルサイクラーに使えます
- 肉厚は薄く均一で、熱の伝わりに優れています
- 高品質のポリプロピレンが使用されています

DNA低吸着



シングルPCRチューブ

SAMPLE

DNA低吸着



注文コード	容量	カラー	入数	価格	メーカーコード
0302000		クリアー		¥8,700	96.09852.9.01
0302010	0.2ml	ローズ	500 × 2	¥9,100	96.09852.2.01
0302020		イエロー		¥9,100	96.09852.4.01

注文コード	容量	カラー	入数	価格	メーカーコード
0302030		グリーン		¥9,100	96.09852.5.01
0302040	0.2ml	ブルー	500 × 2	¥9,100	96.09852.6.01
0301250	0.5ml	クリアー	500 × 2	¥8,500	96.10385.9.01

8連PCRチューブ / キャップ

SAMPLE

DNA低吸着

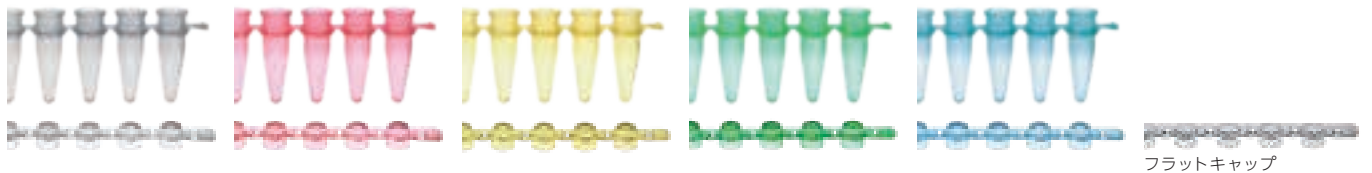

チューブ 0.2ml 8×125ストリップ

注文コード	カラー	価格	メーカーコード
0302100	クリアー	¥9,000	96.10560.9.01
0302110	ローズ		96.10560.2.01
0302120	イエロー		96.10560.4.01
0302130	グリーン	¥9,300	96.10560.5.01
0302140	ブルー		96.10560.6.01

キャップ 8×125ストリップ

注文コード	キャップ	カラー	価格	メーカーコード
0302250		クリアー	¥7,300	96.10580.9.01
0302260		ローズ		96.10580.2.01
0302270	ドーム	イエロー	¥7,500	96.10580.4.01
0302280		グリーン		96.10580.5.01
0302290		ブルー		96.10580.6.01
0302200	フラット	クリアー	¥7,500	96.10570.9.01

キャップシーラー



注文コード	価格	メーカーコード
0435170	¥8,300	1442-5360

8連qPCRチューブ / キャップ

SAMPLE

DNA低吸着



注文コード	チューブ/キャップ	カラー	価格	メーカーコード
0302500	8連チューブ 125ストリップ	ホワイト	¥19,500	96.10820.9.01
0302200	8連フラットキャップ 125ストリップ	クリアー	¥7,500	96.10570.9.01

PCRプレート 96/384ウエル

SAMPLE

DNA低吸着



写真	注文コード	ウエル数	容量	スカート	プロファイル	材質	カラー	入数	価格	メーカーコード
A	0302399	96	0.15ml	フル	ロー	PP	クリアー	50 (10 × 5)	¥38,700	96.11203.9.01
B	0302400	96	0.2ml	ハーフ	スタンダード	PP	クリアー	50 (10 × 5)	¥25,400	96.11204.9.01
C	0302401	96	0.15ml	ハーフ	ロー	PP	クリアー	50 (10 × 5)	¥25,400	96.11205.9.01
D	0302402	96	0.15ml	ハーフ	ロー	PP	クリアー	50 (10 × 5)	¥25,400	96.11206.9.01
E	0302403	96	0.2ml	なし	スタンダード	PP	クリアー	50 (10 × 5)	¥25,400	96.11207.9.01
F	0302404	96	0.15ml	なし	ロー	PP	クリアー	50 (10 × 5)	¥25,400	96.11208.9.01
G	0302700	384	40ul	フル		PP	クリアー	50 (10 × 5)	¥44,100	96.09974.9.01

qPCRプレート 96ウエル

SAMPLE

DNA低吸着

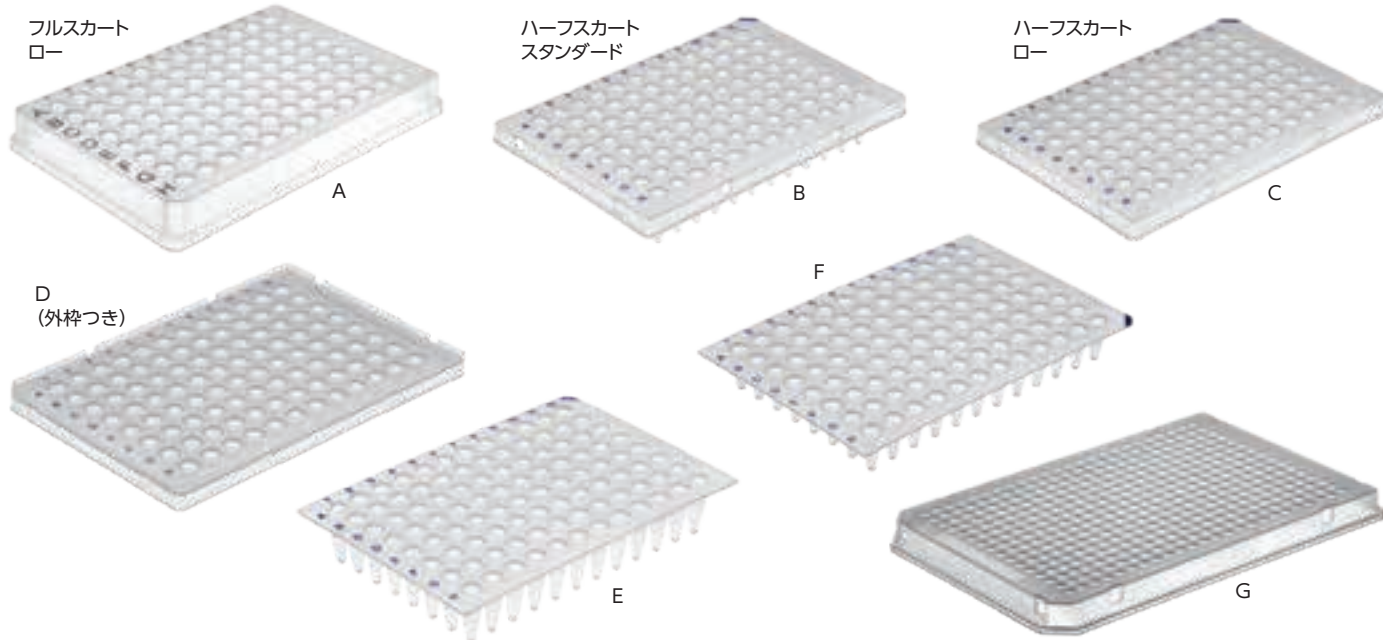

写真	注文コード	ウエル数	容量	スカート	プロファイル	材質	カラー	入数	価格	メーカーコード
A	0302601	96	0.15ml	フル	ロー	PP	ホワイト	50 (10 × 5)	¥39,900	96.11197.9.01
B	0302602	96	0.2ml	ハーフ	スタンダード	PP	ホワイト	50 (10 × 5)	¥26,200	96.11198.9.01
C	0302603	96	0.15ml	ハーフ	ロー	PP	ホワイト	50 (10 × 5)	¥26,200	96.11199.9.01
D	0302604	96	0.15ml	ハーフ	ロー	PP	ホワイト	50 (10 × 5)	¥26,200	96.11200.9.01
E	0302605	96	0.2ml	なし	スタンダード	PP	ホワイト	50 (10 × 5)	¥26,200	96.11201.9.01
F	0302606	96	0.15ml	なし	ロー	PP	ホワイト	50 (10 × 5)	¥26,200	96.11202.9.01

大幅値下げ!!

Roche® LightCycler® 480用 qPCRプレート 96/384ウェル

SAMPLE

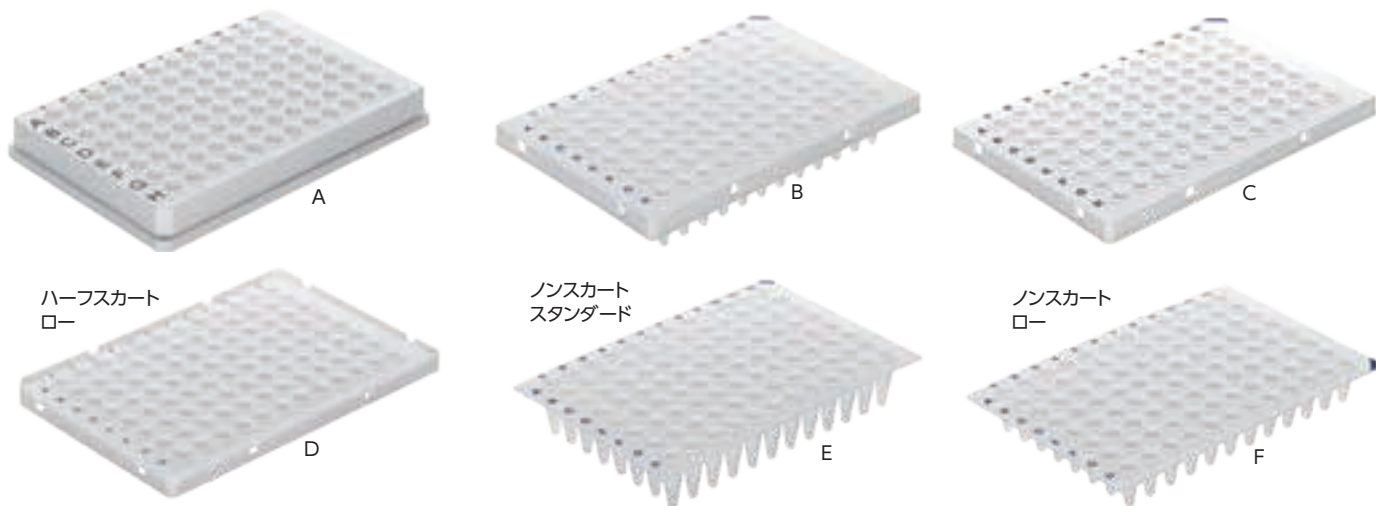
キャンペーン

DNA低吸着



写真	注文コード	ウェル数	容量	スカート	プロファイル	材質	カラー	入数	価格	キャンペーン価格	メーカーコード
G	0302590	96	0.15ml	ハーフ	ロー	PP	ホワイト	50 (10 × 5)	¥61,100	→ ¥29,000	96.10867.9.01
H	0302600	96	0.15ml	ハーフ	ロー	PP	ホワイト	50 (10 × 5)	¥70,400	→ ¥38,500	96.10868.9.01
I	0302610	384	40ul	フル		PP	ホワイト	50 (10 × 5)	¥51,800	キャンペーン対象外	96.10180.9.01

シーリング
フoilつき

LightCycler®はRoche社の登録商標です。

在庫限定キャンペーン

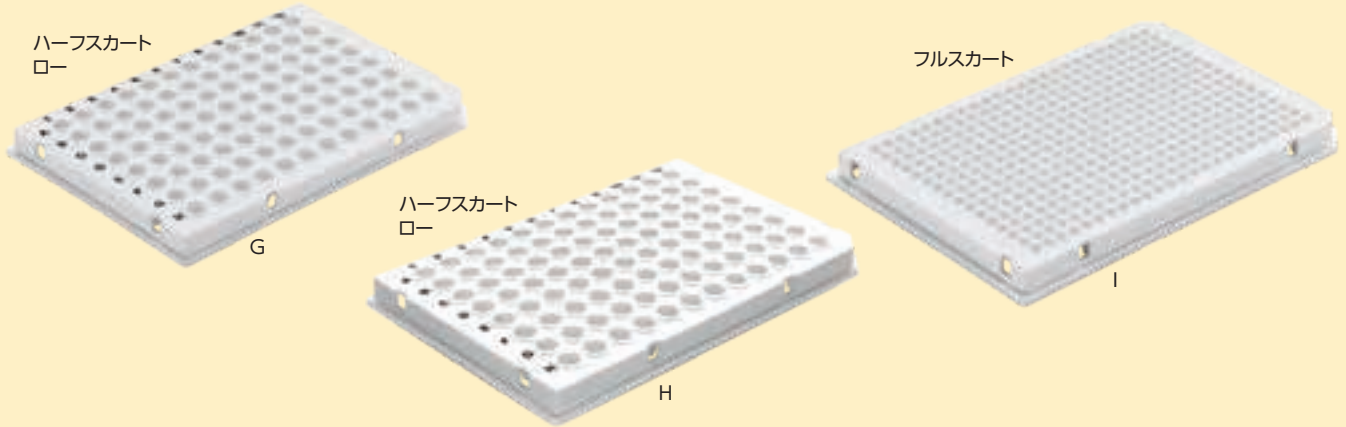
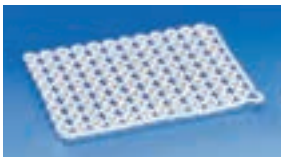

0302650

PCRプレート用シーリングマット

注文コード	品名	入数	価格	キャンペーン価格	メーカーコード
0302650	シーリングマット 96ウェル用 (TPE製オートクレーブ不可)	5枚	¥5,200	→ ¥3,640	96.09887.9.01

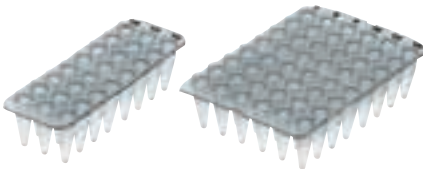

0302530

0302540

PCRプレート 24 / 48 ウェル

SAMPLE

注文コード	品名	入数	価格	キャンペーン価格	メーカーコード
0302530	トレフ 24ウェルPCRプレート	5枚 × 8	¥7,400	→ ¥5,180	96.10812.9.01
0302540	トレフ 48ウェルPCRプレート	5枚 × 4	¥7,700	→ ¥5,390	96.10813.9.01



0302550

0302560

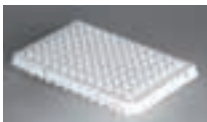

0302580

qPCRプレート 24 / 48 ウェル / 96ウェル

SAMPLE

注文コード	品名	入数	価格	キャンペーン価格	メーカーコード
0302550	トレフ 24ウェルqPCRプレート	5枚 × 8	¥9,500	→ ¥6,650	96.10816.9.01
0302560	トレフ 48ウェルqPCRプレート	5枚 × 4	¥9,200	→ ¥6,440	96.10817.9.01
0302580	96ウェル qPCR プレートセミスカート	5枚 × 10	¥18,600	→ ¥13,000	96.10819.9.01

384 HTS マイクロプレート

- ポリスチレン製
- ロボットに使えるSBS フットプリント
- ウェルの容量は100µl
- DNA、DNase、RNaseフリー

注文コード	品名	カラー	入数	価格	キャンペーン価格
0310860	384HTSマイクロプレート	ホワイト	50枚	¥40,700	→ ¥24,400
0310870		ブラック			
0310950	カバー (ポリスチレン製)	クリアー	50枚	¥10,700	→ ¥6,420



トレフ ディープウェルプレート

キャンペーン



2.2ml

- ANSI SLAS 2004 フットプリントに準拠しており、ロボットにも対応しています
 図面が必要な場合はご請求下さい
- 気密度、平面度、肉厚は100%自動で管理されています

- RNase, DNase free
- human DNA free
- PCR inhibitors free
- endotoxins free
- ATP free



- パージン樹脂製で、添加剤は一切使用されていません
- 成型時に潤滑剤、界面活性剤は一切使用されていません
- ISO 14644-1 クラス 8 のクリーンルームで製造、微生物も厳格に管理されています

角型ウェル用 カバー(オートクレーブ不可)

メーカーコード 96.09537.9.01
 0310700 ￥400 / 1枚

1.2ml 透明ポリスチレン製 -20℃～60℃ (オートクレーブ不可)

1.2ml ポリプロピレン製 -80℃～オートクレーブ (121℃ 20分)

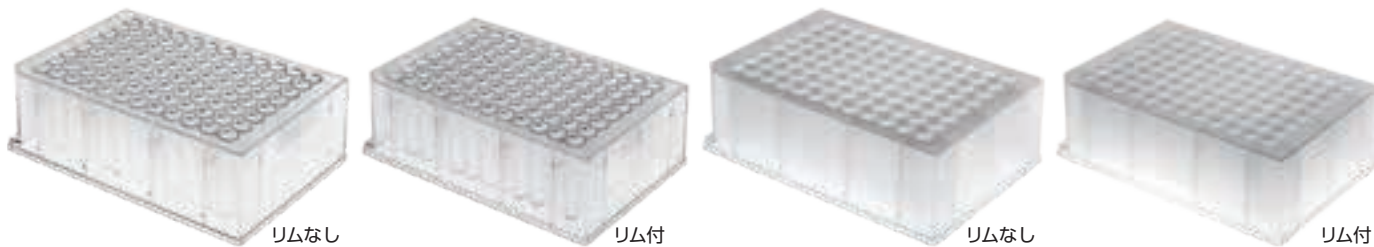

リムなし

リム付

リムなし

リム付



0.5ml

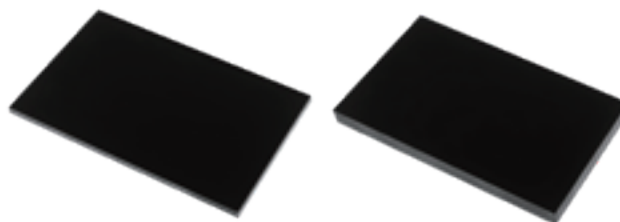

トレフ ディープウェルプレート 遠心用マット

トレフのディープウェルプレートは、遠心用マット使用時6000xg
 使用しない場合は2000xgまでの遠心が可能です

注文コード	適応プレート	厚さ	入数	価格	メーカーコード
0310840	2.2 / 1.2ml	4mm	10枚	¥7,200	96.11680.9.02
0310830	0.5ml	8mm	10枚	¥10,300	96.11680.9.01

丸型ウェル用 カバー(オートクレーブ不可)

メーカーコード 96.09711.9.01
 0310250 ￥7,200 / 10枚

注文コード	ウェル容量	材質	滅菌	リム	価格	キャンペーン価格	入数	メーカーコード
0310500	2.2ml	PP	未滅菌	—	¥2,500	→ ¥2,000	4枚	96.09799.9.01
0310510		PP	滅菌	—	¥3,200	→ ¥2,560	4枚	96.09971.9.01
0310100	1.2ml	PS	未滅菌	なし	¥2,400	→ ¥1,920	4枚	96.08564.9.01
0310110		PP	未滅菌	なし	¥2,400	→ ¥1,920	4枚	96.08996.9.01
0310170		PS	未滅菌	付	¥2,400	→ ¥1,920	4枚	96.10841.9.01
0310180		PP	未滅菌	付	¥2,400	→ ¥1,920	4枚	96.10842.9.01
0310150		PS	滅菌	なし	¥3,000	→ ¥2,400	4枚	96.08882.9.01
0310160		PP	滅菌	なし	¥3,000	→ ¥2,400	4枚	96.09118.9.01
0310190	0.5ml	PS	滅菌	付	¥3,000	→ ¥2,400	4枚	96.10851.9.01
0310200		PP	滅菌	付	¥3,000	→ ¥2,400	4枚	96.10852.9.01
0310800		PP	未滅菌	付	¥3,600	→ ¥2,880	7枚	96.09851.9.01
0310810		PP	滅菌	付	¥4,600	→ ¥3,680	7枚	96.09965.9.01

※それぞれ8パックで小箱
 32パックで大箱となります

ブリーズイージー・イージー



ブリーズイージー

- 材質：ポリウレタン
- 温度範囲：-80℃～100℃
- ガンマ線滅菌
- ガス透過性：0.7kg / m² / 24h



ブリーズ イージー

ブリーズイージーアー

- 材質：不織レイオン
- 温度範囲：-20℃～80℃
- ガンマ線滅菌
- ガス透過性：4.2kg / m² / 24h



ブリーズ イージーアー

注文コード	品名	サイズ(mm)	入数	価格	メーカーコード	SAMPLE
0765050	ブリーズイージー	82.5 × 152.4	100枚	¥21,800	BEM-1	
0765060	ブリーズイージーアー	82.5 × 152.4	100枚	¥18,900	BERM-2000	

ブリーズイージー / イージーアー チューブ用



- 細胞の培養、サンプルの濃縮（フリーズドライなど）やガス交換に最適なメンブレンです
- チューブのキャップも簡単に閉められますし、遠心機のローターに入れる邪魔にもなりません
- タブがついており使いやすくできています。保護レイヤーの取り外しも簡単です
- ブリーズイージーはポリウレタン製で水蒸気の透過率は0.7kg / m² / 24hです
- ブリーズイージーアーは不織レイオン製で通気性はブリーズイージーの約6倍あります
- ガンマ線滅菌済みでサイトキシンフリーです



紙のレイヤーを剥がしチューブの真ん中に貼り付けレイヤーをとります。



チューブによく貼り付けてから保護レイヤーをはがしチューブを包むように貼り付けます。

注文コード	品名	入数	価格	メーカーコード	SAMPLE
0765070	ブリーズイージー	100枚	¥13,200	BMTM-1000	
0765080	ブリーズイージーアー	100枚	¥13,200	BMTM-2000	

プリカット粘着フィルム

アルミナシール



- 低温保存、インキュベーション、輸送、遮光が必要なサンプルなどに使えます
- 約70ミクロンのアルミホイルでピペットで突き刺せます
- 滅菌済み
- 80℃～110℃で使用できます
- 耐薬品性がよく、溶剤やジメチルスルホキシド（DMSO）にも耐えます



注文コード	品名	サイズ(mm)	入数	価格	メーカーコード	SAMPLE
0764950	アルミナシール	152.4 × 82.5	100枚	¥20,900	ALUM-1000	

粘着フィルム チップで突き刺せます!

タイタートップ (ガンマ線滅菌済み)



- マイクロプレート用粘着フィルムです
- サンプルの蒸発、こぼれ、コンタミを防ぎます
- 152.4mm × 82.5mm × 0.11mm
- ピペットチップを突き刺してサンプルの回収ができます
- 使用温度範囲：-40℃～80℃（連続でなければ100℃）
- 湿度：100%

注文コード	入数	価格	メーカーコード	SAMPLE
0765200	50枚	¥10,800	TTOPS-50	
0765300	100枚	¥19,300	TTOPS-100	



圧力がかかった部分だけ接着

トレフ シーリング フォイル

キャンペーン



- 分析や保管の際に、サンプルをコンタミから守ります
- 接着剤はマイクロカプセルに封じ込められており、圧力がかかった部分以外はサンプルに触れることはありません
- 透明度が高く、リアルタイムPCRに最適です
- 使用温度範囲：-40℃～120℃
- 材質：PET

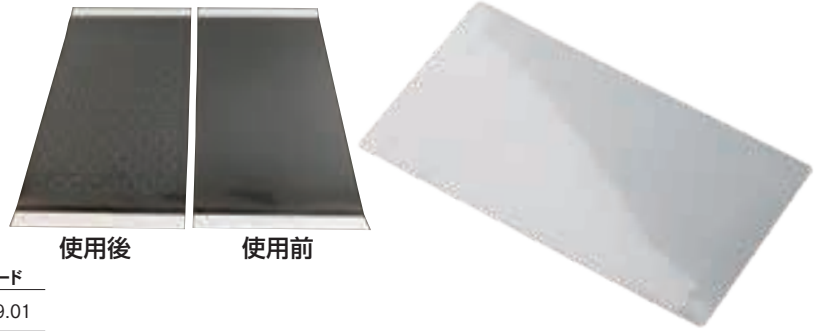

使用後 使用前

SAMPLE

注文コード	入数	価格	キャンペーン価格	メーカーコード
0302800	100枚	¥32,400	→ ¥25,900	96.09597.9.01

ソフトラバーローラー



- ソフトラバー製のローラーでタイトトップやブリーズイージーメンブレンあるいは他のマイクロプレートシーリングフィルムに最適です
- シーリングメンブレンを均一に貼りつけることができます
- メンブレンの上を転がすだけで各ウェルをきっちりシールできウェル間のコンタミや漏れを防ぐことができます
- ローラーは約101mm幅です



注文コード	価格	メーカーコード
0765350	¥6,300	BRAY-4000

あったら便利なお役立ちグッズ

① マイクロチューブ / PCRチューブ用

チューブ オープナー (5色セット)



0.2ml～2.0mlチューブに使用でき、軽く、しかも安全にキャップを開けることができます。



注文コード 0309510
レッド、オレンジ、イエロー、グリーン、ブルー各1本 **¥1,200**

ピペットを持ったまま使えるチューブ キャップ オープナー

チューブ ポッパー



- リングに指を通せばピペットを持ったままキャップが開けられます
使いやすい指を通してご使用下さい
- てこの原理でキャップを開けますので、指で繰り返しキャップを開けるストレスから解放されます
- ほとんどのマイクロチューブでお使いいただけます



注文コード	品名	価格	メーカーコード
0771650	チューブポッパー	¥5,100	TPOP-1000

ペレット ミキサー



- サンプルの混合等にお使いください
- トレフチューブの形状にあわせてあります
- ポリプロピレン製

SAMPLE
AUTOCLAVE



注文コード	品名	入数	価格	メーカーコード
0310000	ペレットミキサー 1.5ml用	50本	¥13,400	96.07339.9.03
0310010	ペレットミキサー 0.5ml用		¥14,800	96.07338.9.03

クライオバイアル

- 凍結保存用 ●ガンマ線滅菌済み ●DNase-free ●RNase-free ●Pyrogen-free
- DNA-free ●目盛り、書き込み用マーキングエリア付き ●-196℃（気相のみ）で保存が可能です
- 丸底のみ～17,000xgまで遠心可能です

T309 シリーズ



アウターキャップ

① リップシール **アウターキャップ**

注文コード	容量(mℓ)	底の形状	サイズ(mm)	入数	価格	メーカーコード
0600110	1.2	自立型	12.5×43	100本	¥5,300	T309-1A
0600000	2	丸底	12.5×48	100本	¥5,300	T309-2
0600010	2	自立型	12.5×49	100本	¥5,300	T309-2A
0600210	3	自立型	12.5×72	100本	¥5,800	T309-3A
0600310	4	自立型	12.5×78	100本	¥6,200	T309-4A
0600410	5	自立型	12.5×92	100本	¥6,800	T309-5A

SAMPLE

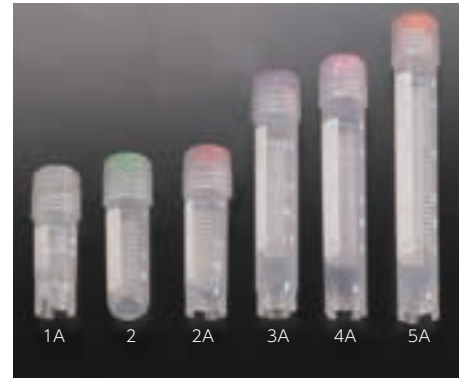

T310 シリーズ



アウターキャップ

① シリコンワッシャー **アウターキャップ**

注文コード	容量(mℓ)	底の形状	サイズ(mm)	入数	価格	メーカーコード
0600130	1.2	自立型	12.5×43	100本	¥6,400	T310-1A
0600020	2	丸底	12.5×48	100本	¥6,400	T310-2
0600030	2	自立型	12.5×49	100本	¥6,400	T310-2A
0600230	3	自立型	12.5×72	100本	¥7,000	T310-3A
0600330	4	自立型	12.5×78	100本	¥7,700	T310-4A
0600430	5	自立型	12.5×92	100本	¥8,300	T310-5A
0600510	10	自立型	17×84	50本	¥4,900	T310-10A

SAMPLE

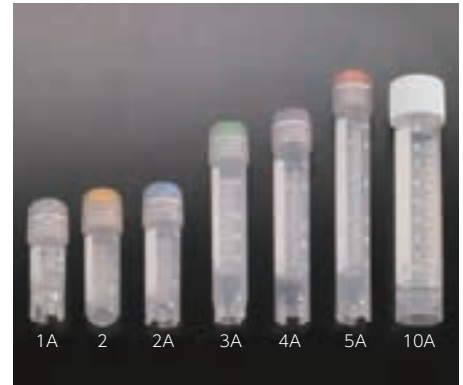

T308 シリーズ



アウターキャップ

① ロングリップシール + ② シリコンワッシャー **アウターキャップ**

注文コード	容量(mℓ)	底の形状	サイズ(mm)	入数	価格	メーカーコード
0600170	1.2	自立型	12.5×42	100本	¥8,900	T308-1A
0600060	2	丸底	12.5×47	100本	¥8,900	T308-2
0600070	2	自立型	12.5×49	100本	¥8,900	T308-2A
0600270	3	自立型	12.5×71	100本	¥9,500	T308-3A
0600370	4	自立型	12.5×77	100本	¥10,400	T308-4A
0600470	5	自立型	12.5×91	100本	¥11,500	T308-5A

SAMPLE

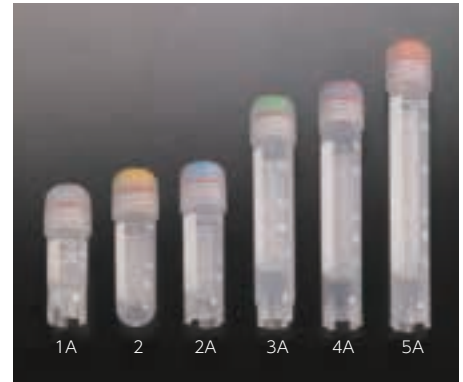

T311 シリーズ



インナーキャップ

① シリコンワッシャー **インナーキャップ**

注文コード	容量(mℓ)	底の形状	サイズ(mm)	入数	価格	メーカーコード
0600140	1.2	自立型	12.5×43	100本	¥6,500	T311-1
0600040	2	自立型	12.5×49	100本	¥6,500	T311-2
0600050	2	丸底	12.5×48	100本	¥6,500	T311-3
0600340	4	丸底	12.5×72	100本	¥7,800	T311-4
0600350	4	自立型	12.5×72	100本	¥7,800	T311-4A
0600440	5	丸底	12.5×92	100本	¥8,300	T311-5

SAMPLE



クライオバイアル グリッパー



- 凍結保存ボックスから、適切なチューブを安全に取り出すことができます
- オートクレーブ可能、強化ポリプロピレン製で、握る部分は人間工学に基づいたデザインです
- 13.5mm径までのチューブをしっかりとつかめます

5色セット：レッド・ブルー・グリーン・パープル・イエロー
サイズ：143×15×23mm

注文コード：0674600

品名：クライオバイアルグリッパー

入数：5

メーカーコード：120908

価格 **¥14,200**

サンプルチューブ 2.0ml

Simport

凍結保存用

- ポリプロピレン製
- 凍結保存ができます
- インナーキャップとアウターキャップ
- 自立型と丸底型
- 1¼回転でキャップの開閉ができます
- 丸底のみ～17,000xgまで遠心可能です

未滅菌



キャップ	写真番号	注文コード	仕様	入数	価格	サイズ(mm)	SAMPLE	AUTOCLAVE	メーカーコード
	①	0601000	丸底	1,000 個	¥37,900	12.5 × 48			T501-2
	②	0601010	自立型						T501-2A
	③	0601020	丸底	1,000 個	¥56,500	12.5 × 48	○		T502-2
	④	0601030	自立型						T502-2A
	⑤	0601040	自立型	1,000 個	¥44,400	12.5 × 48			T500-2
	⑥	0601050	丸底						T500-3

カラーインサート

Simport

- クライオバイアル、サンプルチューブのキャップに押し込んでチューブを色で識別します
- ホワイト、ブルー、レッド、グリーン、イエローの5色



注文コード	カラー	入数	価格	メーカーコード
0602000	ホワイト	100 個	¥730	T312-1
0602010	ブルー			T312-2
0602020	レッド			T312-3
0602030	グリーン			T312-4
0602040	イエロー			T312-5
0602050	5色セット	20 × 5色		T312-7

ワークステーション ラック (クライオバイアル自立型用)

Simport

- 自立型クライオバイアルがロックされ片手でキャップの開け閉めができます
- 50本立てで、1～10、A～Eのインデックスつき
- 滑り止めのラバーフィートつきで、3色あります

注文コード	カラー	入数	価格	メーカーコード
0600700	ブルー	4 個	¥13,300	T315-2
0600710	レッド			T315-3
0600720	ライラック			T315-10



1.2 ml ディルーション チューブ

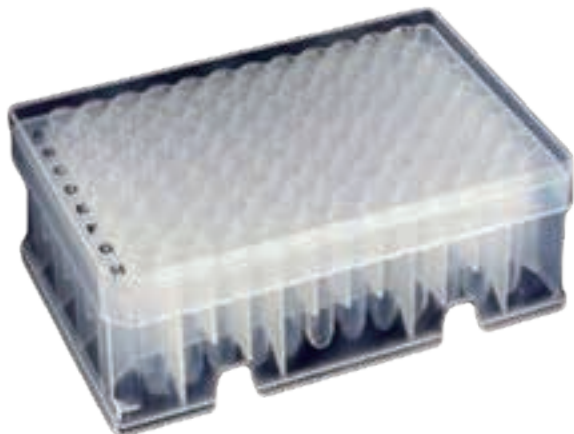

- 希釈系列の作製や液体の混合、サンプルの保存に便利です
- チューブ1本に1.2ml（キャップ使用時は1.0ml）までの液体を入れることができます
- はっきりと印字されたアルファベットと数字で、ウェルの特定が容易です
- ラック入りはマルチチャンネルピペットに対応しており、リッド付き、オートメーションにも対応しています
- RNase, DNase, DNA, PCR inhibitors フリーです
- 滅菌済みの製品はPyrogen フリーです

注文コード	タイプ	滅菌	入数	価格	メーカーコード	【仕様】
0439010	シングル バルク	×	1000	¥12,700	1412-1000	カラー：ナチュラル 材質：ポリプロピレン リッド：取り外し式 容量：1.2 ml
0439020	シングル ラック入	×	96 × 10	¥17,600	1412-1400	
0439030	シングル ラック入	○	96 × 10	¥22,200	1412-1410	
0439040	8 連チューブ バルク	×	8 × 125	¥12,700	1412-8000	
0439050	8 連チューブ ラック入	×	96 × 10	¥18,200	1412-8400	
0439060	8 連チューブ ラック入	○	96 × 10	¥22,200	1412-8410	
0439110	8 連キャップ バルク	×	8 × 125	¥6,600	1494-0400	
0439120	8 連キャップ バルク	○	8 × 125	¥8,000	1494-0410	

滅菌済みカルチャーチューブ

カルチューブ

- ポリスチレン製とポリプロピレン製があります
- ポリスチレン製は最高70℃、遠心は1400xgまで
- ポリプロピレン製は-190℃～120℃、遠心は3000xgまで
- 2ポジション（通気性ありと密封）キャップつきです
- キャップはポリエチレン製でオートクレーブ不可
- パイロジェンフリー、エンドトキシンフリー



注文コード	容量(ml)	サイズ(mm)	材質	入数	合計	価格	メーカーコード
0604000	4ml	12 × 75	ポリスチレン	25本 / 袋	500本	¥32,300	T415-2
0604050			ポリプロピレン			¥46,800	T415-2A
0604100	12ml	17 × 100	ポリスチレン	25本 / 袋	500本	¥44,000	T416-2
0604150			ポリプロピレン			¥53,000	T416-2A

Simport

低温対応 PCR ラック



NEW

- リッドをスライドして開け、180°回転させるとラックスタンドになります
- 持ち運ぶ際に握る部分は滑り止めになっており、ラックを落とすのを防ぐほか、ハンドリングの際の不慮の事故を防ぎます
- リッドの両脇にはスペースがあり、素早く冷却できるよう配慮しています
- 透明なリッドはポリカーボネイト製、取り外しも可能です
- ベースはABS樹脂製、アルファベットと番号でウェルの特定が容易です
- 0.2mlチューブ96本用、8連/12連ストリップチューブ対応
- 入数：5色 各1ラック

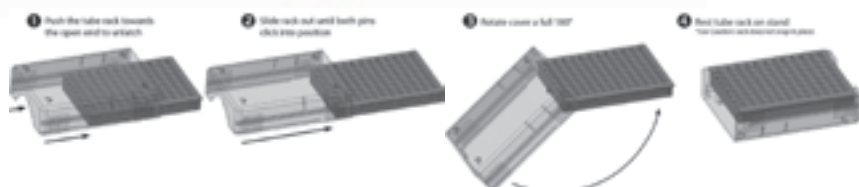

注文コード：0657100

価格：¥12,100

メーカーコード：120538

PCR クーラー



PCRの前処理に…氷を使わず、カラーの変化で温度上昇をお知らせします

- フリーザーで素早く冷却し、ベンチトップで低温を保ちます
- 96ウェル全体を、1時間以上0℃に保ちます
- 5℃以下のサンプルの温度を3時間まで保ちます（リッドをかぶせない状態）
- 温度が6℃を超えると、色の変化でお知らせします
- リッドは回転させるとスタンドになります

① ピンク(常温)



パープル(低温)

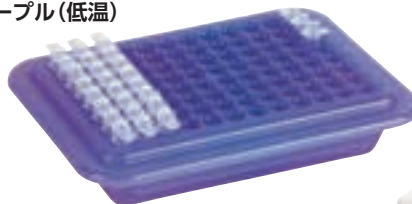

② ライトブルー(常温)

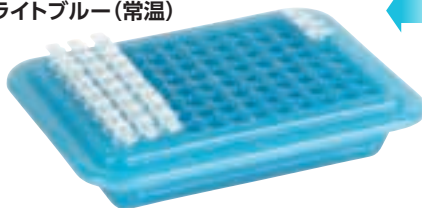

ダークブルー(低温)

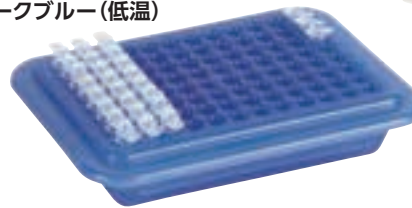

リッドつき



注文コード	カラー	入数	価格	メーカーコード
0657000	① ピンク(常温) ↔ パープル(低温)	1	¥13,000	120727
0657010	② ライトブルー(常温) ↔ ダークブルー(低温)	1	¥13,000	120728

アークティクルス PCR 温度で色が変わる



- 0.2ml PCRチューブ、プレートの冷却用で、ラックの温度が上昇するとグリーンからイエローに色が変わります

使用方法：

ラックを-20℃に冷やしてからチューブをたてます

ラックの温度は4℃まで少しずつ上昇していき、3時間は4℃を保ちます

注文コード	仕様	価格	メーカーコード
0422300	カバーつき、2個入り	¥33,000	2312-2796

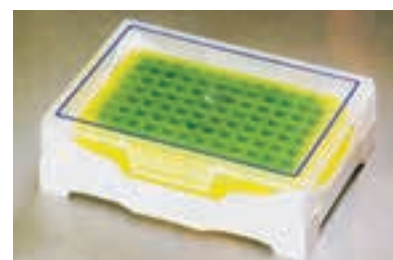

32ウェル PCRラック



-80°C

- 0.2 mLチューブ32本立てのラックです。シングル、8連に加えて、8×4フォーマットのPCRプレートを収納することができます
- 積み重ねが可能です
- 1バッチのサンプル数が少ない時にも便利です
- ヒンジ付きリッドは180°開き、取り外しも可能です
- リッドは透明で、中の確認が容易です
- 入数：1



注文コード：0656000
 価格：¥1,300
 メーカーコード：120889

PCRラック (ポリプロピレン製)



- 8×12のマイクロタイターフォーマットの0.2 mLチューブ用ラックです
- 透明なカバー付で作業用、フリーズ用として使用できます
- ブルー、グリーン、オレンジ、ピンク、イエローの5色組です

-90°C

AUTOCLAVE

注文コード	チューブ本数	入数	価格	メーカーコード
0435300	0.2 mL × 96本	5個	¥13,000	2300-9602



96ウェル PCRラック

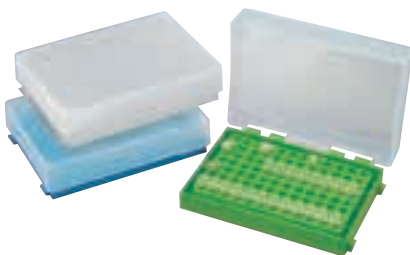

- 0.2 mL PCRチューブ用の丈夫なラックです
- 8連、12連チューブも立てられます
- ウェルはアルファベットと数字で特定できます
- カバーは取りはずしもできるヒンジ付きです

AUTOCLAVE

注文コード	カラー	価格	メーカーコード
0320010	ブルー		HS23461C
0320020	グリーン	¥1,700	HS23461D
0320110	ナチュラル		HS23461H

ロタラック デュオ



- ラックを回すことにより異なる容量のチューブを一つのラックに並べて希釈や濃縮ができます
- 組み合わせ (4通り)
 0.2 mL (96本) と 0.5 mL (48本) 0.2 mL (96本) と 1.5 mL (48本)
 0.5 mL (48本) と 1.5 mL (48本) 1.5 mL (48本) と 1.5 mL (48本)

AUTOCLAVE

注文コード	チューブ本数	カラー	サイズ	価格	メーカーコード
0661060	0.2 mL 96本 0.5 mL 48本 1.5 mL 48本	ブルーとパープル	296 × 118 × 34	¥7,700	HS29041A



ベストラック



- 裏表2面が使い、片面は1.5/2.0ml用で反対の面は0.5ml用です
- 両面ともに、ベストラックは96本（8×12）立てられます
- サンプルの保存に便利のようにポリプロピレン製のカバーがついています
- オートクレーブでの滅菌ができ（15分まで）、低温保存（-90℃まで）にも使えます



-90℃

ベストラック（96本立て）

AUTOCLAVE

注文コード	カラー	価格	メーカーコード
0420500	ナチュラル		2396-5000
0420510	ブルー		2396-5001
0420520	グリーン		2396-5002
0420530	オレンジ	¥3,700 / 1個	2396-5003
0420540	レッド		2396-5004
0420550	バイオレット		2396-5005
0420560	イエロー		2396-5006

96ウェル リバーシブル ラック



- 片面に0.5mlチューブ、反対の面に1.5/2.0mlチューブがそれぞれ96本（8×12）立てられます
- カバーはスナップで固定できます
- 0.5ml用の面にはグリッドが入っておりウェルが見やすくなっています

注文コード	カラー	価格	メーカーコード
0320210	ブルー		HS2345C
0320220	グリーン		HS2345D
0320230	ピンク	¥3,100	HS2345E
0320240	イエロー		HS2345F
0320310	ナチュラル		HS2345H

AUTOCLAVE



フラクション コレクター ラック



- 1.5mlチューブ80本立てです
- ポリプロピレン製
- カラーは6色揃っています

注文コード	カラー	価格	メーカーコード
0420900	ナチュラル	¥1,300 / 1個	2380-1000
0420910	ブルー		2380-1001
0420920	グリーン		2380-1002
0420930	オレンジ	¥1,400 / 1個	2380-1003
0420940	レッド		2380-1004
0420960	イエロー		2380-1006

AUTOCLAVE

-90℃



80ウェル マイクロチューブ ラック



- 1.5/2.0mlチューブ80本立てラックです

注文コード	カラー	価格	メーカーコード
0320400	ナチュラル		HS29025A
0320410	ブルー		HS29025B
0320420	グリーン	¥1,100 / 1個	HS29025C
0320430	ピンク		HS29025D
0320440	イエロー		HS29025E
0320450	オレンジ		HS29025F

AUTOCLAVE



チューブキューブ 8種のチューブをひとつのラックで

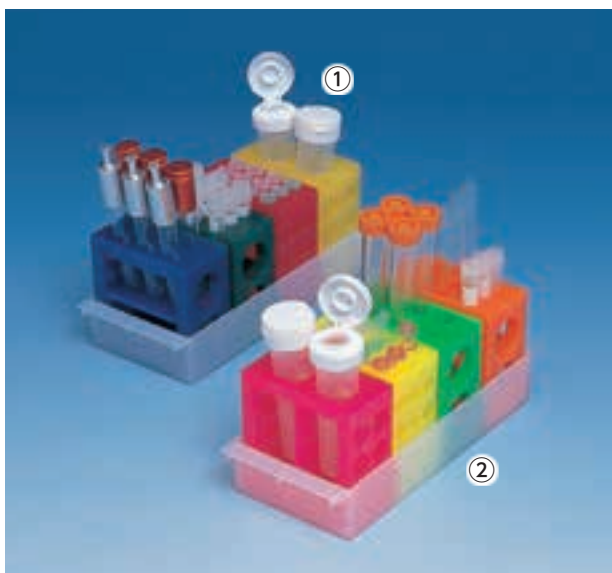

- キューブの4面には異なった径の穴が開けてあり次のようなサイズの試験管がたてられます
 - 50ml コニカルチューブ
 - 15ml コニカルチューブ
 - φ12×75mm カルチャーチューブ
 - φ13×100mm カルチャーチューブ
 - φ16×125mm カルチャーチューブ
 - φ17×100mm カルチャーチューブ
 - 1.5ml、2.0ml マイクロテストチューブ
- ポリプロピレン製でオートクレーブにかけられ、4つのキューブとトレーから成るユニークなラックです
- フリーザー、クリーンベンチ、ウォーターバスの中でも使用できます

AUTOCLAVE

写真番号	注文コード	仕様	価格	メーカーコード	備考
①	0422000	キューブ(4個) +	¥10,900	2344-1000	
②	0422010	トレー		2344-1040	蛍光色

キューブラック



- この丈夫なキューブラックは研究室の必需品です
- 4つの面にはそれぞれ以下のチューブが立てられます
 - 50mlチューブ …………… 4本
 - 15mlチューブ …………… 10本
 - 12×75/100mmチューブ …… 12本
 - 1.5/2.0mlチューブ………… 16本
- ポリプロピレン製でどの向きにも連結して使えます



AUTOCLAVE

注文コード	カラー	価格	メーカーコード
0661100	5色セット	¥15,000 / 5個	HS29050A

*5色セットはブルー、グリーン、ピンク、イエロー、オレンジ各1個

ロタラック チューブラック



- 4つのラックが連結されていて、それぞれが独立して回転しますからいろいろなサイズのチューブを立てることができます
- オートクレーブ可

AUTOCLAVE

注文コード	品名	立てられるチューブ	サイズ(mm)	価格	メーカーコード
0661050	ロタラック ラージ	50mlチューブ / 2本 15mlチューブ / 8本 φ 20mmチューブ / 6本 10 ~ 13mmチューブ / 10本	224 × 110 × 110	¥10,700	HS29040A
0661055	ロタラック スモール	15mlチューブ / 6本 1.5 / 2.0mlチューブ / 9本 0.5 / 0.6mlチューブ / 12本 0.2mlチューブ / 32本 0.2ml 8連チューブ / 4本	210 × 100 × 100	¥10,100	HS29040B

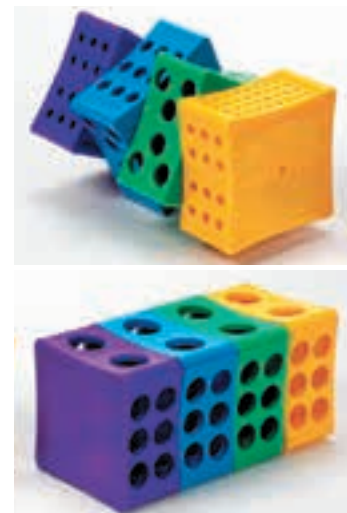

4ウェイ チューブラック



- ユニークなタブとスロットで繋げて使うことができます
- 4つの面にはそれぞれ以下のチューブが立てられます
 50mlチューブ …… 4本 1.5mlチューブ …… 32本
 15mlチューブ …… 12本 0.5mlチューブ …… 32本

- ポリプロピレン製

注文コード	カラー	価格	メーカーコード	AUTOCLAVE
0661500	ナチュラル		HS29022A	
0661510	ブルー		HS29022B	
0661520	グリーン	¥2,300 / 1個	HS29022C	
0661530	ピンク		HS29022D	
0661540	イエロー		HS29022E	
0661550	オレンジ		HS29022F	



15 & 50ml ワイヤー チューブ ラック



- エポキシ樹脂でコーティングされたスチールワイヤー製ラックです
- 15mlチューブ用と50mlチューブ用があります

注文コード	チューブ	立てられる本数	カラー	サイズ(mm)	価格	メーカーコード	AUTOCLAVE
0663100	50ml	8本	ブルー	140 × 77 × 88	¥6,300	HS232461	
0663050	15ml	15本		127 × 76 × 76		HS23215	



ポップアップ ラック たたんで保管できます



- 使用する必要のない時には薄くたたんで保管しておけます
- 15ml (21本) および50ml (12本) チューブ用です
- 丈夫なポリプロピレン製です
- 開いた時のサイズは255 × 137 × 72mmで、たたむと高さは21mmになります
- オートクレーブ不可

注文コード	カラー	価格(2個)	メーカーコード
0659350	ブルー	¥7,200	HS24320B
0659351	ピンク		HS24320P



使用しない時にはたたんで保管しておけます。



1ウェル ラック 50mlチューブ用



- エポキシ樹脂でコーティングされたスチール製ラックと連結して使える
ポリプロピレン製、ポリスチレン製の3種類あります
- ポリプロピレン製はいくつでも繋げて使うことができます

注文コード	材質	カラー	入数	オートクレーブ	価格	メーカーコード
0662950	ワイヤー	イエロー	1個	可	¥2,400	HS23051
0663000	PP	5色セット	5個		¥8,000	HS23052
0663010	PS	ブルー		1個	不可	¥4,100

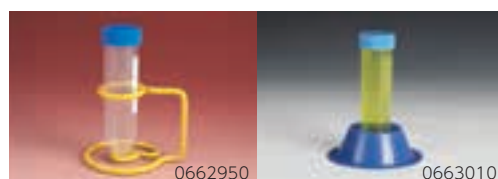

ボトルラック

キャンペーン

Heathrow Scientific

- エポキシ樹脂でコーティングされたスチールワイヤー製ラックです
- コニカル、丸底など自立できないボトル用です
- 250ml（直径60mm）まで立てられます

50%
OFF

¥6,200 → **¥3,100**

AUTOCLAVE

注文コード	チューブ	立てられる本数	カラー	メーカーコード
0663120	250ml	6本	ブルー	HS23224



フローティング マイクロチューブ ラック

キャンペーン

Heathrow Scientific

足は取り外し可能

- ポリプロピレン製で水に浮きます
- マイクロチューブをウォーターバスにひたしてサンプルの温度コントロールができます
- 足が取り外せるので：足をつけておけば実験台の上でまっすぐ立ちます
足を外して押し付ければチューブが簡単に取り出せます
- オートクレーブは不可
- 足の部分を含めて全高は60mm

注文コード	使用チューブ	本数	カラー	形状	価格	キャンペーン価格	メーカーコード
0662151	1.5 / 2.0ml	16	ホワイト	角型(102mm)	¥3,500	→ ¥2,100	HS2132A
0662153	1.5 / 2.0ml	20	ホワイト	丸型(98mm)	¥3,500	→ ¥2,100	HS2134A



フローティング フォーム チューブ ラック

Heathrow Scientific

- ウォーターバス用のポリフォーム製で3種類のサイズがあります

注文コード	使用チューブ	チューブ数	カラー	価格	メーカーコード
0662100	50ml	4本	グリーン	¥3,900 / 5個	HS2165A
0662110	15ml	8本	ブルー	¥2,900 / 5個	HS2165B
0662120	1.5 / 2.0ml	24本	イエロー	¥3,300 / 5個	HS2165C



丸型 フローティング チューブ ラック

Heathrow Scientific

- チューブは18本まで使えます
- 0.2、0.5、1.5、2.0mlチューブが使えます
- ポリフォーム製ですから永久に水に浮いています



注文コード	価格	メーカーコード
0662500	¥3,100 / 5個	HS2166

ベストボックス ポリプロピレン製 (81Zを除く)



-90°C

ベストボックス-50

AUTOCLAVE

注文コード	仕様	価格	サイズ(mm)	メーカーコード
0420310	1.5 / 2.0mlチューブ 50本用	¥9,200 / 5個	145 × 75 × 50	2350-0500
0420390	ラベリンググリッド	¥2,600 / 25枚	-	2350-1025

在庫限り



-90°C

ベストボックス-81

AUTOCLAVE

● ボックスの底にスリットがついてますから蓋の開け閉めがスムーズです

注文コード	仕様	価格	サイズ(mm)	メーカーコード
0420320	1.5 / 2.0mlチューブ 81本用	¥12,400 / 5個	130 × 130 × 50	2381-5000

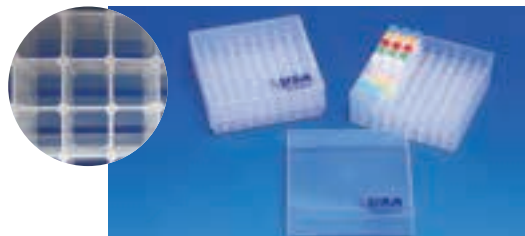

-90°C

ベストボックス-49

AUTOCLAVE

● ボックスの底にスリットがついてますから蓋の開け閉めがスムーズです

注文コード	仕様	価格	サイズ(mm)	メーカーコード
0420360	その他のチューブ 49本用	¥13,100 / 5個	130 × 130 × 50	2349-5000



-90°C

ベストボックス-1

AUTOCLAVE

注文コード	仕様	価格	サイズ(mm)	メーカーコード
0420370	仕切なし	¥11,200 / 5個	130 × 130 × 50	2300-5000



液体窒素

ベストボックス-81Z

● ボックスの底にスリットがついてますから蓋の開け閉めがスムーズです

● オートクレーブ不可

注文コード	仕様	価格	サイズ(mm)	メーカーコード
0420380	1.5 / 2.0mlチューブ 81本用	¥18,800 / 5個	130 × 130 × 50	2381-5300

注文コード	仕様	価格	サイズ(mm)	メーカーコード
0420381	1.5 / 2.0mlチューブ 81本用 5色	¥20,900 / 5個	130 × 130 × 50	2381-3508

注意：右写真とは異なります

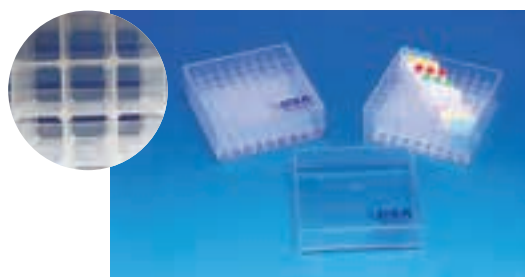

-90°C

ベストボックス-81 (5色セット)

AUTOCLAVE

● ボックスの底に小さな孔があけてありますから蓋の開け閉めがスムーズです

注文コード	仕様	価格	サイズ(mm)	メーカーコード
0420330	1.5 / 2.0mlチューブ 81本用	¥10,900 / 5個	130 × 130 × 50	2381-5048

カラーはブルー、グリーン、イエロー、ピンク、オレンジ



-90°C

ヒンジつきボックス

AUTOCLAVE

注文コード	仕様	カラー	価格	サイズ(mm)	メーカーコード
0420340	1.5 / 2.0mlチューブ 100本用	ナチュラル	¥13,300	150 × 140 × 55	2310-5800
0420350		5色セット	¥13,900		2310-5848

5色セットはブルー、グリーン、イエロー、ピンク、オレンジ各1個



ポリプロピレン製 フリーザーボックス

キャンペーン



結露しても濡れてもいいフリーズボックスです



- ポリプロピレン製ですので、紙製と異なり湿気や水濡れが問題になりません
- 仕切はセットに付属されています
- -80℃保存用は段ボール型、-196℃（気相のみ）保存用は薄型フィルムポリプロピレンです

注文コード	容量・本数	最低温度	入数	価格	キャンペーン価格	メーカーコード
① 0660860	1.5/2.0ml × 81本		10	¥11,700	→ ¥9,400	120262
② 0660870	15ml × 36本	-80℃		¥26,000	→ ¥20,800	120391
③ 0660880	50ml × 16本			¥36,700	→ ¥29,400	120366
④ 0660890	1.5/2.0ml × 81本	-196℃		¥13,600	→ ¥10,900	120370

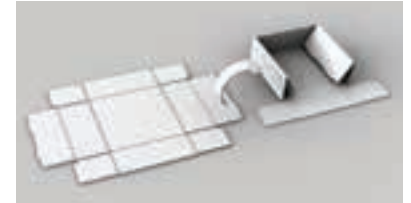

伸縮自在 保存用ボックス Work2 Store



- 1.5/2.0ml チューブまたは2.0ml までのクライオバイアルを64本収納します
- リッドがしっかりとロックされ、安全に取扱や持ち運びができます
- ウェルの底は、コニカルチューブを安定させるために中央がくぼんでおり、またクライオバイアルをロックしますので片手でキャップを開けられます
- 積み重ね可能、オートクレーブ可能、ウェルにはアルファベットの印字付
- 拡大時：310×128×33.5mm
- 収納時（リッド付）：133×133×53mm



注文コード	品名	価格	メーカーコード
0660250	伸縮自在 保存用ボックス Work2Store	¥6,100	HS120018

15/50ml チューブ保存用ボックス



- 丈夫なポリプロピレン製凍結保存用ボックスです
- オートクレーブにかけられますからフリーザー内のコンタミが防げます
- フタは透明ですからチューブのキャップのラベルが見え、チューブの特定も容易です
- 万一チューブが割れたりしてサンプル液がこぼれてもボックスから漏れ出すことはありません
- 使用温度：-80℃～121℃
- サイズ：144×144×127mm

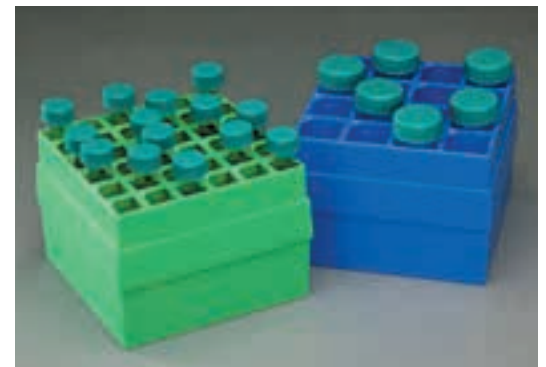

注文コード	仕様	カラー	入数	価格	メーカーコード
0420250	15ml チューブ 36本用	グリーン	2個	¥10,000	2336-1502
0420260	50ml チューブ 16本用	ブルー		¥10,000	2316-5001

15 & 50ml チューブボックス



- 丈夫なポリプロピレン製で繰り返し凍結保存用に使用できます
- 15ml または 50ml 用のどちらかのグリッドを使用します
- グリッドには深さがあるのでチューブがまっすぐに立ちます
- 上からも横からも中のチューブが見えます
- オートクレーブ可



注文コード	使用温度範囲	入数	サイズ(mm)	価格	メーカーコード
0660850	-80 ~ +121℃	5個	132 × 132 × 129	¥18,600	HS23271A

81ウェル 凍結保存用ラック



- スタンダードなフリーザーモジュールで、1.5/2.0mlチューブ、クライオバイアル用のラックです



AUTOCLAVE

注文コード	カラー	価格	メーカーコード
0660400	ナチュラル	¥1,900 / 1個	HS120034
0660401	ブルー		HS120035
0660402	グリーン		HS120036
0660403	ピンク		HS120037
0660404	イエロー		HS120038
0660405	オレンジ		HS120039

100ウェル 保存用ラック



- 3か所にヒンジがついた丈夫なラックで、1.5/2.0mlチューブ、クライオバイアル用です



AUTOCLAVE

注文コード	カラー	価格	メーカーコード
0660501	ナチュラル	¥10,200 / 5個	HS120042
0660601	5色セット		HS120044

*5色セットはブルー、グリーン、パープル、イエロー、オレンジ各1個

50ウェル 保存用ラック



- 1.5/2.0mlチューブ、クライオバイアル用ラックで積み重ねができます
- ラッチによりカバーはしっかり固定されます
- 丈夫なポリプロピレン製でカバーにはグリッド、ボックスと底にナンバリングが印刷されています

注文コード	カラー	価格	メーカーコード
0660701	ナチュラル	¥6,600	HS120032
0660801	5色セット	¥6,600	HS120033

*5色セットはブルー、グリーン、パープル、イエロー、オレンジ各1個



フリーズボックス



- クライオバイアルの凍結保存用ボックスです
- ボックスは2種類のサイズがあります
- 仕切りは4種類あります



ボックス + フタ(仕切りは別売り)

注文コード	サイズ(mm)	入数	価格	メーカーコード
0660900	133 × 133 × 47	12	¥13,300	HS2860A
0660910	133 × 133 × 73		¥17,700	HS2860B

仕切り

注文コード	仕様	入数	価格	メーカーコード
0661000	100分割(10 × 10)	12	¥5,900	HS2860E
0661010	81分割(9 × 9)		¥6,700	HS2860H
0661020	64分割(8 × 8)		¥5,700	HS2860F
0661030	49分割(7 × 7)		¥5,700	HS2860G

ザ クールセーフ システム 氷を使わずに低温キープ



チューブプレート

チューブラック

チップ分注

ラベルシールテープ

グローブ・洗浄廃液

ピックアップ製品

ガラス製品 ケッククリップ

機器類

試薬・DNA

コンパクトで場所を取らず、サンプルを確実に低温に保ちます。
 クールブリック（保冷剤）とクーリングチェンバー（ラック）は交換できます。
 1℃用はフリーザー、-10℃用はディープフリーザーで、ともにオーバーナイトで凍らせておきます。

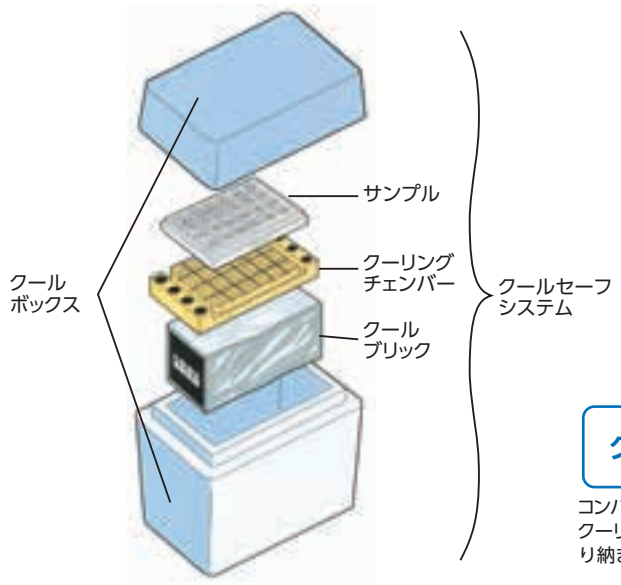

クールボックス + **クールブリック** + **クーリングチェンバー**

コンパクトで、クールブリックとクーリングチェンバーがぴったり納まります。

1℃用はフリーザーで、-10℃用はディープフリーザーで、ともにオーバーナイトで凍らせておきます。

下記①～⑧のブロックがいつでも交換できます。
 フレキシブルなシステムです。

クールブリック



A -10℃～0℃を7時間までキープ



B 0℃～5℃を11時間までキープ
 ※クーリングチェンバー④(5ml×32)以外



C 0℃～5℃を11時間までキープ
 ※クーリングチェンバー④(5ml×32)専用



クールセーフシステム輸送用バック

在庫限り

クーリング チェンバー

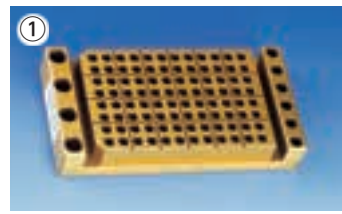

① 0.2 ml × 96 / 1.5 ml × 4 / 0.5 ml × 6



② 0.5 ml × 90



③ 1.5 ml × 48



④ 5 ml × 32



⑤ 0.2 ml × 24 / 0.5 ml × 35 / 1.5 ml × 20



⑥ クライオバイアル × 55

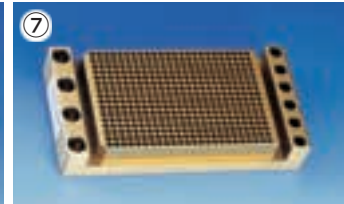

⑦ 384プレート / 1.5 ml × 4 / 0.5 ml × 6



⑧ 平底プレート / 1.5 ml × 4 / 0.5 ml × 6

クールボックス・クールブリック

写真	注文コード	品名	価格	メーカーコード
	0767400	クールボックス	¥12,300	CSF-BOX
A	0767200	クールブリック-10℃	¥10,900	BRİK-1520
B	0767300	クールブリック1℃	¥8,300	BRİK-2501
C	0767310	クールブリック1℃	¥8,700	BRİK-1501
D	0767410	クールバッグ	¥5,300	CBAG-1000

クーリング チェンバー

写真	注文コード	価格	メーカーコード
①	0767100	¥58,500	CHAM-1000
②	0767110	¥54,800	CHAM-2000
③	0767120	¥47,700	CHAM-3000
④	0767130	¥58,500	CHAM-4000
⑤	0767140	¥54,800	CHAM-5000
⑥	0767150	¥50,400	CHAM-3050
⑦	0767160	¥90,600	CHAM-3840
⑧	0767180	¥51,800	CHAM-9600

クーリング チェンバー



- アイスバケツやアイスパンでご使用になれます（27ページのクールセーフシステムにはお使いになれません）
- ご用途に合わせて、豊富なラインナップがそろっています

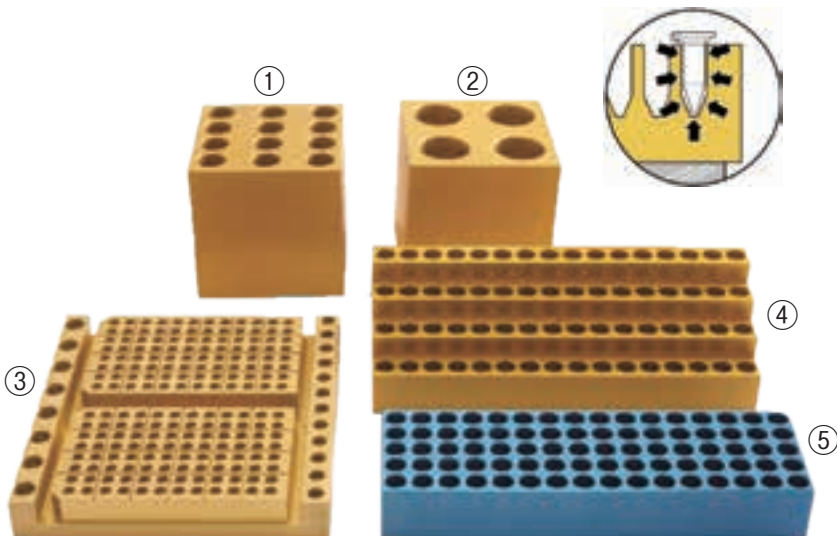

在庫限り

クライオバイアル用 ロック付チェンバー

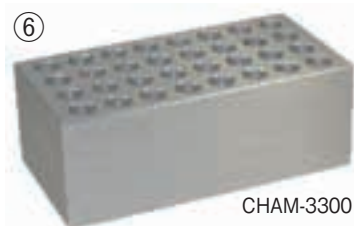
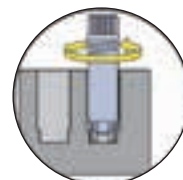

CHAM-3300

写真番号	注文コード	品名	仕様	価格	注文コード
①	0767470	15mlチューブチェンバー 12本用	15ml × 12	¥51,800	CHAM-6050
②	0767510	50mlチューブチェンバー 4本用	50ml × 4	¥51,800	CHAM-7050
③	0767190	ダブルチェンバー	0.2ml × 96 × 2, 0.5ml × 12, 1.5ml × 8	¥111,000	CHAM-1020
④	0767480	ステップチェンバー	1.5 / 2.0ml × 64	¥85,800	CHAM-6400
⑤	0767170	80ウェルチェンバー	1.5 / 2.0ml × 80	¥45,800	CHAM-8000
⑥	0767450	クライオバイアル用 ロック付チェンバー 3.0 ~ 4.0ml用	3.0 ~ 4.0ml × 32	¥39,600	CHAM-3300

在庫限りキャンペーン

ミニクーラー



氷を使わずに、サンプルや試薬を低温でキープ

- 本体はポリカーボネイト製、底面には滑り止めがついています
- リッドには座標が入っています

注文コード	容量・本数	カラー	保持時間	価格	メーカーコード
0657030	0.5-2.0mL × 12本	グリーン	1°C / 3h	¥33,400	120070
0657040	0.5-2.0mL × 32本		1°C / 2h	¥56,900	120071
0657050	0.5-2.0mL × 12本	ブルー	-15°C / 1h	¥33,400	120073
0657060	0.5-2.0mL × 32本		-15°C / 1h	¥56,900	120074



アイспан 高密度 (3倍) EPS 製

在庫限りのカラーがお得です



- 軽くて丈夫、断熱効果が優れたアイспанです
- 氷、液体窒素、ドライアイス、アルコールが使用できます
- 塩、酸、アルカリを含んだ液体に対しても耐性があります
- 各サイズグリーンとピンクは在庫限りです

注文コード	容量	カラー	価格	メーカーコード
0767830		ブルー	¥7,300	IPAN-1000
0767831	1リットル	グリーン	¥2,000	IPAN-1100
0767832		ピンク		IPAN-1200
0767840		ブルー	¥17,400	IPAN-2000
0767841	4リットル	グリーン	¥6,000	IPAN-2100
0767850		ブルー	¥29,200	IPAN-3000
0767852	9リットル	ピンク	¥7,000	IPAN-3200

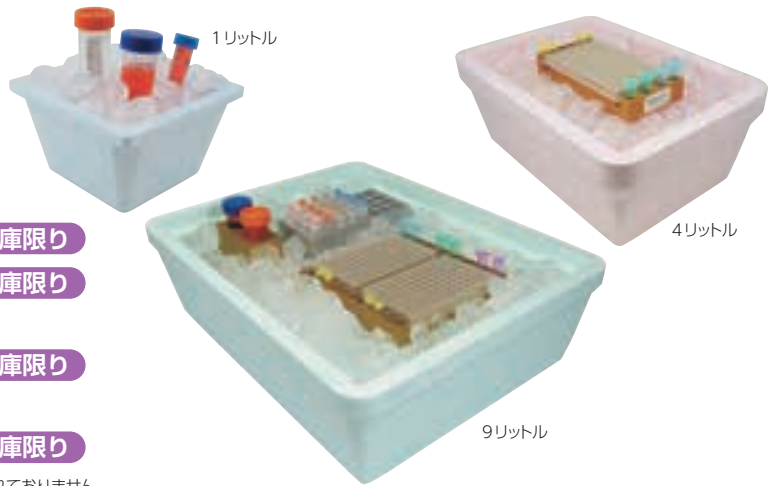

在庫限り

在庫限り

在庫限り

在庫限り

注意：写真のアイспанの中に入っている、チューブ、クーリングチェンバー等は価格に含まれておりません。

ニューアイス 氷の代用品



- ポリエチレンフィルムでできた袋に20mlの純水が入っており、冷凍機で凍らせることにより氷の代わりになります
- 袋は丈夫で、洗って再使用することができます
- 暖かい液体を急いで冷やしたい場合などにこのニューアイスを使えば氷と違って液が薄まることはありません
- サンプルを冷たく保つのに最適です
- 周りが濡れたりすることがありません

注文コード	入数	価格	メーカーコード
0767900	約 50 個	¥5,300	NEW-100



サーマル マイクロ ビーズ / マイクロビーズ バッグ



- 熱伝導の高いガラスビーズです
- 試験管、マイクロチューブ、ビーカー、フラスコなど、サイズを問わず支えることができます
- アルミよりも化学的に安定しており、クリーニングも簡単です
- オートフープ可、溶剤耐性もあります
- XLサイズは静電気が帯電しにくく、また容器のスカートに挟まるのを防ぐことができます

- ナイロンメッシュでできたバッグで、引きひもで絞めることができます
- 保管、クリーニング、使用時、また持ち運びに便利です
- マイクロビーズを入れてフリーザーに入れておけば、取り出しやすくお使いになれます

注文コード	品名	容量	価格	メーカーコード
0767540	サーマルマイクロビーズ	1ℓ	¥15,300	BEAD-2000
0767541	サーマルマイクロビーズXL	1ℓ	¥15,300	BEAD-2100

注文コード	品名	容量	価格	メーカーコード
0767545	マイクロビーズバッグ	5ℓ	¥3,900	BEAD-BAG



サーマル マイクロ ビーズ



マイクロビーズ バッグ

商品にアイスバケツは含まれておりません

サーマルマイクロビーズ
チューブのサイズや形状を問わずお使いいただけます

組み合わせ使用例

サーマルマイクロビーズ
チューブのサイズや形状を問わずお使いいただけます

アイспан 4リットル
⇒P29 上

ニューアイス
氷の代用品

ドライバシイクベーター
EL-01⇒P80

クールブリック (保冷剤)
⇒P27 を下に置くこともできます



トレフチップ Slim Line



RNase/DNase Free

Human DNA Free

PCR inhibitors Free

Endotoxins Free

ATP Free

- 非常に純度の高いバージンポリプロピレンを正確に成型しています
- 壁面が薄いためよりピペットにフィットし、イジェクションに必要な力を低減、また透明感を増しています
- 表面はなめらかで疎水性、サンプルの吸着を防ぎ、正確さと再現性を高めています
- クリーンルーム内の最新の設備で製造され、ラックにもパッケージにも自動で詰められています
- 色素にカドミウムは一切含まれておりません
RNase / DNase / Human DNA / PCR inhibitors / Endotoxins / ATP を含まない製品です
- ISO 14644-1 Class 8のクリーンルームで製造されています



チップラック

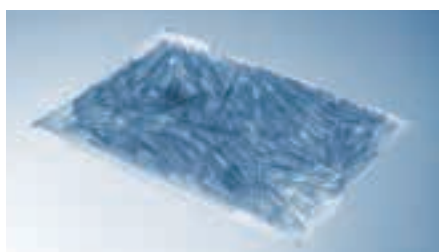

バルク (袋入り)



チップリフィル

0.1 ~ 20 μl

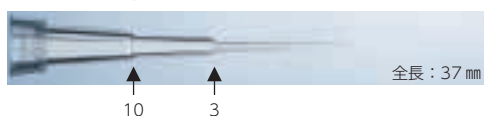

0.5 ~ 20 μl

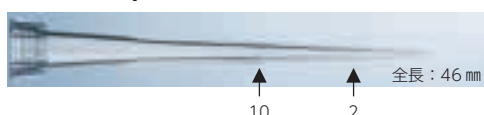

1 ~ 50 μl

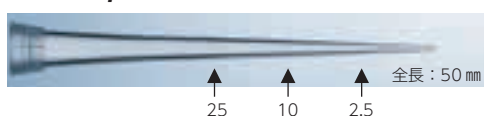

2 ~ 200 μl (ラック入はクリアーです)

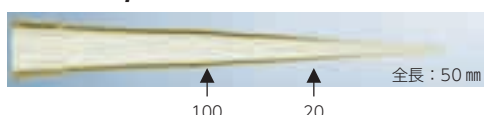

5 ~ 300 μl

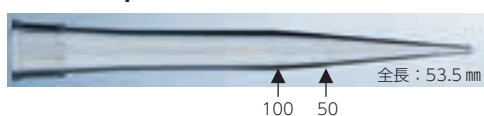

50 ~ 1000 μl (ラック入はクリアーです)

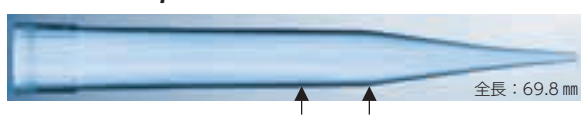

備考：目盛りの単位は μl

SAMPLE

注文コード	タイプ	カラー	入数	価格	メーカーコード
0306001	バルク	クリアー	1,000本	¥4,500	96.11176.9.01
0306011	ラック入	クリアー	96 × 5ラック	¥9,300	96.11182.9.01
0306031	リフィル	クリアー	96 × 10ラック	¥13,400	96.11233.9.01

SAMPLE

注文コード	タイプ	カラー	入数	価格	メーカーコード
0306002	バルク	クリアー	1,000本	¥3,000	96.11177.9.01
0306012	ラック入	クリアー	96 × 5ラック	¥7,400	96.11183.9.01
0306032	リフィル	クリアー	96 × 10ラック	¥8,900	96.11234.9.01

SAMPLE

注文コード	タイプ	カラー	入数	価格	メーカーコード
0306003	バルク	クリアー	1,000本	¥2,600	96.11178.9.01
0306013	ラック入	クリアー	96 × 5ラック	¥6,600	96.11184.9.01
0306033	リフィル	クリアー	96 × 10ラック	¥8,900	96.11235.9.01

SAMPLE

注文コード	タイプ	カラー	入数	価格	メーカーコード
0306004	バルク	イエロー	1,000本	¥2,400	96.11179.4.01
0306014	ラック入	クリアー	96 × 5ラック	¥6,700	96.11185.9.01
0306034	リフィル	クリアー	96 × 10ラック	¥8,300	96.11236.9.01

SAMPLE

注文コード	タイプ	カラー	入数	価格	メーカーコード
0306005	バルク	クリアー	1,000本	¥2,500	96.11180.9.01
0306015	ラック入	クリアー	96 × 5ラック	¥6,700	96.11186.9.01
0306035	リフィル	クリアー	96 × 10ラック	¥8,300	96.11237.9.01

SAMPLE

注文コード	タイプ	カラー	入数	価格	メーカーコード
0306006	バルク	ブルー	1,000本	¥2,800	96.11181.6.01
0306016	ラック入	クリアー	96 × 5ラック	¥7,200	96.11187.9.01
0306036	リフィル	クリアー	96 × 10ラック	¥8,500	96.11238.9.01

トレフ PC チップボックス 繰り返しのオートクレーブに最適です



- 繰り返しのオートクレーブに最適なポリカーボネイト製チップボックスです
 - チップを保管、保護します
 - 片手で開け閉めのしやすいヒンジリッドです
 - 積み重ねが可能です
- チップ128本付
使用温度範囲：-60℃～135℃

補充用バルクチップ(各1000本入)

注文コード	用途	本数	価格	メーカーコード
① 0307450	Slim Line 200 μl チップ用	128本(8×16フォーマット)		96.11487.9.01
② 0307460	Slim Line 1000 μl チップ用	128本(8×16フォーマット)	¥6,500	96.11489.9.01
0307455	Slim Line 300 μl チップ用	128本(8×16フォーマット)		96.11488.9.01

注文コード	用途	価格
0306004	Slim Line 200 μl チップ	¥2,400
0306006	Slim Line 1000 μl チップ	¥2,800
0306005	Slim Line 300 μl チップ	¥2,500

トレフリム付チップ(1701:イエロー/200μl、1702:ブルー/1000μl)をPCチップボックスに立ててお使いいただいていたお客様には、SlimLine用の交換用トレフを無償でご提供しております。お気軽にお申し付けください(☎03-3654-6611 TOHO 営業部)。

トレフ トランスファーペッテ S 容量デジタル可変式



- 右利きでも左利きでも片手で容量をセットできます
- カラーコードにより正しいチップの選択が楽です
- ロック機能により、誤って設定容量を変えてしまうことはありません
- そのままオートクレーブにかけられます(121℃、20分)
- レンズにより4桁の容量表示が読み取りやすくなっています
- キャリブレーションを簡単に行うことができます



注文コードの前にTマークのついているサイズは
トランスファーペッテT
に切り替わっています

※ロックのかけ忘れを防ぐため、
ロックボタンをなくしております
それ以外はSシリーズと同じ性能
です

マルチチャンネル ピペット

- ノーズコーンにはO-リングがついており、軽い力でしっかりとチップを装着します
- 左右どちらにも360°回転できます

8チャンネル(デジタル可変式) ¥160,000

注文コード	容量(ul)	1目盛り(ul)	精度 ± %	再現性 ± %	使用チップ	メーカーコード
T0311401	0.5 ~ 10	0.1	1.6	1.0	0.1 ~ 20	96.10688.00.1
T0311431	5 ~ 50	0.1	0.8	0.4	~ 200	96.10688.06.1
0311440	10 ~ 100	0.2	0.8	0.3	~ 200	96.10688.08.1
T0311451	20 ~ 200	0.2	0.8	0.3	~ 200	96.10688.09.1
T0311461	30 ~ 300	0.2	0.8	0.3	~ 300	96.10688.10.1

備考：ピペットセットにはピペット、チップボックス、壁掛けスタンド、スペアシーリング、リザーバー、シリコンオイル、ブラシ、ツールが標準でついています。

12チャンネル(デジタル可変式) ¥187,000

注文コード	容量(ul)	1目盛り(ul)	精度 ± %	再現性 ± %	使用チップ	メーカーコード
0311500	0.5 ~ 10	0.1	1.6	1.0	0.1 ~ 20	96.10689.20.1
0311530	5 ~ 50	0.1	0.8	0.4	~ 200	96.10689.26.1
0311540	10 ~ 100	0.2	0.8	0.3	~ 200	96.10689.28.1
T0311551	20 ~ 200	0.2	0.8	0.3	~ 200	96.10689.29.1
0311560	30 ~ 300	0.2	0.6	0.3	~ 300	96.10689.30.1

備考：ピペットセットにはピペット、チップボックス、壁掛けスタンド、スペアシーリング、リザーバー、シリコンオイル、ブラシ、ツールが標準でついています。

シングルピペット

- スリムなシャフトで、チップイジェクターがついたまま細い容器の中に入ります
- チップコーンは理想的な標準設計で、トレフチップはもとより他社のチップにもお使いになれます

注文コード	容量(ul)	1目盛り(ul)	精度 ± %	再現性 ± %	使用チップ	価格	メーカーコード
0311310	0.5 ~ 10	0.01	1	0.5	0.5 ~ 20		96.10687.02.0
0311320	2 ~ 20	0.02	0.8	0.4	~ 200		96.10687.03.0
T0311331	10 ~ 100	0.1	0.6	0.2	~ 200	¥43,000	96.10687.74.0
T0311341	20 ~ 200	0.2	0.6	0.2	~ 200		96.10687.78.0
T0311351	100 ~ 1000	1	0.6	0.2	~ 1000		96.10687.80.0
0311360	500 ~ 5000	5	0.6	0.2	~ 5000	¥50,200	96.10687.82.0



12 チャンネル リザーバー



- ポリプロピレン製の12チャンネルリザーバーです
- フットプリントはオートメーションに対応しています
- 各セクションには22 mLの液を入れることができ、ベースの8つのディンプルによりマルチチャンネルピペット使用時も液体のロスがないようにしています
- サイズ：128 (L) × 86 (W) × 44 (H) mm
- オートクレーブ：可
- カラー：ナチュラル

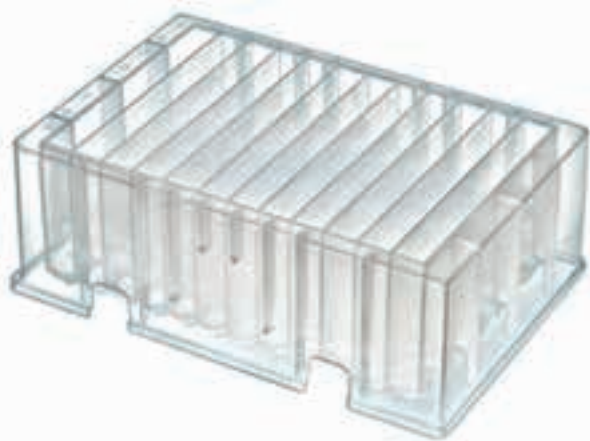

AUTOCLAVE

注文コード	品名	入数	価格	メーカーコード
0443360	12チャンネルリザーバー	5個	¥9,900	1061-8150

トレフ リザーバー



- オートクレーブができるリザーバーです



注文コード	材質	容量	目盛り	入数	価格
0313430	ポリプロピレン	50 mL	10、20 mL	10個	¥3,600

SAMPLE

AUTOCLAVE

メーカーコード 96.04796.9.01

バイオ ピュアー リザーバー



- 特殊な添加物を加えることによりバクテリアや微生物がポリスチレンを生分解しますから、環境に優しいリザーバーです
- 底の小さな溝や四隅のスパウトなどの特長は従来品と同様です

10個梱包 (ガンマー線滅菌済み)

注文コード	サイズ (mm)	価格	メーカーコード
0771170	100 mL	¥5,000	REBP-1000
0771175	25 mL 仕切りつき	¥4,500	REBP-2000
0771180	25 mL	¥4,500	REBP-3000
0771190	50 mL	¥5,000	REBP-5000



リザーバー (ガンマー線滅菌済み)



- 底に小さな溝が設けられていますから試薬の無駄が減少します
- 4隅にはスパウトがついていて注ぎだしに便利です
- 広いベースで安定しています
- 25 mLの仕切りつき片側は8チャンネルピペット用で、反対側は4チャンネル分の幅になっています

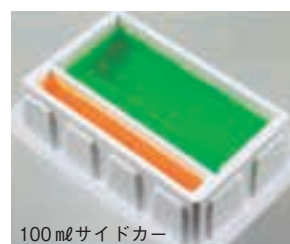
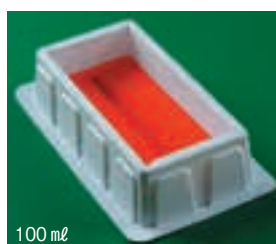

10個梱包

注文コード	容量	価格	メーカーコード
0771000	100 mL	¥3,600	RESE-1000
0771050	25 mL 仕切りつき	¥3,600	RESE-2000
0771100	25 mL	¥3,400	RESE-3000
0771150	100 mL サイドカー	¥3,900	RESE-4000

1個梱包

注文コード	容量	価格	メーカーコード
0771010	100 mL	¥900	RESE-1050
0771060	25 mL 仕切りつき	¥800	RESE-2050
0771110	25 mL	¥800	RESE-3050

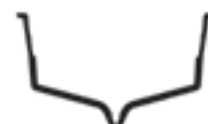

100 mL リザーバーの断面：
試薬の液量が少なくなってもピペット
ングがしやすく、試薬の無駄を減らす
ことができます 25 mL も同様です

あったら便利なお役立ちグッズ ②プレート分注用

トレフ リザーバー



- オートクレーブができるリザーバーです

SAMPLE
AUTOCLAVE

注文コード	材質	容量	目盛り	入数	価格
0313430	ポリプロピレン	50ml	10、20ml	10個	¥3,600

12チャンネル リザーバー



AUTOCLAVE

コード:0443360
1061-8150
¥9,900 / 5個

→詳しくはP35

ウェルスタンド



コード:0763220
WPST-1000
¥13,400

角度固定式(30°)

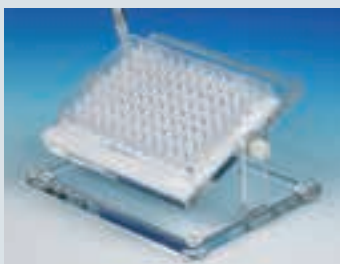

コード:0763270
WPAJ-1000
¥27,900

角度可変式

ピペッターガイド



- ウェルに沿ってピペッターを移動させるガイドです
- 付属スタンドは30°

コード:0763330 GUIDE-300
¥59,500

384ウェル カラーオリエンター

明るい色彩で行や列の識別が容易になります



横型①コード:0763140
WELL-384H
¥9,600 / 2枚



縦型②コード:0763130
WELL-384V
¥9,600 / 2枚

ウェルオリエンター

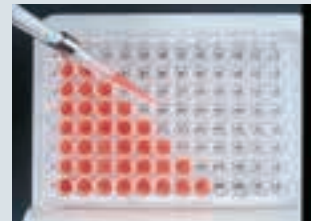
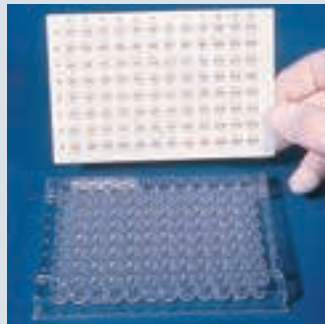

ウェルの底に座標が見えます

コード:0763210 WELL-1000
¥7,900 / 4枚

ウェルオリエンターステッカー

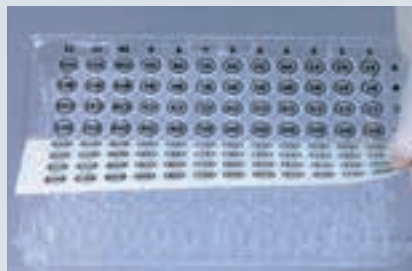

コード:0763170
WEST-1000
¥9,400 / 50枚

ウェルパッド

- 96ウェルフォーマットが印刷された記録紙です



コード:0763230
WPNP-1000
¥4,100 / 50枚

ウェルパッドに記録

96ウェル カラーオリエンター



縦型①コード:0763150
WELL-96V
¥9,600 / 2枚

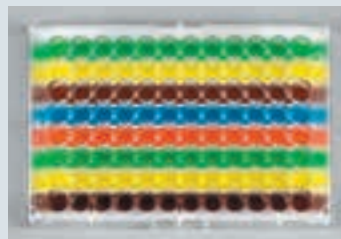

横型②コード:0763160
WELL-96H
¥9,600 / 2枚

ネプチューン バリアチップ (フィルター付)

キャンペーン

NEPTUNE

- 電子線滅菌済
- DNAフリー
- PCRInhibitorsフリー
- DNase / RNaseフリー
- Endotoxinsフリー

SAMPLE

低吸着 S3樹脂

- Neptune独自のS3樹脂により低吸着を実現しています
- シリコン処理と違い、オートクレーブでの劣化や溶出の心配がありません
- * 2μl未満の微量を分注する場合はBT10XL (Natural PP) をおすすめしています

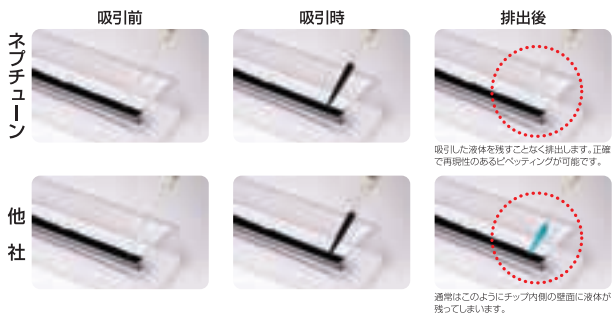

容量	メーカーコード	注文コード	入数	価格	キャンペーン価格	材質
~ 10μl	BT10	1013010	96 × 10	¥ 15,000 →	¥9,700	低吸着 S3
~ 10μl ロングタイプ	BT10XLS3	1013020	96 × 10	¥ 15,000 →	¥9,700	低吸着 S3
~ 10μl ロングタイプ	BT10XL	1013025	96 × 10	¥ 16,000 →	¥11,200	Natural PP
~ 20μl	BT20	1013050	96 × 10	¥ 15,000 →	¥9,700	低吸着 S3
~ 100μl	BT100	1013060	96 × 10	¥ 15,000 →	¥9,700	低吸着 S3
~ 200μl	BT200	1013070	96 × 10	¥ 15,000 →	¥9,700	低吸着 S3
~ 300μl	BT300	1013080	96 × 10	¥ 15,000 →	¥9,700	低吸着 S3
~ 1000μl	BT1000.96	1013085	96 × 8	¥ 16,700 →	¥10,700	低吸着 S3
~ 1250μl	BT1250	1013090	96 × 8	¥ 17,300 →	¥11,100	低吸着 S3

トレフ 5ml / 10ml チップ

TreffLab

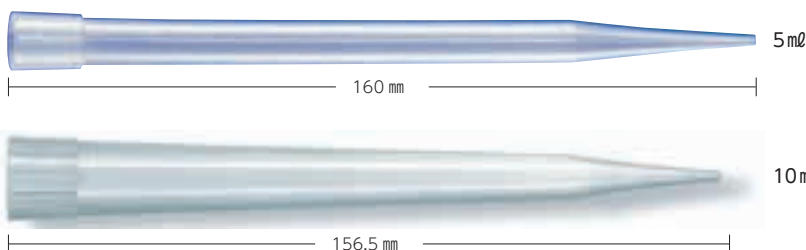

SAMPLE AUTOCLAVE

注文コード	品名	入数	価格	メーカーコード
0303500	5mlチップ	200本	¥5,700	96.08755.9.01
0303550	10mlチップ	200本	¥12,000	96.10720.9.01

RF3000

キャンペーン



- 軽量で扱いやすく、UV 耐性のある材質
- 5色のノーズコーンが付属（オートクレーブ可）
- リチウムイオンバッテリー20時間の連続使用
- 片手で吸引、分注、スピード調整（High / Low / Gravity）

注文コード	品名	価格	キャンペーン価格
0666501	RF3000	¥50,600	→ ¥39,900

メーカーコード HS3000



アクリル製ピペトラック



- ガラスやプラスチックのピペットを保護し、整理します
 - 4区画に分かれており角度がついています
 - 0.1 ~ 50 mlのピペットのほか、クライオバイアル用のケーンの整理にも便利です
- サイズ：29.1×8.8×40.1 cm

注文コード	カラー	価格	メーカーコード
0666000	クリアー	¥40,800	HS20611



パイポンプ 2500



弾性のあるピペットホルダー リリースバルブ

ピペットホルダーに弾性のある特殊プラスチックFUERKALONの採用によりどのようなピペットにもピッタリフィットし、滑りやピペットの破損を防ぎます。また力を入れなくてもピペットを装着できます。



必要な量を吸い上げたり、少しずつ排出するのに使います

このレバーを押すとバルブが開き中の液体は自然落下します

注文コード	カラー	ピペット	価格
0700000	イエロー	~ 0.2 ml	¥3,100
0700010	ブルー	~ 2 ml	¥2,600
0700020	グリーン	~ 10 ml	¥2,600
0700030	レッド	~ 25 ml	¥2,900
0700100	上記 4 本セット		¥10,200
0700210	ピペットホルダー		¥530

ピペット フィラー



あらゆるサイズのピペットに

- 手元に置いておくと便利な15 mlのバルブです
- プラスチックとシリコンのアタッチメント付きです
- 容量の大小を問わずに使えます
- 試薬瓶や手にぶら下げられるようゴム紐付きです
- オートクレーブ可

AUTOCLAVE

注文コード	入数	価格	メーカーコード
0673000	3 個	¥2,900	HS20623



タフタグファミリー レーザープリンター仕様

Word



レーザー
プリンター

で印字できます

Excel データの
差し込み印刷も
簡単です



クライオタグ



-196°C ~ +150°C

¥15,000

0740000 ブランクシートのみ
¥13,500

用途	サイズ (mm)	枚数 (1シート)	合計 ラベル数						5色セット*	シリーズ	
				ホワイト	-B ブルー	-G グリーン	-O オレンジ	-R レッド			-Y イエロー
0.5mlチューブ	24 × 13	7 × 17	2,380	0736500	0736510	0736520	0736530	0736540	0736550	0736600	LCRY-2380
1.5mlチューブ	33 × 13	5 × 17	1,700	0736000	0736010	0736020	0736030	0736040	0736050	0736100	LCRY-1700
一般のラベリング	38 × 19	5 × 12	1,200	0737000	0737010	0737020	0737030	0737040	0737050	0737100	LCRY-1200
	29 × 44	7 × 6	840	0737500							LCRY-1400
クライオバイアル	43 × 19	4 × 13	1,040	0738000	0738010	0738020	0738030	0738040	0738050	0738100	LCRY-1100
ラック・ボックス	67 × 25	3 × 10	600	0738500	0738510	0738520	0738530	0738540	0738550	0738600	LCRY-1258
プレート・シャーレ	38 × 6	4 × 39	3,120	0739000	0739010	0739020	0739030	0739040	0739050	0739100	SIDE-1000
	25 × 25	8 × 10	1,600	0740400							LCRY-1400
その他の用途	64 × 13	3 × 20	1,200	0740600							LCRY-2500
	76 × 51	4 × 3	240	0739500							LCRY-3020
クライオベイビー / タフスポットセット	φ 9.5 33 × 13	4 × 17	1,360	0741000	クライオベイビー とタフスポットのセットです						CMBO-1000
ブランクシート	216 × 279mm		20	0740000	216 × 279mmのブランクシートで、元々切り目を入れていないシートです						LCRY-1000

* 5色セットはブルー、グリーン、オレンジ、レッド、イエロー 各4シート

タフタグ



-40°C ~ +121°C

¥15,400

用途	サイズ (mm)	枚数 (1シート)	合計 ラベル数						5色セット*	クリアー	シリーズ	
				ホワイト	-B ブルー	-G グリーン	-O オレンジ	-R レッド				-Y イエロー
0.5mlチューブ	24 × 13	7 × 17	2,975	0725500	0725510	0725520	0725530	0725540	0725550	0725600		TTSW-2240
	24 × 13	8 × 20	3,200	0726500								TTSW-KK-20
	27 × 13	6 × 16	1,920							0726000		CLTT-3000
1.5mlチューブ	33 × 13	5 × 17	2,125	0727000	0727010	0727020	0727030	0727040	0727050	0727100		TTLW-2016
	33 × 13	6 × 21	2,520	0727500								TTLW-KK-20
一般のラベリング	38 × 19	5 × 12	1,500	0728500	0728510	0728520	0728530	0728540	0728550	0728600		TTGP-1050
	38 × 19	5 × 12	1,200								0729000	CLTT-1000
	38 × 13	5 × 16	1,600							0729500		CLTT-2000
	25 × 25	8 × 10	1,600	0730000								LTTI-1000
スライドガラス	41 × 16	4 × 16	1,280	0730500								LTTI-2000
	22 × 22	8 × 12	2,400	0731000	0731010	0731020	0731030	0731040	0731050	0731100		MISL-1000
	23 × 8	7 × 22	3,850	0732000	0.2ml PCR チューブ用							LTTM-1000
その他のサイズ (カラーはホワイトのみです)	63 × 13	3 × 20	1,500	0731500	0.5 ~ 2.0ml フラグタグ(文字数を多く書き込めます)							FLAG-1000
	67 × 5	3 × 33	2,475	0733000	PCRプレート / ペトリディッシュ用							SETT-1000
	216 × 279mm		25	0732500	216 × 279mmのブランクシートで、元々切り目を入れていないシートです							TTSH-1000

* 5色セットはブルー、グリーン、オレンジ、レッド、イエロー 各5シート ** ラベル間に切込みがあるだけで、余白がありません

-196℃で利用できる透明ラベル

クライオクリアー



- 透明なラベルですので、ラベルを貼っていても中のサンプルを見ることができます
- レーザープリンターで印字することができ、マーカーで書き込むこともできます

-196℃ ~ 70℃ ¥15,700

1.5 ml チューブ用 CLEAR-170
 クリアー (0741500) …ラベルサイズ: 33 × 13 mm 5 × 17 枚 / シート 合計ラベル数: 1,700 枚

0.5 ml チューブ用 CLEAR-238
 クリアー (0741510) …ラベルサイズ: 24 × 13 mm 7 × 17 枚 / シート 合計ラベル数: 2,380 枚



ディープフリーザーの中のサンプルの整理に

ウェット グリップ



- 濡れた面や霜のついた面にも貼ることができます

-80℃ ~ 100℃ ¥16,200



1.5 ml チューブ用 GRLA-2016
 ホワイト (0749600) …ラベルサイズ: 33 × 13 mm 5 × 17 枚 / シート 合計ラベル数: 1,700 枚

0.5 ml チューブ用 GRLA-2380
 ホワイト (0749620) …ラベルサイズ: 24 × 13 mm 5 × 17 枚 / シート 合計ラベル数: 2,380 枚

一般のラベリング用 GRLA-1050
 ホワイト (0749640) …ラベルサイズ: 38 × 19 mm 5 × 12 枚 / シート 合計ラベル数: 1,200 枚

スライドガラス用 GRLA-1000
 ホワイト (0749660) …ラベルサイズ: 22 × 22 mm 8 × 12 枚 / シート 合計ラベル数: 1,920 枚



タフスポット レーザープリンター仕様



-196℃ ~ 100℃ ¥15,000

φ 9.5 mm (0.5 / 1.5 ml チューブ用) SPOT-1000 ~ 1400 (5色: RNBW-1000)
 ホワイト (0745500)、ブルー (0745510)、グリーン (0745520)
 オレンジ (0745530)、レッド (0745540)、イエロー (0745550)
 5色セット (0745600) …12 × 16 枚 / シート 合計ラベル数: 3,840 枚

φ 11 mm (1.5 / 2.0 ml チューブ用) SPOT-5000
 ホワイト (0745800) …13 × 18 枚 / シート 合計ラベル数: 4,680 枚

φ 13 mm (1.5 / 2.0 ml チューブ用) SPOT-2000 ~ SPOT-2500 (5色: RNBW-1100)
 ホワイト (0746000)、ブルー (0746010)、グリーン (0746020)
 オレンジ (0746030)、レッド (0746040)、イエロー (0746050)
 5色セット (0746100) …12 × 16 枚 / シート 合計ラベル数: 3,840 枚

φ 19 mm SPOT-3000
 ホワイト (0746500) …9 × 12 枚 / シート 合計ラベル数: 2,160 枚

φ 25.4 mm SPOT-4000
 ホワイト (0747000) …7 × 9 枚 / シート 合計ラベル数: 1,260 枚



チューブラベル

チューブラック

チップ分注

ラベルシールテーブ

グローブ・洗浄廃液

ピックアップ製品

ガラス製品ケッククリップ

機器類

試薬・DNA

全12色でキャップに色分け

タフスポット ロールタイプ

DIVERSIFIED
BIOTECH

−196℃ ~ 80℃ ￥5,700

φ9.5 mm (0.5 / 1.5 mL チューブ用) T-SPOTS

ホワイト(0742000)、レッド(0742010)、グリーン(0742020)、イエロー(0742030)、ブルー(0742040)、オレンジ(0742050)、ラベンダー(0742060)、ピンク(0742070)、コーヒー(0742080)、ゴールド(0742090)、マロン(0742100)、シルバー(0742110)…1,000枚入

φ11 mm (1.5 / 2.0 mL チューブ用) T-SPOTS-44

ホワイト(0742300)…1,000枚入

φ13 mm (1.5 / 2.0 mL チューブ用) T-SPOTS-50

ホワイト(0742500)、レッド(0742510)、グリーン(0742520)、イエロー(0742530)、ブルー(0742540)、オレンジ(0742550)、ラベンダー(0742560)、ピンク(0742570)、コーヒー(0742580)、ゴールド(0742590)、マロン(0742600)、シルバー(0742610)…1,000枚入

φ19 mm T-SPOTS-75

ホワイト(0743000)…500枚入 ￥6,500

φ25.4 mm T-SPOTS-100

ホワイト(0743500)…500枚入 ￥6,500

φ4.8 mm (0.5 / 1.5 mL チューブ用) TS-TNY

ホワイト(0741800)…1,500枚入

φ 4.8 mmのみ ￥9,200

タフタッグとタフスポットのセット

デュアル タフタッグ

- キャップ用のスポットと、側面用のタッグのセットです
- カラーコードがついていますので視認が容易です
- 半透明ですので、貼り付けた後も中を見ることができます
- 30分以内であれば貼り替えが可能です
- 時間とともによりはがれにくくなります



−40℃ ~ 121℃ ￥13,800

デュアル タフタッグ (φ11 mm + 33 × 14 mm) 各500枚入

メーカーコード
ブルー (0724500) COLB-1000
グリーン (0724510) COLG-1000
レッド (0724520) COLR-1000
ホワイト (0724530) COLW-1000
イエロー (0724540) COLY-1000

5列 タフスポット



φ9.5 mm (0.5 / 1.5 mL チューブ用)

メーカーコード
ホワイト (0744200) SPRL-1000
5色セット (0744400) SPRL-1100

φ13 mm (1.5 / 2.0 mL チューブ用)

メーカーコード
ホワイト (0744500) SPRL-2000
5色セット (0744700) SPRL-2100

￥22,200 5,000枚入

タフタッグ ステーション

DIVERSIFIED
BIOTECH

- 新しいロールを入れたり空箱の取出しが簡単です
- トップレールによりロールが所定の位置にピッタリ収まります
- ステーションの上での書き込みもできます
- ロールタイプのスタンダードボックスが6個収納できます

注文コード 0761500
メーカーコード TTSA-9000

￥21,800



タフタッグ / クライオタッグ ロールタイプ



タフタッグ $-40^{\circ}\text{C} \sim 121^{\circ}\text{C}$

1.5 mL チューブ用 ホワイト ¥5,700 その他 ¥7,700 TTL(カラー)-1000
 クリアー (0722000)、ホワイト (0722010)、レッド (0722020)、イエロー (0722030)
 ブルー (0722040)、グリーン (0722050)、オレンジ (0722060)
 …ラベルサイズ: 33 × 13 mm 1,000枚入

0.5 mL チューブ用 ホワイト ¥5,700 その他 ¥6,600 TTS(カラー)-1000
 クリアー (0722500)、ホワイト (0722510)、レッド (0722520)、イエロー (0722530)
 ブルー (0722540)、グリーン (0722550)、オレンジ (0722560)
 …ラベルサイズ: 24 × 13 mm 1,000枚入

0.2 mL PCR チューブ用 ティーニータフタッグ TT-TNY
 ホワイト (0723000) …ラベルサイズ: 21 × 7 mm 1,500枚入 **¥6,600**

プレート、シャーレ用 TT-SWALL
 ホワイト (0723500) …ラベルサイズ: 38 × 6 mm 1,000枚入 **¥6,600**

一般のラベリング用 TTGP-1000
 ホワイト (0724000) …ラベルサイズ: 38 × 19 mm 1,000枚入 **¥10,700**



クライオタッグ $-196^{\circ}\text{C} \sim 80^{\circ}\text{C}$

全サイズ ¥6,600

0.5 mL チューブ用 CRY-0500
 ホワイト (0733500) …ラベルサイズ: 24 × 13 mm 1,000枚入

1.5 mL チューブ用 CRY-1000
 ホワイト (0734000) …ラベルサイズ: 33 × 13 mm 1,000枚入

一般のラベリング用 CRY-2000
 ホワイト (0734500) …ラベルサイズ: 38 × 19 mm 1,000枚入

ライトプロテクト $-196^{\circ}\text{C} \sim 121^{\circ}\text{C}$



●書き込んだ文字が消えないように保護します

¥7,000 / 1,000枚

注文コード 0761600	注文コード 0761610
メーカーコード WRIT-1000	メーカーコード WRIT-2000
0.5 mL チューブ用	1.5 mL チューブ用
31.7 × 12.7 mm	40.6 × 16.0 mm



溶剤耐性ペン (ブラック)



- キシレン、アルコール、DMSOなど、多くの溶剤に耐性のあるペンです
- アセトンが含まれている場合でもそれなりの耐性があり、使用できることもあります
- ヒストカセット、スライドガラス、クライオバイアルなどにおすすめです
- 書いた文字はこすれにくく、臭わず、色あせしにくくなっています

*つや消しや塗装された面にはお使いになれません

注文コード	品名	入数	価格	メーカーコード
0765401	溶剤耐性ペン ブラック	1本	¥1,900	1000-BLACK



ダイレクトサーマルプリンター MDPI-3000



NEW



LabelLIVEソフトウェアでラベルのデザインは自由自在です

- テキストやバーコード（QRコード）を解像度300dpiで印字します
- WindowsにもMacにも使いやすい"LabelLIVE"ソフトウェアをご利用いただけます（このプリンターをご使用の際はライセンスが必要ありません）
- ダイレクトサーマルクライオタッグ用のテンプレートをご用意しています

サイズ（W×D×H）：203×254×178mm

注文コード	品名	価格	メーカーコード
0754800	ダイレクトサーマルプリンター MDPI-3000	¥125,000	MDPI-3000

ダイレクトサーマル クライオタッグ -196℃ ~ 70℃



- DYMOラベルライター専用のクライオタッグで、ラベルが感熱紙になっています
- 必要な時に必要なだけ印刷ができますので、経済的です
- DYMOソフトウェア専用のテンプレートをご利用いただけます
- DYMOプリンターをお持ちであればそのままお使いになれます

注文コード	カラー	サイズ(mm)	用途	ラベル数	価格	メーカーコード
0754650	ホワイト	27 × 13	0.5ml	1,000	¥9,700	DTCR-1000
0754652	ホワイト	38 × 13	1.5ml	750	¥8,900	DTCR-2000
0754653	ホワイト	38 × 19	2.0ml	750	¥9,700	DTCR-3000
0754654	ホワイト	φ 9.5	0.5ml	4,000	¥14,400	DTCR-4000
0754655	ホワイト	51 × 6	プレート	1,000	¥18,500	DTCR-5000
0754656	ホワイト	38 × 13 / φ 9.5	1.5ml	1,000	¥13,000	DTCR-6000



キシレン耐性ラベル 在庫限り



- ラボで使用されるほとんどの溶剤に耐性があり、短時間であればアセトンやキシレンにもお使いいただけます
- 使用温度範囲：-40℃ ~ 93℃
- ダイレクトサーマルプリンターで印字することができます
- 接着剤を残すことなくきれいにはがすことができます

注文コード	サイズ(mm)	入数	価格	特別価格	メーカーコード
0754681	27 × 13	1,000	¥6,500	→ ¥4,800	RVTH-1000
0754682	38 × 13	750	¥6,500	→ ¥4,800	RVTH-2000
0754683	38 × 19	750	¥7,500	→ ¥5,200	RVTH-3000
0754684	22 × 22	1,000	¥9,000	→ ¥6,000	RVTH-4000

※在庫完売後は受注発注品として取り扱います。価格は別途お問い合わせください



シャムロック ラベリング テープ



- ボールペン、鉛筆、フェルトマーカー等が使えます
- ガラス、プラスチック、金属、ゴム等の乾いた表面であればどこにでも貼る事ができます
- 油、水に強く、また耐酸性もすぐれています
- 15℃から+43℃の範囲でご使用になれます
- いちど貼ったテープを他に貼り替える事もでき、はがした面に糊が残りません



13 mm 幅のサンプルロールをご用意しています

注文コード/価格表 (テープの長さ: 12.7m)

No.	カラー	価格	13 mm	20 mm	25 mm	38 mm	50 mm
			¥1,100	¥1,500	¥1,900	¥3,000	¥3,400
1	ホワイト		0350010	0351010	0352010	0353010	0354010
2	イエロー		0350020	0351020	0352020	0353020	0354020
3	グリーン		0350030	0351030	0352030	0353030	0354030
4	レッド		0350040	0351040	0352040	0353040	0354040
5	オレンジ		0350050	0351050	0352050	0353050	0354050
6	ブルー		0350060	0351060	0352060	0353060	0354060
7	ピンク		0350070	0351070	0352070	0353070	0354070
10	銅		0350100	0351100	0352100	0353100	0354100
11	ローズ		0350110	0351110	0352110	0353110	0354110
12	バイオレット		0350120	0351120	0352120	0353120	0354120
13	ラベンダー		0350130	0351130	0352130	0353130	0354130
15	ライム		0350150	0351150	0352150	0353150	0354150
16	アクア		0350160	0351160	0352160	0353160	0354160
17	シャトルズ		0350170	0351170	0352170	0353170	0354170
18	ゴールド		0350180	0351180	0352180	0353180	0354180
19	シルバー		0350190	0351190	0352190	0353190	0354190
メーカーコード			ST-12-	ST-34-	ST-10-	ST-11-	ST-20-



テープディスペンサーはMD-150



テープディスペンサーはMD-350C



テープディスペンサーはMD-450



テープディスペンサーはMD-250C

テープディスペンサー 多連用 (テープは別売です)

注文コード	品名	設置本数 (13mm幅テープ)	サイズ (W) × (D) × (H)	価格
0356480	テープディスペンサー MD-150C	5本	85 × 159 × 77mm	¥29,300
0356490	テープディスペンサー MD-250C	10本	169 × 159 × 78mm	¥38,400
0356500	テープディスペンサー MD-350C	15本	253 × 159 × 79mm	¥43,600
0356505	テープディスペンサー MD-450C	20本	337 × 159 × 80mm	¥49,100



テープディスペンサー SDH-2

テープディスペンサー 巻用 (テープは別売です)

注文コード	品名	価格
0355030	テープディスペンサー SDH-2	¥750

在庫限り

ハイ テンプ インディケーター テープ (乾熱滅菌用)



- シャムロック スペシャルティ ハイテンプ インディケーターテープはクロス地でできており“STERILIZED”の文字が濃くなることにより乾熱滅菌済みであることを表示します
- どのような表面、形状にもつき、287℃ (550°F) のドライオーブンの中でも剥がれません
- 耐酸、アルカリ、オイル、グリスにもすぐれています

SAMPLE

ハイ テンプインディケーターテープ (長さ: 6.35 m)

注文コード	テープ幅(mm)	価格	メーカーコード
0371130	13	¥6,500	SHTI-12
0371200	20	¥8,600	SHTI-34
0371250	25	¥9,800	SHTI-10

サンプルロール

インディケーターテープ (オートクレーブ用)

※文字の大きさ、フォントは変更されることがございます



- オートクレーブでの滅菌処理を行うと“STERILIZED”の文字によりオートクレーブによる滅菌済みであることを表示します
- テープに書き込みが出来ます
- テープの長さはすべて12.7mです

SAMPLE

SIT-12, SIT-34, SIT-10

注文コード	テープ幅(mm)	価格	メーカーコード
0372130	13	¥1,400	SIT-12
0372200	20	¥1,800	SIT-34
0372250	25	¥2,200	SIT-10

サンプルロール



SIL-34-B, SIL-10-B

- テープの淵にレッド、イエロー、グリーン、ブルー又はブラックの帯が印刷されており、色による識別ができます

SIL-34-B テープ幅: 20 mm		SIL-10-B テープ幅: 25 mm	
注文コード	帯のカラー	注文コード	帯のカラー
0373200	レッド	0373250	レッド
0373210	イエロー	0373260	イエロー
0373220	グリーン	0373270	グリーン
0373230	ブルー	0373280	ブルー
0373240	ブラック	0373290	ブラック

価格: ¥1,900

価格: ¥2,500

SIL-34, SIL-10

- オートクレーブで通常の滅菌処理を行うと“CONTAMINATED”の文字の上に“STERILIZED”の文字が現れます

注文コード	テープ幅(mm)	価格	メーカーコード
0374200	20	¥1,900	SIL-34
0374250	25	¥2,500	SIL-10

SIL-34-1, SIL-10-1

- テープにバッチナンバーや日付を書き込む欄が印刷されています

注文コード	テープ幅(mm)	価格	メーカーコード
0375200	20	¥1,900	SIL-34-1
0375250	25	¥2,500	SIL-10-1

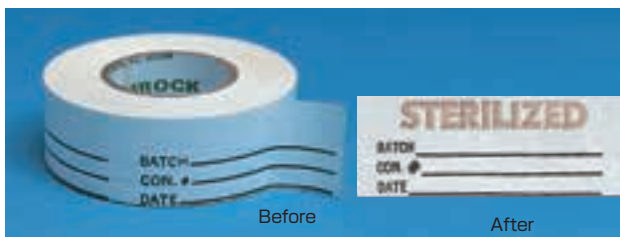

注意: インディケーター テープ(乾熱滅菌、オートクレーブとも)は滅菌処理前か処理済みかを表示するものであって、滅菌器の温度をチェックするものではありません。滅菌器の温度管理は別途行って下さい。

ドット ラベル



カラーは10色（5色はモダンな蛍光色） サイズは6種類（6.5mm～32mm）

- シャムロックのスペシャルティドットラベルは、カラーコーディング、識別、又は特別に人の注意を引きつけるために理想的です
- ペン、鉛筆、フェルトマーカーなどによって書き込みができます
- φ6.5mmは0.5mℓのマイクロチューブ、φ11mmは1.5mℓマイクロチューブにぴったりのサイズです
- -53℃～71℃まで使用可能

注文コードおよび価格（1000ドット）

No.	カラー	カラーサンプル	φ 6.5 mm	φ 11 mm	φ 13 mm	φ 19 mm	φ 25 mm	φ 32 mm
1	ホワイト		0360010	0361010	0362010	0363010	0364010	0365010
6	ブルー		0360060	0361060	0362060	0363060	0364060	0365060
16	アクア		0360160	0361160	0362160	0363160	0364160	0365160
18	ゴールド		0360180	0361180	0362180	0363180	0364180	0365180
19	シルバー		0360190	0361190	0362190	0363190	0364190	0365190
27	レッド(蛍光色)		0360270	0361270	0362270	0363270	0364270	0365270
28	オレンジ(蛍光色)		0360280	0361280	0362280	0363280	0364280	0365280
29	グリーン(蛍光色)		0360290	0361290	0362290	0363290	0364290	0365290
30	シャトルーズ(蛍光色)		0360300	0361300	0362300	0363300	0364300	0365300
31	ピンク(蛍光色)		0360310	0361310	0362310	0363310	0364310	0365310
メーカーコード			SDL-25-	SDL-43-	SDL-50-	SDL-75-	SDL-100-	SDL-125-
価格			¥3,100	¥3,100	¥3,100	¥4,000	¥5,100	¥9,100

SAMPLE

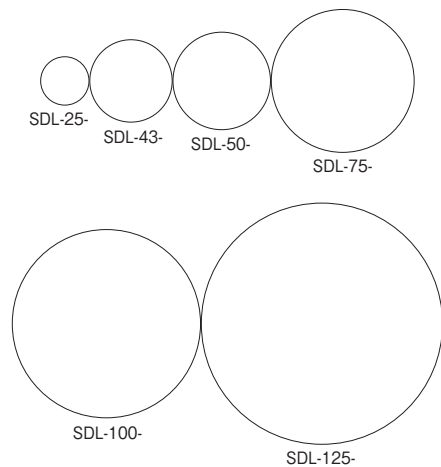

5色/10色セット価格

注文コード	直径	セット	カラーNo.	各色ドット	合計ドット	価格
0360500	6.5mm	5色	1,6,16,18,19	192	960	¥3,700
0360600		5色	27,28,29,30,31	192	960	
0360700		10色	全10色	96	960	
0361500	11mm	5色	1,6,16,18,19	192	960	¥3,700
0361600		5色	27,28,29,30,31	192	960	
0361700		10色	全10色	96	960	
0362500	13mm	5色	1,6,16,18,19	210	1050	¥4,000
0362600		5色	27,28,29,30,31	210	1050	
0362700		10色	全10色	105	1050	
0363500	19mm	5色	1,6,16,18,19	180	900	¥4,300
0363600		5色	27,28,29,30,31	180	900	
0363700		10色	全10色	90	900	
0364500	25mm	5色	1,6,16,18,19	200	1000	¥6,100
0364600		5色	27,28,29,30,31	200	1000	
0364700		10色	全10色	100	1000	
0365500	32mm	5色	1,6,16,18,19	192	960	¥10,500
0365600		5色	27,28,29,30,31	192	960	
0365700		10色	全10色	96	960	

備考：カラーNo.1～19はホワイト、ブルー、アクア、ゴールド、シルバーの5色
 No.27～31はレッド、オレンジ、グリーン、シャトルーズ、ピンクの5色（蛍光色）
 No.1～31は上記全10色
 カラーの組み合わせは上記の3セットに限らせて頂きます。

サテンクロス ラベル



超低温でも剥がれない
冷凍保存サンプルの識別に最適

- シャムロックスペシャルティサテンクロスラベルはドライアイス、液体ガス、ディープフリーザーの中で使用できます
- 酸、アルカリ、オイル、グリス、食塩水、水や洗剤耐性にもすぐれています
- ペン、鉛筆、フェルトマーカー等で書き込みができます
- どのような表面、形状にもしっかりつき、剥がれ落ちることはありません
- 台紙に付いており、ロール (SC-3) の場合には一枚毎にミシン目が入っていますから、必要なだけ簡単に切り取ることもできます



注文コードおよび価格(ラベル1,000枚)

SAMPLE

カラーNo.	カラー	カラー サンプル	16 × 25 mm ¥9,200	16 × 50 mm ¥9,200	25 × 50 mm ¥10,700
1	ホワイト		0376010	0376110	0376210
2	イエロー		0376020	0376120	0376220
3	グリーン		0376030	0376130	0376230
4	レッド		0376040	0376140	0376240
5	オレンジ		0376050	0376150	0376250
6	ブルー		0376060	0376160	0376260
メーカーコード			SC-1-	SC-2-	SC-3-

レッドボーダー ラベル



SAMPLE

注文コード	サイズ(mm)	テープの長さ(m)	価格	メーカーコード
0378700	20 × 25	12.7	¥2,700	SBL-34
0378710	25 × 40	12.7	¥3,200	SBL-10
0378720	38 × 63	12.7	¥3,900	SBL-11
0378730	50 × 76	12.7	¥4,200	SBL-20

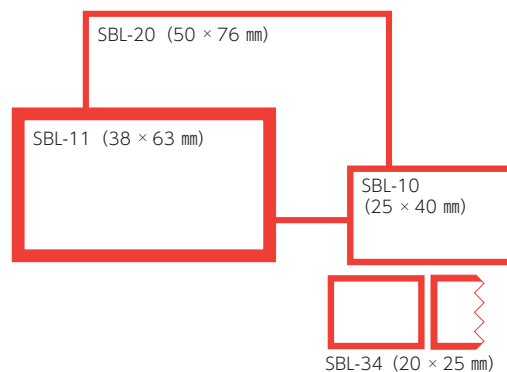

フォトグラフィー ラベル



- スペシャルティーフोटグラフィーラベルはラベル上に書き込みができ、写真の整理を容易にします
- 赤いドット付きと、目盛り付きがあります
- 赤いドット付きラベルは、恒久接着タイプで、スライドの内容が長期に渡り表示できます。また、プロジェクターでの適正な位置の目安になります
- 目盛り付きラベルは写真上に貼ることで、標本等の大きさを知る目安になります。貼り替えができるラベルで、はがした後に糊が残りません

SAMPLE

各1,000枚/ロール

注文コード	サイズ(mm)	仕様	価格	メーカーコード
0378300	9.5 × 45	赤色ドット付き	¥5,700	SRD-34
0378310	9.5 × 76	赤色ドット付き	¥6,800	SRD-3
0378400	9.5 × 45	目盛り付き	¥5,700	SMS-34
0378410	9.5 × 76	目盛り付き	¥6,800	SMS-3

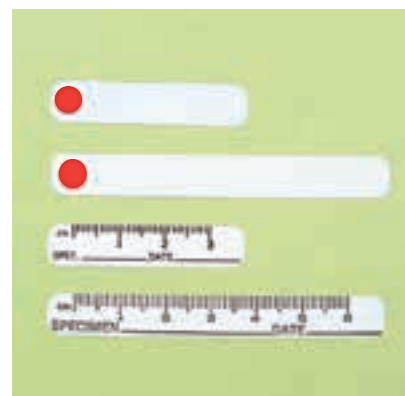

バイオハザード ラベル

- 鮮やかな蛍光色によって見落とすことがありません
- 優れた粘着性により使いやすいラベルです
- 器具、容器、部屋、危険物質、実験動物等でご使用下さい

バイオハザード廃棄物を他の廃棄物と明確に区別できるようバッグや容器にご使用下さい。



SBH-1 75×75mm



SBH-3 195×254mm



SBH-4 25×76mm



SBH-8-L 8×20mm



SBH-8 25×25mm



SBH-5 57×88mm



SBH-W2 210×177mm



SBH-9 76×106mm



SBH-8-D
φ25mm

ディスペンサーボックス



- SBH-8、SBH-8-D、SBH-8-Lは、便利なディスペンサーボックスに入っています

バイオハザード ラベル

SAMPLE

注文コード	サイズ(mm)	枚数	価格	メーカーコード
0378010	75×57	500枚 / ロール	¥8,100	SBH-1
0378030	195×254	10枚	¥4,600	SBH-3
0378040	25×76	500枚 / ロール	¥8,100	SBH-4
0378050	57×88	100枚	¥5,800	SBH-5
0378080	25×25	500枚 / ロール	¥3,700	SBH-8
0378120	φ25	500枚 / ロール	¥3,700	SBH-8-D
0378130	8×20	500枚 / ロール	¥3,700	SBH-8-L
0378090	76×106	100枚	¥7,000	SBH-9
0378110	210×177	100枚	¥12,000	SBH-W2

放射線ラベル

- うすい黄色地に深紅色での印刷が施してあります
- 視覚による警告が必要とされるあらゆる所でご使用下さい

- 必要事項はペン、鉛筆、フェルトマーカーやゴム印等でご記入下さい
- テープタイプですからハサミで切ってお使い下さい

SAMPLE



SRA-1



SRA-2



SRA-3



SRA-4

SRA-5



SRA-6



SRA-10



SRA-11

注文コード	テープ幅(mm)	テープの長さ(m)	価格	メーカーコード
0377010	25	12.7	¥3,000	SRA-1
0377020	25	12.7	¥3,000	SRA-2
0377030	25	12.7	¥3,000	SRA-3
0377040	25	12.7	¥3,000	SRA-4
0377050	38	12.7	¥3,700	SRA-5
0377060	50	12.7	¥4,200	SRA-6
0377100	13	12.7	¥2,000	SRA-10

RI用ドットラベル φ6.5mm

マイクロテストチューブ等の容器ひとつひとつに貼ってRIサンプルの識別にお使い下さい。

SAMPLE

注文コード	サイズ(mm)	価格/1000ドット	メーカーコード
0377110	φ6.5	¥4,400	SRA-11

麻醉薬ラベル



- シャムロックの麻醉薬ラベルは薬品同士の混乱を避けるために、カラーコードされ薬品名が印刷されたラベルです
- 注射筒にしっかりと付き、はがしても糊が残りません
- 薬品名の他に、書き込みのできるスペースがあります
- テープ幅：13mm 長さ：12.7m

価格
¥2,200/一巻

薬品名例：

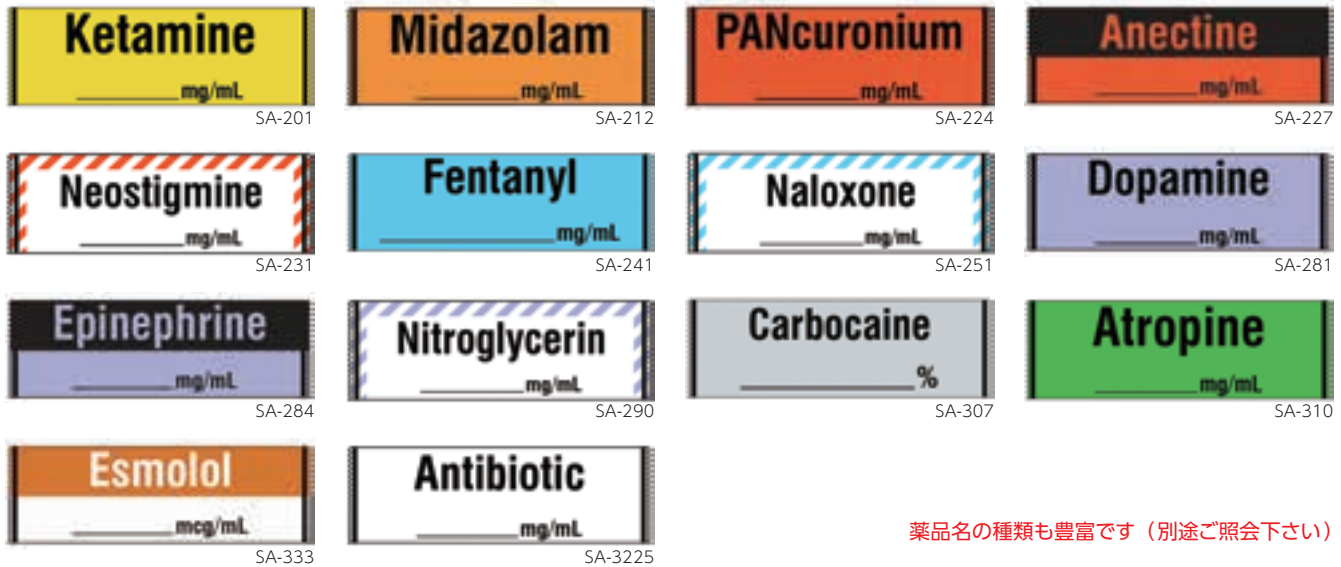

薬品名の種類も豊富です（別途ご照会下さい）

マーキング テープ



- ハサミやピンセットなどをその用途、使用者、使用する部屋などに応じて区別する必要があるときに便利です
- ビニール製のテープでさまざまな形状のものにしっかりとつき、酸、アルカリ、オイルなどがついても剥がれません
- 色は11色あり長さは約5mで金属製の容器に入っています

SAMPLE



注文コード	カラー	入数	価格	メーカーコード
0384000	ブラック	1		SMT-38-26
0384010	レッド	1		SMT-38-4
0384020	ライトブルー	1		SMT-38-6
0384030	イエロー	1		SMT-38-2
0384040	ライトグリーン	1	¥3,600	SMT-38-3
0384050	パープル	1		SMT-38-13
0384060	ホワイト	1		SMT-38-1
0384090	ダークグリーン	1		SMT-38-25
0384100	グレー	1		SMT-38-14

マイクロスコープ スライドラベル



SAMPLE

注文コード	サイズ(mm)	仕様	価格	メーカーコード
0378500	24 × 24	スライドラベル(シート)	¥4,600	SLS-15
0378510	24 × 24	スライドラベル(ロール)	¥4,600	SLR-15
0378600	24 × 12	エンドラベル(シート)	¥2,600	SES-16
0378610	24 × 12	エンドラベル(ロール)	¥2,600	SER-16



デュラシール



耐有機溶媒・耐熱性の点で従来のラボフィルムにご不満の方に朗報!!耐有機溶媒・耐熱性の点で従来のラボフィルムと比較してみてください。

フェノール、クロロフォルム、四塩化炭素、ベンゼン等々……電子レンジでのボイルにも!!



デュラシールを容器の口にあてがい左右に伸ばしてから下に引いて容器にくっつけ、次に前後に伸ばし同じように下に引いて容器にくっつけて下さい。

引きが不十分だと粘着性ができません。



気密性に優れた、タイトなシーリングができます。

耐薬品性…/ ほとんどの溶媒・腐食性の薬品にOK。

耐熱性…/ 電子レンジでもOK。100℃でも使用可能です。

丈夫です…/ 大変良く伸び丈夫です。

密着性…/ 伸ばすと密着性ができます。

密閉性…/ 気密性に優れています。



SAMPLE

注文コード	品名	サイズ	価格	メーカーコード
0760000	デュラシール	5 cm × 152 m	¥11,400	DS2-500
0760010	デュラシール	10 cm × 152 m	¥20,800	DS4-500
0760015	デュラシール	10 cm × 76 m	¥17,400	DS4-250
0760050	テストチューブシール	2.5 cm × 45.6 m	¥6,800	DS1-150
0760140	※デュラシャープ(専用ハサミ)		¥4,200	DSH-100

※デュラシャープはサンプルのご用意がありません

ハイロー テンプ テープ



- シャムロック スペシャルティ ハイロー テンプテープはクローズ地でできておりどのような容器にもしっかりとつき、酸、アルカリ、オイル、グリス等に対しても丈夫です
- 260℃ (498°F) のドライオープンの中でもテープが割れたり剥がれたりすることがありません
- -60℃でもしっかりとつき剥がれることがありません
- 書き込みもでき、またご希望の印刷を施した特注品もあります

SAMPLE

ハイローテンプレート (長さ: 6.35 m)

注文コード	テープ幅(mm)	価格	メーカーコード
0370130	13	¥5,900	SHLT-12
0370200	20	¥7,200	SHLT-34
0370250	25	¥9,700	SHLT-10



プリントされた特注品

超低高温ラベル

バイクタッグ



+ 180℃ ~ -196℃ の範囲で使えるラベル

SAMPLE

注文コード	サイズ(mm)	入数	価格	メーカーコード
0749500	38 × 19	250 ラベル	¥18,000	BAKE-250



2024年4月、改正された労働安全衛生法の義務化スタート

- 1 リスクアセスメントの実施義務対象物質が大幅に増加します。
- 2 リスクアセスメントをもとに、労働者のばく露濃度を基準値以下とすることが義務付けられます。
- 3 化学物質を製造・取り扱う労働者に、適切な保護具を使用させることが求められます。
- 4 化学物質管理者の選任、リスクアセスメント結果等の記録作成・保存等が求められます。

アンセルの耐薬品手袋の全商品は、
JIS T 8116(ASTM F 739)の試験データを保有しております。

JIS T 8116 耐透過性の分類

クラス	平均標準破過点検出時間(分)
6	>480
5	>240
4	>120
3	>60
2	>30
1	>10

x	<10
---	-----

アンセルのガイド

保護性能	(ケミカルガーディアン のレポートには Xクラスと保護性能 が補足されます。)
優れた保護	
優れた保護	
中程度の保護	
中程度の保護	
飛沫に対する保護	
飛沫に対する保護	
推奨されない	

お問い合わせは…

株式会社トーホー
TEL:03-3654-6611
sales@j-toho-kk.co.jp

使用化学薬品の管理の細かさという壁

現場で使われる薬品は多岐にわたり、現場ごとにデータを揃えるのは大変です。

アンセルのケミカルガーディアンが解決できます!

時間と手間がかかる調査を、約5万種類の薬品データを利用し、簡単に選べるチャート表で回答します。

AlphaTec® アルファテック 02-100

Ansell

耐薬品性 インナー手袋



透過速度時間

薬品名	透過速度時間 (分)	透過率 (%)
アセトン	100	0
アクリロニトリル	100	0
酢酸エチル	100	0
メタノール	100	0
トルエン	100	0
塩酸	100	0
苛性ソーダ (無水炭酸ソーダ)	100	0
リン酸	100	0
硫酸	100	0
硝酸	100	0
過酸化水素	100	0
過マンガン酸カリウム	100	0

Ansell社で提供しているバリア性能資料
(GUARDIAN、抜粋、2022年1月28日現在)

デモ、貸出対応

- 耐薬品性に非常に優れた5層構造
- 100%検査済み、すべて個別に空気圧試験が実施されています
- インナー手袋として使用すれば、細かい作業の操作性が向上します
- 合格品質基準: AQL 0.065

材質: リニアポリエチレン (LLDPE) ラミネートフィルム

長さ: 380-410mm

注文コード	サイズ	メーカーコード
0953250	XS	02100060
0953260	S	02100070
0953270	M	02100080
0953280	L	02100090
0953290	XL	02100100

MICROCHEM
Chemical Barrier Technology

キャンペーン対象外

¥2,200 / 双

使い捨て手袋で最も高い耐薬品性

ケミカル レジスタント 93-260

キャンペーン

MICROFLEX®

ニトリル + ネオプレン + ニトリルの3層構造

- 耐薬品性に優れた合成複合素材製、3層設計です
- 繊細な指先の感覚と細かい動きも可能にします
- きわめて柔らかい素材で、人間工学に基づく設計です
- ピンホール試験 AQL 0.65 で、優れたバリア性能を発揮します



耐薬品性
ロングタイプ

ニトリルネオプレン (3層)

パウダーフリー

塩素処理済み

指先エンボス加工

全長: 285 mm

ピンホール試験: AQL 0.65

手のひら部の厚さ: 0.198 mm

指部の厚さ: 0.20 mm

静電気防止

注文コード	サイズ	メーカーコード
0953200	XS	93260060
0953210	S	93260070
0953220	M	93260080
0953230	L	93260090
0953240	XL	93260100



キャンペーン価格

¥4,400 → **¥3,000** / 50枚

ケミカル レジスタント 93-360 クリーンルーム クラス 100対応

MICROFLEX®



- ケミカルレジスタント93-260のクリーンルームバージョンです
- Class 100クリーンルームに対応します
- 開封時の微粒子の混入がないEasy Tearパッケージで包装しており、潜在的な汚染リスクも最小限に抑えます



クラス100

注文コード	サイズ	メーカーコード	入数・包装	価格
93360XS	XS	93360060	・真空ポリ袋に 50 枚入 ・そのままマスターポリ袋で包装 ・マスターポリ袋 10 袋をポリケーススライナーに収納 ・外箱で梱包 ・合計 500 枚入	オープン価格
93360-S	S	93360070		
93360-M	M	93360080		
93360-L	L	93360090		
93360XL	XL	93360100		

Neo Touch ネオ タッチ 25-101

MICROFLEX®

快適なネオプレン グローブ



- ほとんどの酸やアルコールに対して優れた保護性能を発揮します
- 濡れた環境でも滑りにくいグリップ力です
- 着用しやすいポリウレタンのインナーコーティングです

ネオプレン製

パウダーフリー

指先エンボス加工

全長: 240 mm

ピンホール試験: AQL 1.5

手のひら部の厚さ: 0.13 mm

指部の厚さ: 0.16 mm

静電気防止

注文コード	サイズ	メーカーコード
0953150	XS	25101060
0953160	S	25101070
0953170	M	25101080
0953180	L	25101090
0953190	XL	25101100



キャンペーン対象外

¥4,500 / 100枚

TouchNTuff® タッチ エヌ タフ 92-600

キャンペーン

Ansell

化学薬品の飛沫からの保護に

- 化学薬品の飛沫からの保護に、世界をリードする使い捨てグローブです
- 高水準の快適な装着感を同時に実現します
- 耐久性を強化する丈夫な設計です
- 合格品質基準：AQL 1.5

XSサイズ
発売しました

- JIS T 8116 (ASTM F739) 試験データを包括的に保有
- アンセル社の世界的ベストセラー
- ダブル塩素処理でスムーズな脱着
- シリコンフリー

ニトリル
しっかり
+
スムーズ脱着



NEW

TNT[™]
Chemical Splash
Resistance Technology



ニトリル製
パウダーフリー
塩素処理済み
全長：240mm
ピンホール試験：AQL 1.5
手のひら部の厚さ：0.125mm
指部の厚さ：0.14mm

注文コード	サイズ	メーカーコード
0953400	XS	92600060
0953410	S	92600070
0953420	M	92600080
0953430	L	92600090
0953440	XL	92600100

キャンペーン価格

¥3,200 → **¥2,300** / 100枚



Ansell Earthのロゴマークは、環境フットプリントの削減に関して実証・定量化されている製品であることを示しています

クリーンルーム用 滅菌済グローブ

タッチ エヌ タフ 93-700 滅菌済 / クラス100対応

Ansell

特長

- クリーンルームクラス100対応
- ガンマ線滅菌済
- シリコンフリー
- パウダーフリー
- 指先すべり止め
- 300mmロングタイプ
- ピンホール試験AQL 1.5
- 静電気防止



NEW

ニトリル製

- 包装形態
- ・1双でバッグ入
 - ・10双でアウターバッグ
 - ・50双でマスターバッグ
 - ・200双でカートン



クラス100

滅菌済

キャンペーン対象外

¥49,800 / 200双

仕様

- 厚さ：手のひら0.13mm
指先0.16mm
カフ0.08mm
- サイズ：S/M/L/XL

注文コード	サイズ	メーカーコード
0953310	S	93700070
0953320	M	93700080
0953330	L	93700090
0953340	XL	93700100

SUPRENO スプリーノ 93-743

キャンペーン

MICROFLEX

耐久性に優れた高い保護性能

- 高い保護性能を発揮する耐久性に優れたニトリル配合です
- 長時間の装着を想定した頑丈な設計です
- ピンホール試験 AQL0.65 で優れたバリア性能を発揮します
- 静電気防止仕様です
- ポリマーコーティングにより脱着がスムーズです



**ニトリル
高い保護性能**

ニトリル製

パウダーフリー

塩素処理済み

指先エンボス加工

全長：245 mm

ピンホール試験：AQL0.65

手のひら部の厚さ：0.11 mm

指部の厚さ：0.18 mm

静電気防止

注文コード	サイズ	メーカーコード
0950300	XS	93743060
0950310	S	93743070
0950320	M	93743080
0950330	L	93743090
0950340	XL	93743100

キャンペーン価格

¥3,000 → **¥2,000** /100枚



Ansell Earth のロゴマークは、環境フットプリントの削減に関して実証・量化されている製品であることを示しています

Supreno Plus スプリーノ プラス 93-753

キャンペーン

MICROFLEX

耐薬品性にも優れたロングタイプニトリル

- 破れにくく、丈夫で安全なロングタイプのニトリルグローブです
- ピンホール試験 AQL0.65 で、優れたバリア性能を発揮します
- 耐抗がん剤のテストデータをご準備しています



耐抗がん剤データあり

**ニトリル
ロングタイプ**

ニトリル製

パウダーフリー

塩素処理済み

指先エンボス加工

全長：295 mm

ピンホール試験：AQL0.65

手のひら部の厚さ：0.14 mm

指部の厚さ：0.22 mm

静電気防止

注文コード	サイズ	メーカーコード
0952210	S	93753070
0952220	M	93753080
0952230	L	93753090
0952240	XL	93753100

キャンペーン価格

¥3,000 → **¥2,000** /50枚

XCEED エクシード 93-733

キャンペーン

MICROFLEX

手の疲労を軽減する人間工学に基づいたデザインです

ERGOFORM™
Ergonomic Design Technology

- ERGOFORM™ 技術を採用し、作業者の生産性を向上します
- 繊細な作業にも適した薄手の設計です
- 1箱250枚入、保管スペースも取りません
- ピンホール試験 AQL0.65 で優れたバリア性能を発揮します



ニトリル
薄手/素手感覚



ERGOFORM™ の
ご紹介動画

	注文コード	サイズ	メーカーコード
ニトリル製 パウダーフリー 塩素処理済み 指先エンボス加工 全長: 240mm ピンホール試験: AQL0.65 手のひら部の厚さ: 0.07mm 指部の厚さ: 0.11mm	0953000	XS	93733060
	0953010	S	93733070
	0953020	M	93733080
	0953030	L	93733090
	0953040	XL	93733100

250枚入

キャンペーン価格

¥4,700 → **¥3,300** / 250枚
(XLのみ230枚)

MEGA TEXTURE メガ テクスチャー 93-283

Ansell



NEW

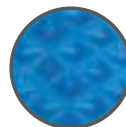

指先から手のひら全体まで、
強力な滑り止め仕様

ニトリル製
パウダーフリー
塩素処理済み
全長: 300mm
ピンホール試験: AQL 1.5
手のひら部の厚さ: 0.20mm
指部の厚さ: 0.24mm
静電気防止

ニトリル
強力滑り止め



- 強力な滑り止め加工「メガテクスチャー」による確実なグリップを特長としています
- 切創に強く、同時に快適なフィット感でお使いいただけます
- 頑丈な0.20mm厚で、破れにくいグローブです
- 合格品質基準: AQL 1.5

注文コード	サイズ	メーカーコード
0953060	S	93283070
0953070	M	93283080
0953080	L	93283090
0953090	XL	93283100

キャンペーン対象外
¥3,700 / 50枚

midnight ミッドナイト MK-296

キャンペーン

MICROFLEX

全体滑り止め加工のニトリルグローブです

- 完全な「ブラック」カラーですので目視時のコントラストに最適です
- 全体滑り止め加工で、優れたグリップ性能を発揮します
- 耐薬品性テストデータも豊富です



ニトリル
全体滑り止め



ニトリル製
パウダーフリー
塩素処理済み
全体エンボス加工
全長: 245mm
ピンホール試験: AQL 1.5
手のひら部の厚さ: 0.12mm
指部の厚さ: 0.15mm
静電気防止

注文コード	サイズ	メーカーコード
0950900	XS	MK-296-XS (93852060)
0950910	S	93852070
0950920	M	MK-296-M (93852080)
0950930	L	MK-296-L (93852090)
0950940	XL	MK-296-XL (93852100)

キャンペーン価格

¥3,200 → **¥2,000** / 100枚

※品番が順次93-852に切り換わります (グローブ自体に変更はありません)

ダイヤモンド グリップ プラス 63-754

キャンペーン

MICROFLEX[®]

- 長時間使用時も優れたフィット感、装着感を実感いただけます
- 全体滑り止めエンボス加工で、高いグリップ力を誇ります

ラテックス製
全体滑り止め加工

ラテックス製
パウダーフリー
塩素処理済み
全体エンボス加工
全長：245 mm
ピンホール試験：AQL 1.5
手のひら部の厚さ：0.13 mm
指部の厚さ：0.16 mm

注文コード	サイズ	メーカーコード
0950100	XS	63754060
0950110	S	63754070
0950120	M	63754080
0950130	L	63754090
0950140	XL	63754100

キャンペーン価格
¥1,500 / 100枚
¥2,300 →



Ansell Earth のロゴマークは、環境フットプリントの削減に関して実証・定量化されている製品であることを示しています

アキュテック AccuTech 91-225 クリーンルーム Class 100 / Grade A 対応

Ansell

滅菌済みのラテックスグローブです

Class 100 / Grade A クリーンルームに対応しています

ラテックス製
塩素処理済
パウダーフリー
ガンマ線滅菌済 (25kGy)
指先エンボス加工
全長：300 mm
ピンホール試験：AQL 0.65
手のひら部厚さ：0.23 mm
指部の厚さ：0.23 mm



NEW

包装形態

- ・1双でポリ袋入
- ・10双でポリバッグ入
- ・50双でバッグ入り
- ・200双でマスターバッグ
- ・マスターバッグを外箱で梱包

ラテックス製
ガンマ線滅菌
クラス100クリーンルーム

注文コード	サイズ	メーカーコード
9122560	6.0	91225060
9122565	6.5	91225065
9122570	7.0	91225070
9122575	7.5	91225075
9122580	8.0	91225080
9122585	8.5	91225085
9122590	9.0	91225090

キャンペーン対象外

¥39,000 / 200双



静電気防止グローブ 94-242

Ansell

- Ansell初の使い捨て静電気防止グローブです。静電気放電のリスクを低減します。
- グローブポリマーを通して放電する素材を練りこんだ独自のニトリル製法で、 $10^8\Omega$ 以下の低垂直抵抗を実現しています。
- TNT™飛沫防護技術を採用し、様々な化学物質の飛沫から防護します。
- タッチスクリーン対応：静電容量方式、抵抗膜方式のタッチスクリーンを使用できます。

TNT™
Chemical Splash
Resistance Technology

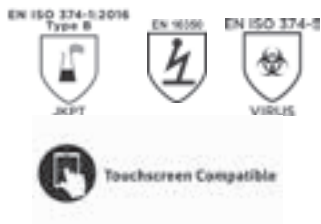

ニトリル製、パウダーフリー
指先エンボス加工
全長：245mm
ピンホール試験：AQL 1.5
手のひら部厚さ：0.12mm
指部の厚さ：0.16mm

注文コード	サイズ	メーカーコード
94242-S	S	94242070
94242-M	M	94242080
94242-L	L	24242090

キャンペーン対象外
¥4,500 / 100枚

ワイヤー グローブ ボックスホルダー

Heathrow Scientific

- エポキシ樹脂でコートされたワイヤー製のラックでグローブのボックスを入れておきます
- 1箱用と3箱用があり、ネジで壁に取りつけられます

注文コード	品名	サイズ(mm)	価格	メーカーコード
0668810	グローブ 1箱用	102 × 140 × 208	¥6,300	HS23457
0668830	グローブ 3箱用	250 × 96 × 432	¥21,500	HS23458



ディスポドレープ

キャンペーン

DISPECH®

RI、バイオハザード物質を散らさないために経済的なディスポドレープは実験台や解剖台をコンタミから護ります

- ポリエチレンでラミネートされたティッシュです
- 実験台や動物解剖の台に敷けばコンタミが防げます
- RIサンプルを扱う場合にもお使い下さい
- 50cm幅で長さは50mです（1ロール）
- 切り易いように38cmごとにミシン目が入っています

20%
OFF



注文コード	品名	幅	長さ	入数	価格	キャンペーン価格
0980000	ディスポドレープ	50 cm	50 m	6 ロール	¥14,700	→ ¥11,700

濃縮液体洗剤 (研究・産業用)



- 特徴**
- 経済的な濃縮液で、洗浄後のクリーナーのすすぎが楽です
 - 水によく混ざります
 - 経口毒性はありません
- 実験器具、金属部品、コンピューターチップ、加工処理設備、メンブレンフィルター、製薬におけるタンク、体内に埋め込む装置などさまざまな種類の硬い表面についた汚れを取り除きます

50~100倍希釈

特徴と比較表

	マイクロ 90	マイクロ グリーン クリーン	サーフェス クレンズ / 930	LF2100ローフォーム クリーナー	マイクロ A07	ザイミット
生物分解性	無し	有り	無し	無し	有り	無し
キレート	Na4 EDTA	Na3 MGDA	無し	Na4 EDTA	クエン酸	無し
リン酸塩	無し					
腐食性	無し					
外観(色)	無~微黄			濃黄~薄茶	無~微黄	
pH原液	9.7	9.8	6.5	9.7	3.0	7.5
Draves						
0.5% (秒)	14.3	13.8	即時	16.0	-	-
1% (秒)	7.5	5.7		5.6	24.0	-
2% (秒)	3.5	3.5		4.0	8.0	-
保管温度	2~43℃ 直射日光には当てない					2~25℃ 直射日光には当てない
有効期限	製造の日から5年					製造の日から2年

ベストセラー

マイクロ - 90

キャンペーン SAMPLE



特徴

- 強力、多目的クリーナーで産業用から厳しい条件のクリーニングにお使いになれます
- キレート剤、イオン性、非イオン性成分のユニークな処方が多様なクリーニング作用をもたらす汚れを浮上、分解、乳化、封鎖、懸濁します

標的となる汚れ

実験用具、セラミック、ステンレス、詰まったメンブレンなどについたオイル、グリス、ワックス、タール、フラックス、微粒子、硬水によるしみ、生物学的残渣など

洗浄の方法

浸漬、手洗い、超音波、マイルドな攪拌など

使用最高温度

66℃

注文コード 0850010
メーカーコード M-9050-12
¥2,700/1ℓ

↓
キャンペーン価格
¥2,160



ダブル酵素入り

ザイミット

SAMPLE



特徴

- 中性でプロテアーゼ、アミラーゼ酵素と洗浄剤の相乗効果でたんぱく質やデンプンをベースにした汚れを取り除きます
- ザイミットは泡立ちが少なく診断機器、外科手術機器、内視鏡およびその他の医療機器、実験機器、病院・デイケア施設の備品などに使えます

標的となる汚れ

金属、セラミック、プラスチック、医療機、装置また食品加工機および他の表面についたゼラチンをベースにした接着剤、食物、草、血液、脂肪、汗、粘液、組織、排泄物、皮膚、ポリサッカライドのようなまた血液、脂肪、組織などの生物学的物質

洗浄の方法

手洗い、超音波、機械洗浄、圧力洗浄など

注文コード 0850000
メーカーコード Z-9701-12
¥3,800/1ℓ



生物分解性クリーナー

マイクログリーン クリーン

キャンペーン SAMPLE



特徴

- すずぎが簡単で幅広い用途の生分解性の水溶性クリーナー
- CDC、ODC、リン酸、ケイ酸、ホウ酸、ハロゲン化合物やフェノールを含みません
- 機器類、実験器具、フィルターメンブレンの洗浄などに

標的となる汚れ

オイル、グリス、生物学的残渣など

洗浄の方法

浸漬、手洗い、超音波、マイルドな攪拌など

使用最高温度

66℃

注文コード 0850020
メーカーコード M-1050-12
¥2,600/1ℓ



キャンペーン価格
¥2,080



中性クリーナー

サーフェス - クレンズ / 930

キャンペーン SAMPLE



特徴

- 穏やかな非イオン洗剤で、腐食性しやすいものを洗浄した時にその強力な洗浄力がみられます
- pHは中性で、強酸性あるいは強アルカリ性洗剤を使用した時にできる表面の損傷や変色を防ぎます
- 非イオン界面活性剤の混合液によりアルミニウム、亜鉛、電子部品やその他のデリケートな金属にも安心してお使いになれます
- 硬水でも軟水でも、また常温でもよく汚れが落ちます

標的となる汚れ

接着剤、オイル、グリス、インクなどが含まれます

洗浄の方法

浸漬、手洗い、超音波、マイルドな攪拌など

注文コード 0850030
メーカーコード S-2001-12
¥3,400/1ℓ



キャンペーン価格
¥2,720



機械洗浄用

LF2100 ローフォーム クリーナー

キャンペーン SAMPLE



特徴

- 多くの異なった表面から広い範囲の汚れを取り除くために処方されたキレート剤と非イオン性及び両性成分の混合物
- 実験用具、装置、油回収装置がついたタンクなどに最適です
- 常温でも暖めてでもお使いになれます

標的となる汚れ

オイル、グリス、ワックス、タール、フラックス、生物学的残渣など

洗浄の方法

手洗い、超音波、機械洗浄、圧力洗浄など

使用最高温度

38℃

注文コード 0850040
メーカーコード L-2101-12
¥3,600/1ℓ



キャンペーン価格
¥2,880



生物分解性・酸性クリーナー

マイクロ A07

キャンペーン SAMPLE



特徴

キレートクエン酸と陰イオン界面活性剤との強力なブレンドで、フィルターメンブレン、金属部品、リアクター、実験器具や産業装置から無機物を取り除くためのクリーナー

標的となる汚れ

乳石、硬水によるカルシウムやマグネシウムなどによる斑点、錆、鉍物の沈殿その他の無機物の汚れ

洗浄の方法

浸漬、手洗い、超音波、マイルドな攪拌など

使用最高温度

66℃

注文コード 0850050
メーカーコード M-0801-12
¥2,900/1ℓ



キャンペーン価格
¥2,320



ラボ 乾燥ラック



- 大小2種類のペグは、自由に配置することができます
- ドライイングバスケットにはスターラーバーなどの小物を置くことができるほか、ピペットを置くための溝がついています
- ペグの角度は大きなもの、重いものも安全に設置できるように最適化しています
- SureGripHook（特許申請中）により、ガラスをしっかりと保持します
- 自立させることも、壁にかけられることも可能です
- 耐荷重：34.9kg



NEW



SureGripHook

この形状により、ガラス容器をしっかりと保持します



ドライイングバスケット

スターラーバーなどの小物を置くことができるほか、ピペットを置くための溝がついています

セットに含まれるもの

- ペグ72本（スモール36本=グリーン、ラージ36本=ブルー）
- ドライイングバスケット2個
- ドレインチューブ（排水用）
- 壁掛け用治具セット

注文コード	品名	価格	メーカーコード
0668910	ラボ乾燥ラック	¥75,000	120791

ジャストマン ブラシ



フラスコ用

- カーブしたハンドルによりフラスコの形状にピッタリフィットし洗い残しがありません
- ブラシは弾力性のあるプラスチックのハンドルについており培養フラスコ、平底・丸底フラスコ、梨型等の洗浄に適しています

フラスコ・ボトル用

- 溝のついた大きなハンドルにより握りやすくできています
- 弾力性のあるプラスチックによりフラスコやボトルの中が残さずきれいに洗えます
- オートクレーブ可

弾力性があり
しなるネックが
特長です



写真番号	注文コード	主な用途	ブラシの径	ブラシの長さ	全長	入数	価格	メーカーコード
①	0840000	250ml フラスコ用	3.5 cm	8.9 cm	30 cm	1 本	¥490	1790-1N
②	0840100	500ml フラスコ用	3.8 cm	10 cm	35 cm	1 本	¥530	1790-2N
③	0840200	1000ml フラスコ用	4.4 cm	12.5 cm	43 cm	1 本	¥590	1790-3N
④	0840300	フラスコ・ボトル用	3.8 cm	10 cm	40 cm	1 本	¥820	1780WN

チューブプレート

チューブラック

チップ分注

ラベルシールテープ

グローブ・洗浄・廃液

ピックアップ製品

ガラス製品 ケッククリップ

機器類

試薬・DNA

セーフティ エコ ファネル

- 廃液をこぼすことなく安全に流し込み、カバーについたガスケットとラッチで完全に封じ込めます
- お客様でお使いの廃液タンクに取り付けられるよう加工の上、キャップにセットしてお届けします
- 各サイズ2色ありますので、廃液の種類によって分別するのに便利です

商品のコンセプトは P4

安全 に廃液をタンクに流しこみ、ガスケットとラッチで蒸気を**密閉**します

お客様が今お使いのタンクに加工して取り付けます (口の内径が 5cm 以上の場合)

キャップ加工費込の価格

注文コード	品名	カラー	価格
0806800	101mm セーフティ エコファネル	レッド	¥48,500
0806801	101mm セーフティ エコファネル	イエロー	¥48,500
0809600	203mm セーフティ エコファネル	レッド	¥53,600
0809601	203mm セーフティ エコファネル	イエロー	¥53,600

キャップ加工費なし (エコファネル単体)

注文コード	品名	カラー	価格
0806000	101mm セーフティエコファネル	レッド	¥40,500
0806001	101mm セーフティエコファネル	イエロー	¥40,500
0808000	203mm セーフティエコファネル	レッド	¥51,200
0808001	203mm セーフティエコファネル	イエロー	¥51,200



※写真のタンクは商品には含まれません



1. リッドのガスケットにより廃液の蒸気を密閉します



2. 取り外し可能なネットで固形物やスターラーバーをキャッチします



3. リッドにはラッチがついており、確実に密閉することができます



4. 細いチューブまで廃液の水面が届くと空気の抜け穴がふさがれ、オーバーフローを防ぐことができます

キャップ加工までの流れ

1. ご使用予定のタンクの口の内径が **5cm以上** であることをご確認ください。

2. ご注文時はタンクの **キャップのみ** 弊社にお送りください。

3. キャップを加工し、セーフティエコファネルを取り付けて、すぐにタンクに設置できる状態でお送りいたします。

リッドのカラーで廃液の分類も可能に (詳しくはお問い合わせください)

BLUE: CORROSIVE/AQUEOUS	RED: FLAMMABLE	YELLOW: REACTIVE	GREEN: OXIDIZING
----------------------------	-------------------	---------------------	---------------------



チューブプレート
チューブラック
チップ分注
ラベルシールテープ
グローブ・洗浄廃液
ピックアップ製品
ガラス製品ケッククリップ
機器類
試薬・DNA

水位警報器 TELLI (テリー)

CPLabSafety

廃液があふれるのを未然に防ぎます



*This waste container is full.
Please empty it.
Press the reset button on
this device to restart the
liquid level monitor.*

【特長】

- 容器の液面がTELLIの取付位置まで上がると、音声によりお知らせします
- 直径2インチ（約5cm）のコンパクトサイズです
- USBからの継続的な電源供給により、バッテリー切れの心配がありません
- 安全、経済的で、使い方も非常に簡単です
- 容器の材質は、プラスチックでもガラスでも構いません（金属の容器にはお使いになれません）

仕様

電源：USBケーブル（長さ約2.5m）…USBコンセント付き
取付バンド：容器の外周37.5～138cm、最大容器径44cm、最小容器径12cm
センサー：音波による
デザイン：ボタン1か所、ON-OFFスイッチ、電源用USBポート

警報音と声でお知らせします

注文コード：0814900

メーカーコード：CP-TELLI-01

価格：¥49,500

バッグホルダー & バッグ

Hoathrow Scientific

- スタンドはエポキシ樹脂でコーティングされたスチール製で、オートクレーブ可（91×129×213mm）
- バッグは厚さ0.038mmのポリプロピレン製でオートクレーブにかけるとインディケーターパッチの色が濃くなります
- バッグのサイズは203×304mmで121℃まで

注文コード	品名	価格	メーカーコード
0674900	バッグホルダー	¥6,100	HS10044H
0674951	バッグ500枚	¥22,200	HS10320



License To Kill

殺しのライセンス LTK-008

- 標的はDNA、RNA、DNase、RNase、バクテリア、ファージ等々
- 実験台表面・器具・ピペットシャフトの殺菌に
- スプレーボトル、チェックペーパーつき

注文コード 0930600
メーカーコード LTK-008
500ml ¥27,600



あったら便利なお役立ちグッズ

③ペトリディッシュとその周辺

コロニーの分離に

クローニング シリンダー



- コロニー同士が混じらないように分離させるガラスシリンダーです
- 化学的に不活性なポロシリケートガラス製です
- 両端が研磨されています
- サイズは4種類あります

注文コード	外径(mm)	内径(mm)	高さ(mm)	価格	メーカーコード
0516000	6	4	8	¥16,100	1980004
0516010	8	6	8	¥35,800	1980003
0516020	10	8	8	¥42,100	1980005
0516030	10	8	10	¥39,700	1740174

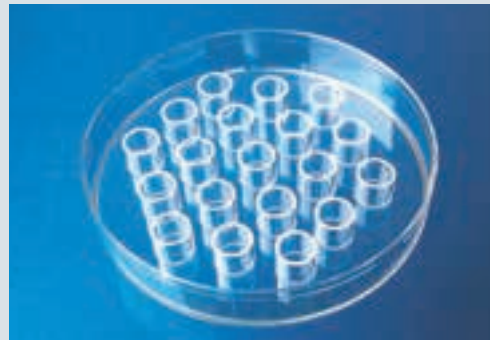

ペトリシール



シーリングテープ -40℃~70℃

- シャーレ、マイクロプレート用のシーリングテープです
- 耐水性があり、ほとんどの溶媒やアルカリに耐えます
- 使用温度範囲：-40℃~70℃（連続でなければ100℃まで）

注文コード	カラー	テープ幅	長さ	価格	メーカーコード
0761800	クリアー				PSEAL-108C
0761810	ホワイト				PSEAL-108W
0761820	レッド	12.7 mm	32.4 m	¥9,800	PSEAL-108R
0761830	イエロー				PSEAL-108Y
0761840	ブルー				PSEAL-108B



ブリーズイージー ペトリディッシュ用 (ガス透過性)



ガス透過性、使いやすいストリップタイプ 100枚入

通気性

- 通気性がありますので酸素やCO₂のガス交換が可能です
- 細胞の培養や保存の際に、微生物やウイルスのコンタミを防ぎます
- 使いやすいようカットされており、台紙がついています
- 十分伸びますのでφ100mmのペトリディッシュまでカバーします

注文コード	価格	メーカーコード
0765085	¥22,200	BEMP-1000

SAMPLE

サイズ：283mm×16mm
温度範囲：-80℃~100℃



ペトリ ディッシュ ディスペンサー



写真A

- アクリル製ホルダーで、実験台の上に置か、壁に取りつけて使います

写真B

- エポキシ樹脂でコートされたスチール製でオートクレーブ可
- 少量のインキュベーションに最適です

注文コード	写真	材質	枚数	サイズ(mm)	価格	メーカーコード
0668400	A	アクリル	30	203 × 101 × 228	¥21,500	HS23452
0668500	B	スチール	6	85 × 90 × 110	¥4,200	HS23455



ペトリ ステッカー



- ペトリディッシュの底に貼りつけるステッカーです
- 4℃～42℃の範囲でははがれません
- ステッカーは直径76.2mm

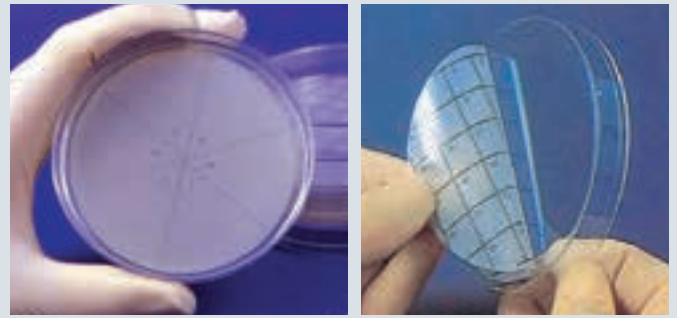

No	注文コード	分画	入数	価格	メーカーコード
①	0765150	正方形 32分画	36枚	¥6,500	PSTK-1000
②	0765120	正方形 50分画			PSTK-1050
③	0765130	正方形 70分画			PSTK-1070
④	0765140	正方形 100分画			PSTK-1100
⑤	0765160	60°、6分画			PSTK-2000
⑥	0765170	45°、8分画			PSTK-2010
⑦	0765180	30°、12分画			PSTK-2020
⑧	0765190	22.5°、16分画			PSTK-2030

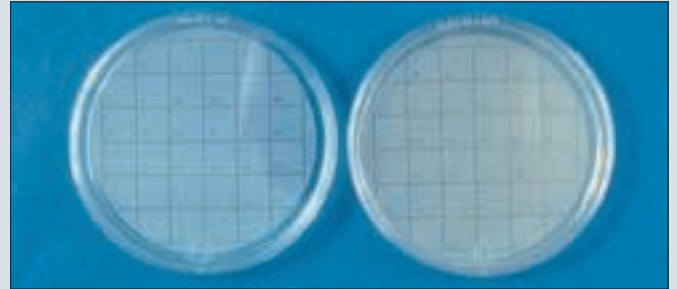

寒天培地を入れる前

寒天培地を入れた後

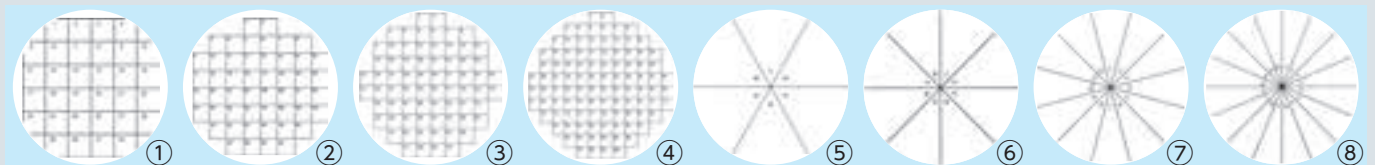

非常にスムーズな回転です

ペトリターン



Mタイプ（手動式）

- ターンテーブルにペトリディッシュを乗せ、手で回して使います
- 両面使い、片面にはφ100mm、反対の面にはφ150mmまでのペトリディッシュが乗ります

Eタイプ（電動式）

- 連続回転またはフットスイッチ（別売り：¥24,400）による間欠回転ができます
- φ100mmのペトリディッシュ用で、回転スピードは10～80rpmです

注文コード	品名	サイズ(mm)/仕様	価格	メーカーコード
0936000	ペトリターンM	φ150×45	¥71,800	3.361.102
0936050	ペトリターンE	150×55×220	¥166,000	3.361.202



Eタイプ



Mタイプ(両面仕様)

ディスポ スプレッター

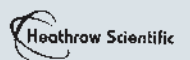

- 表面が滑らかで培地を傷つけません
- ABS樹脂製で滅菌済みです
- デルタ型（ガンマ線滅菌）：172×37×14mm
- L字型（EOG滅菌）：146×38mm/4mmφ



デルタ型



L字型

注文コード	品名	包装	入数	価格	メーカーコード
0672050	デルタ型ディスポスプレッター	個別	500	¥24,900	HS8151
0672000	L字型ディスポスプレッター	10本	500	¥22,600	HS8171B

ウォームアップなしですぐに使える白金耳滅菌器

shuett solaris シュット ソラリス

shuett biotec

炎なし 待機時間なし 操作いらず



- 電源につなぐだけですぐに使えます 900～1300℃
- スイッチではなく赤外線センサーで始動しますから片手で使えます
- 5秒または7秒のタイマーがついています
- 滅菌チェンバーは石英ガラス製で、外してクリーニングができます
- 4段階に角度が変えられます
- 丈夫な構造で、機械的な摩耗箇所はありません
- 使用中の発熱量は少なく、発熱は滅菌時間によります
- 使用していない時には電力は消費されません
- クリーンベンチ内で威力を発揮します
発熱量が少ないので空気の流れを阻害しません
煤が出ないのでHEPAフィルターに影響しません
- 嫌気環境や屋外でも使用できます

仕様

サイズ (W×D×H) : 152×210×195 mm
 重量 : 約2.5 kg
 温度 : 900～1300℃
 電源 : 100～120VAC、50～60Hz、
 500W (短時間)
 防水・防塵 : IP20

1台限定
キャンペーン
¥185,000

以降は通常価格にて
販売させていただきます。

注文コード	品名	価格	メーカーコード
0936350	shuett solaris シュットソラリス 白金耳滅菌器	¥287,000	3899582

イノキュレーション ループ・ループホルダー・ループホルダーラック

shuett biotec

ループ

- 材質はステンレスとプラチナイリジウム
- ループの径は1、2、3、5mmの4種類



注文コード	ループ径	材質	価格	メーカーコード
0936201	1mm	ステンレス	¥17,400 / 10本	3.686.112
0936202	2mm			3.686.122
0936203	3mm			3.686.132
0936205	5mm			3.686.152
0936251	1mm	プラチナ イリジウム	¥18,100 / 1本	3.686.212
0936252	2mm			3.686.222
0936253	3mm			3.686.232
0936255	5mm			3.686.252

ループホルダー

- ホルダーの長さは160mmと240mm

注文コード	長さ	価格	メーカーコード
0936300	160mm	¥6,300	3.686.362
0936301	240mm	¥7,000	3.686.442



ラック

- ラックはPV製で6本立て

注文コード	形状	サイズ	価格	メーカーコード
0936320	丸型	φ80×50mm	¥22,100	3.687.082
0936321	角型	180×50×50mm	¥25,600	3.687.182



イノキュレーティング ループ/ニードル ディスポーザブル

Simport

- 滅菌済みのプラスチック白金耳でディスポーザブルです
- 使い捨てですから白金耳の不十分な滅菌によるクロスコンタミが防げます
- 一袋25本入りで、袋は一度開けても再び閉じられるファスナー付きですから残ったループの滅菌状態が長く保てます

注文コード	品名	カラー	バック	入数	価格	メーカーコード
0610010	ループ 1μl	ブルー				L200-1
0610020	ループ 10μl	イエロー	25本	1,000	¥15,500	L200-2
0610030	ニードル	ホワイト				L200-3



ヒストカセット

Simport

M490シリーズ

- カセットとカバーが一体成型されており、カバーを折って切り離してから使用します
- 書き込みエリアの角度は **30°** です

入数：500個

レギュラー スタイル(M490)



ホワイト：0613520
グリーン：0613540
ブルー：0613560
タン：0613580
ライラック：0613600
アクア：0613620

ピンク：0613530
イエロー：0613550
ピーチ：0613570
グレー：0613590
オレンジ：0613610

¥15,900

バイオブシー スタイル(M491)



ホワイト：0614020
グリーン：0614040
ブルー：0614060
タン：0614080
ライラック：0614100
アクア：0614120

ピンク：0614030
イエロー：0614050
ピーチ：0614070
グレー：0614090
オレンジ：0614110

¥15,900

M485シリーズ **在庫限り**

- カセットとカバーが別々に梱包されています
- 書き込みエリアの角度は **45°** です

入数：カセット本体500個×2箱 カバー1,000個×1箱

レギュラー スタイル (M485)



ホワイト：販売終了
グリーン：0613254
ブルー：0613256
タン：0613258
ライラック：0613260
アクア：0613262

ピンク：0613253
イエロー：販売終了
ピーチ：販売終了
グレー：0613259
オレンジ：0613261

¥25,300 → **¥12,800** (@ 12.8)

バイオブシー スタイル(M486)



ホワイト：0613302
グリーン：0613304
ブルー：0613306
タン：0613308
ライラック：0613310
アクア：0613312

ピンク：0613303
イエロー：0613305
ピーチ：0613307
グレー：0613309
オレンジ：0613311

¥25,300 → **¥12,800** (@ 12.8)

M492シリーズ **在庫限り**

- カバーがあらかじめカセットと一体になっていますので、そのまますぐにお使いになれます
- 書き込みエリアの角度は **45°** です

入数：500個

レギュラー スタイル(M492)



ホワイト：販売終了
グリーン：0614154
ブルー：0614156
タン：0614158
ライラック：0614160
アクア：0614162

ピンク：0614153
イエロー：0614155
ピーチ：販売終了
グレー：0614159
オレンジ：0614161

¥16,300 → **¥6,400** (@ 12.8)

バイオブシー スタイル(M493)



ホワイト：0614182
グリーン：0614184
ブルー：0614186
タン：0614188
ライラック：0614190
アクア：0614192

ピンク：0614183
イエロー：0614185
ピーチ：0614187
グレー：0614189
オレンジ：0614191

¥16,300 → **¥6,400** (@ 12.8)

パラ ガード

在庫限り

TBS
A Division of General Foods Freshness

- パラフィンの付着を防ぎます
ラボ、機器をきれいに保ちます。パラガードはパラフィンにさらされる表面に保護コーティングを施し、パラフィンが蓄積されるのを防ぎます
同時に付着しているパラフィンをきれいにします
- キシレンを使用せず、毒性もありません
環境にやさしく、キシレンやトルエンなど有害な化学薬品を使用していません
スプレーして、パラフィンをふき取るだけです
- 金属、木製、プラスチックの表面にお使いいただけます
パラガードはラボのほとんどの表面に安全に使用でき、材質にも害を与えません
毎日の清掃が楽になります

注文コード	品名	価格	特別価格	メーカーコード
0911900	パラガード 4 オンス ポンプボトル	¥5,200	¥4,300	PG
0911910	パラガード 16 オンス スプレーボトル	¥11,900	¥9,900	PG-16



チューブプレート

チューブラック

チップ分注

ラベルシールテープ

グローブ・洗浄・廃液

ピックアップ製品

ガラス製品 ケッククリップ

機器類

試薬・DNA

BMP サイトロジー ファネル

BIOMEDICAL
POLYMERS, INC.

シャンドンサイトスピン® 遠心機用

BMP サイトロジーファネルはサーモ シャンドン サイトファネル® と同等の製品でシャンドンサイトスピン® 遠心機にお使いになれます。BMP サイトロジーファネルはスライドガラスの上に薄い細胞層を作るのに使用されます。フィルターが余分な水分を吸収します

シングルサイトロジー ファネル (フィルター付き)

- サンプル量は0.4 ml以下
- 6mmの範囲に均一な細胞の層ができます
- ホワイトフィルターが付いており、使い捨てです
- ファネル用のキャップがついています

注文コード	仕様	入数	価格	メーカーコード
0870000	シングルファネル(ホワイトフィルター)	50個	¥26,200	BMP-CYTO-S50
0870010	シングルファネル バルクパック	500個	¥206,000	BMP-CYTO-S500
0870020	シングルファネル(ブラウンフィルター)	50個	¥24,900	BMP-CYTO-S50BP

ブラウンフィルターは液体をゆっくりと吸収しますので、微量のサンプルに最適です

ダブルサイトロジー ファネル (ホワイトフィルター付き)

- サンプル量はファネル当たり0.25 ml以下
- ホワイトフィルターが付いており、使い捨てです
- 6mmの細胞の層ができます
- ファネル用のキャップがついています

注文コード	仕様	入数	価格	メーカーコード
0870050	ダブルファネル(ホワイトフィルター)	25個	¥21,700	BMP-CYTO-DB25
0870060	ダブルファネル バルクパック	500個	¥397,000	BMP-CYTO-DB500

ファネルクリップ (シャンドンローター用)

注文コード	仕様	入数	価格	メーカーコード
0870080	ファネルクリップ	6個	¥57,200	BMP-FUNNEL-CLIP

サイトスピン® およびサイトファネル® はサーモ エレクトロン コーポレーションの登録商標です

サンプルからできるエアロゾルを封印します

ティッシュ グライNDER

BIOMEDICAL
POLYMERS, INC.

- 密閉された容器の中でグランドしますので、サンプルに触れる危険がありません
- ティッシュグライNDERのペッセルはギザギザに成型されています
ウルトラティッシュグライNDERのペッセルはガラス状のシリカできており、より破碎しにくいサンプルに最適です
- ガンマ線滅菌済



注文コード	品名	使用チューブ	入数	価格	メーカーコード
0870100		15mlコニカル			BMP-TG-700
0870110	ティッシュグライNDER	35ml自立型	10個	¥35,400	BMP-TG-702
0870120		50mlコニカル			BMP-TG-704
0870150		15mlコニカル			BMP-TG-706
0870160	ウルトラティッシュグライNDER	50mlコニカル	10個	¥38,400	BMP-TG-708



ウルトラ スタンダード

ウォッシュ アンド ドライ



①スライドガラスラック

- スライド12枚を収納
- 200mlトールビーカーにフィット
- スターラーバーもまわせます

②カバーガラスラック

- カバーガラス10枚を収納
- 18/22/25mmなど様々なサイズに対応
- 100mlビーカーにフィット
- スターラーバーもまわせます

AUTOCLAVE

注文コード	品名	入数	価格	メーカーコード
0770855	スライドガラス ラック	1	¥11,200	WSDR-2000
0770850	カバーガラス ラック	1	¥8,400	WSDR-1000

スライドグリッド



- 20mm×20mm（1mm間隔）の方眼紙が2つ並んだステッカーでスライドガラスに貼り付けて使えます
- 細胞の計数や測定、微少なサンプルのサイズや長さの判断に使えます
- 乾燥したサンプル、カバーガラスを使えばバッファー中の細胞のように浮遊しているサンプルにも使えます
- ポリエステル製でアクリル系の接着剤が使用されています
- オートクレーブは不可

注文コード	サイズ	入数	価格	メーカーコード
0770800	20 × 20mm	40 枚	¥10,000	GRID-1000



スライドウェル



- ウェルが2つ並んだステッカーでスライドガラスに貼り付けて使えます
- ウェルの径は10mm、厚みは0.25mmと0.50mmの2種類で、スライドガラスにピッタリ貼り付けられます
- 培養された組織、イースト菌、バクテリアやその他の微生物の観察や計数ができます
- スライドグリッドを併用すれば計数やサイズの測定がよりしやすくなります
- ポリエステル製でアクリル系の接着剤が使用されています
- オートクレーブは不可

注文コード	ウェルの深さ	入数	価格	メーカーコード
0770700	0.25mm	25 枚	¥16,400	MIWE-1000
0770710	0.5mm	25 枚	¥19,300	MIWE-2000



スライドメイラー（5枚用）

在庫限り



- スライドの発送、保存、染色に最適です
- 5枚用で、スライドをセパレートし、取り出しも楽です
- 75×25mmスライドガラス用

注文コード	カラー	価格	メーカーコード
0665200	横開き	¥3,400 / 25 個	HS15982
0665210	縦開き		HS15986

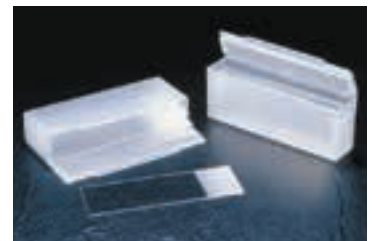

耐薬品性

PTFEの耐薬品性は使用温度のほぼ全域でその特徴を発揮します。化学反応は液体アンモニアのナトリウム原子の自由電子や高温高圧のもとでのフッ素化合物などと極めて限られています。ハロゲンはPTFEに浸透しますがはっきりとは反応しません。

温度に対する安定性

PTFEの温度に対する安定性には優れたものがあります。-200~280℃まで使用可能な上、液体ヘリウムの中でもおろくなることがありません。温度による崩壊は400℃までは起きません。PTFEは融解して液状になることはありません。

ピンセット

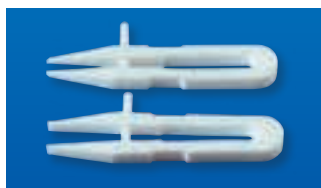

注文コード	先端の形状	長さ(mm)	価格(1個)	メーカーコード
2008971	シャープ	100	¥2,200	027.101
2008972	シャープ	150	¥2,600	027.151
2008973	シャープ	200	¥3,600	027.201
2008974	平ら	100	¥2,200	027.100
2008975	平ら	150	¥2,600	027.150
2008976	平ら	200	¥3,600	027.200

ピンセット



注文コード	先端の形状	長さ(mm)	価格(1個)	メーカーコード
2008991	シャープ	100	¥1,000	027.0101
2008992	シャープ	150	¥1,200	027.0151
2008993	シャープ	200	¥1,600	027.0201
2008994	平ら	100	¥800	027.0100
2008995	平ら	150	¥1,000	027.0150
2008996	平ら	200	¥1,400	027.0200

蒸発皿

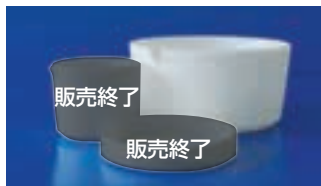

内面がなめらかな仕上がりで化学的に不活性、280℃までの温度でご使用ください

深型(注ぎ口つき)

注文コード	容量(mL)	高さ(mm)	外径(mm)	価格(1個)	メーカーコード
2008282	50	40	50	¥1,600	006.050
2008284	150	43	78	¥2,400	006.150
2008286	250	50	97	¥3,000	006.250

遠沈管

内面はなめらかな仕上がりで化学的に不活性、280℃までの温度でご使用ください
キャップつきとキャップなしがあります



丸底、キャップつき

注文コード	容量(mL)	長さ(mm)	外径(mm)	肉厚(mm)	価格(1個)	メーカーコード
2008341	8	100	12	1.0	¥1,600	012.1108
2008342	17	100	18	1.5	¥2,000	012.1118
2008343	50	140	25	2.0	¥3,300	012.1150

コニカル、キャップつき

注文コード	容量(mL)	長さ(mm)	外径(mm)	肉厚(mm)	価格(1個)	メーカーコード
2008381	13	110	16	1.5	¥1,700	012.1213
2008382	18	120	18	1.5	¥2,100	012.1215
2008383	45	150	25	2.0	¥3,200	012.1245

丸底、リップつき(キャップなし)

注文コード	容量(mL)	長さ(mm)	外径(mm)	肉厚(mm)	価格(1個)	メーカーコード
2008361	8	100	12	1.0	¥1,100	012.108
2008362	13	100	16	1.5	¥1,100	012.113
2008363	17	100	18	1.5	¥1,600	012.118
2008364	50	145	25	2.0	¥2,000	012.150
2008365	85	100	40	3.0	¥2,000	012.180

コニカル、リップつき(キャップなし)

注文コード	容量(mL)	長さ(mm)	外径(mm)	肉厚(mm)	価格(1個)	メーカーコード
2008401	13	100	16	1.5	¥1,100	012.213
2008402	18	120	18	1.5	¥1,500	012.215
2008403	45	150	25	1.5	¥2,400	012.245

ティッシュグラインダー・ホモジナイザー



プランジャー プレーン

注文コード	容量(mL)	長さ(mm)	価格(1個)	メーカーコード
2009112	5	235	¥1,300	011.205
2009113	10	270	¥1,300	011.210
2009114	15	270	¥1,700	011.215
2009115	30	270	¥2,000	011.230
2009116	50	270	¥2,500	011.250

プランジャー 先端鋸歯状

注文コード	容量(mL)	長さ(mm)	価格(1個)	メーカーコード
2009131	2	230	¥1,300	011.302
2009132	5	235	¥1,300	011.305
2009133	10	270	¥1,400	011.310
2009134	15	270	¥1,800	011.315
2009135	30	270	¥2,100	011.330
2009136	50	270	¥2,700	011.350

ガラス容器

注文コード	容量(mL)	ボア(mm)	長さ(mm)	価格(1個)	メーカーコード
2009092	5	12	135	¥2,200	011.105
2009093	10	15	150	¥2,300	011.110
2009094	15	19	155	¥2,300	011.115
2009095	30	25	175	¥3,200	011.130
2009096	50	32	195	¥3,700	011.150

ジョイント スリーブ(厚さ0.05mmの超薄型)



グリスを使わなくてもガラス同士のくっつきが防げます

ロング タイプ

注文コード	ジョイント	数 量	価 格	メーカーコード
2008492	10 / 30	1	¥500	019.010
2008493	12 / 30	1	¥300	019.012
2008494	14 / 20	1	¥150	019.014.1
2008495	14 / 35	1	¥150	019.014
2008496	19 / 22	1	¥150	019.019.1
2008497	19 / 38	1	¥170	019.019
2008498	24 / 40	1	¥130	019.024
2008499	29 / 42	1	¥150	019.029
2008500	34 / 45	1	¥200	019.034
2008501	40 / 50	1	¥350	019.040
2008502	45 / 50	1	¥350	019.045

ミディアム タイプ

注文コード	ジョイント	数 量	価 格	メーカーコード
2008522	10 / 19	1	¥200	019.110

スターラー ブレード



穴のサイズは6.5mm厚み3.2mmで下記のシャフトに取り付けます

スクエア エンド

注文コード	ブレード幅(mm)	ブレード高(mm)	価格(1個)	メーカーコード
2009491	52	14	¥250	002.052.1
2009492	76	19	¥320	002.076.1
2009493	90	28	¥440	002.090.1

ジョイント スリーブ



たわまないスリーブでグリスは不要、取り外しも簡単です
シーリングリングにより最大陰圧 (1×10^{-4} torr / L / sec⁻¹) にも耐えられます

ミディアム タイプ

注文コード	ジョイント	数 量	価 格	メーカーコード
2008582	14 / 23	1	¥450	020.014
2008583	19 / 26	1	¥700	020.019
2008585	29 / 32	1	¥1,200	020.029
2008588	45 / 40	1	¥2,200	020.045

ブレード用シャフト



上に記載されたスターラーブレードを取り付けるシャフトです

注文コード	シャフト(φmm)	長さ(mm)	価格(1個)	メーカーコード
2009454	8	300	¥3,800	005.530.8.1
2009455	8	400	¥3,900	005.540.8.1
2009456	8	500	¥4,000	005.550.8.1
2009461	10	650EX	¥4,900	005.0565.10.1
2009462	10	750EX	¥5,000	005.0575.10.1
2009463	10	1000EX	¥7,000	005.05100.10.1
2009464	12	650EX	¥8,000	005.0565.12.1
2009465	12	750EX	¥8,100	005.0575.12.1
2009466	12	1000EX	¥8,700	005.0510.12.1

シャフト スターラー



金属をPTFEで覆ったドライブシャフトです

- 化学的に不活性です
- クリーニングが簡単です
- 丈夫で壊れません
- スクラッチができません
- 280℃まで使用できます
- ステンレス製のコアの場合にはドライブチャックにしっかり固定できます
ステンレスの露出部は50mm

アンカー

注文コード	シャフト径(mm)	長さ(mm)	ローター(φmm)	数 量	価格(1個)	メーカーコード
2009356	8	500	80	1	¥4,800	005.350.8.2

EXはステンレス製の芯が露出しているタイプです
シャフト径が別のタイプもございます。Cowie総合カタログをご請求ください。



EX シャフト

LABPLAS 無菌サンプルバッグ

LABPLAS

LABPLAS社のTWIRL'EMサンプルバッグは、無菌でコンタミの心配のない、柔軟性に富んだ容器です。固体、半固体、液体までも入れることができ、RNase/DNase/Pyrogen/BPAフリーの商品ですので安心してお使いいただけます

無菌性

- 220℃～240℃にも達する押出成形の工程により、バッグの内側は無菌状態です
- 無作為のサンプルをテストしており、無菌性を保証しています
- RNase/DNase/Pyrogen/BPAフリーの製品です
- ロットごとに無菌証明書の発行が可能です

製品の特長

- 開口部は広く、サンプルを入れるのが簡単です。
- すべての商品はロット番号による追跡が可能です。
- USDA/ACIA準拠、材質はFDAに適合しています。



INSTRUCTION STEP BY STEP



セーフティー タブ / 書き込みエリアあり

注文コード	容量	サイズ	厚さ	入数	価格	メーカーコード
0615002	130ml	76 × 178mm	63 μm	500 枚	¥27,700	EPR3070
0615022	450ml	114 × 229mm	63 μm	500 枚	¥32,600	EPR4590
0615042	650ml	140 × 229mm	76 μm	500 枚	¥34,400	EPR5590

セーフティー タブ / 全面クリア

注文コード	容量	サイズ	厚さ	入数	価格	メーカーコード
0615012	130ml	76 × 178mm	63 μm	500 枚	¥24,200	EPL3070
0615032	450ml	114 × 229mm	63 μm	500 枚	¥28,800	EPL4590
0615052	650ml	140 × 229mm	76 μm	500 枚	¥30,900	EPL5590
0615072	800ml	114 × 305mm	63 μm	500 枚	¥30,300	EPL4512
0615112	1500ml	140 × 382mm	76 μm	500 枚	¥42,600	EPL5515

クリーンルーム用 二重包装バッグ

LABPLAS

25枚ごとにバッグが包装されており、クリーンルームに入る際にアウターバッグだけ開ければ一度に外気にさらされる枚数を最小限にとどめることができます

バッグ自体は内側も外側も無菌状態です

- ガンマ線滅菌済
- RNase/DNase/Pyrogenフリー

セーフティータブ (突き刺し防止形状) / 書き込みエリアあり / ラウンドワイヤー×2本

注文コード	容量	サイズ	厚さ	入数	価格	メーカーコード
0615131	800ml	114 × 305mm	63 μm	25 枚 × 20	¥54,500	EPR-4512S
0615132	650ml	140 × 229mm	76 μm	25 枚 × 20	¥54,500	EPR-5590S
0615133	1500ml	140 × 382mm	76 μm	25 枚 × 20	¥61,600	EPR-5515S
0615134	1650ml	178 × 305mm	76 μm	25 枚 × 20	¥61,600	EPR-7012S



ボックスストップ パラフィルム ディスペンサー



- 2インチ幅×2箱もしくは1インチ幅×1箱のパラフィルム®Mのボックスストップにかぶせて使用します
- 元のパッケージをそのまま使用しますので、セッティングも簡単です
- 安全なブレードでカットできますので、はさみが必要ありません
- 交換用のブレードが1つ付属されており、別売りもしています

ABS樹脂製



*商品にパラフィルムは含まれておりません

注文コード	品名	入数	価格	メーカーコード
0668700	ボックスストップパラフィルムディスペンサー	1	¥9,800	120758
0668750	120758 用 替刃	3	¥4,400	120722

パラフィルム ディスペンサー



アクリル製

- カッターから手を守る設計になっています
- フィルムがよく切れるように鋭い刃がついています
- 透明なアクリル製ですから中のフィルムの状態がよく見えます
- 2インチ幅のフィルムは2ロール、4インチ幅では1ロール収納できます

注文コード	価格	メーカーコード
0668600	¥22,300	HS234524

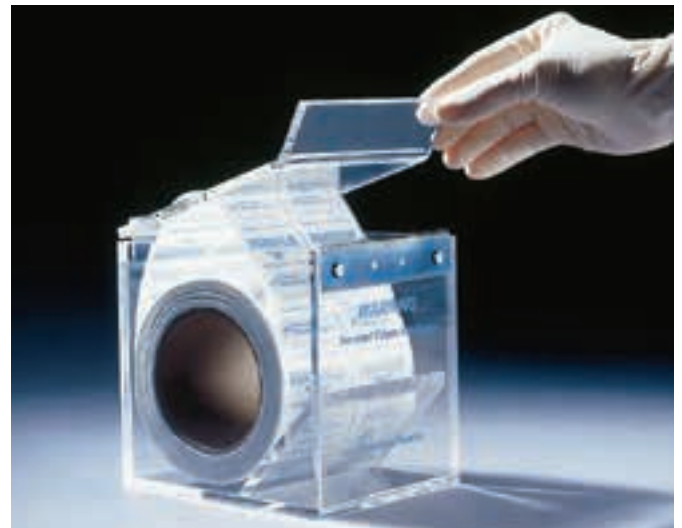

ABS樹脂製

- パラフィルムをスムーズに引き出し素早くしかもきれいにカットできる設計になっています
- 2インチ幅のフィルムは2ロール、4インチ幅では1ロール収納できます

注文コード	品名	価格	メーカーコード
0668610	パラフィルムディスペンサー (ABS樹脂)	¥10,800	HS234525B
0668650	替え刃 (5個入)	¥2,100	HS234525R



ケック ジョイントクリップ (テーパージョイント用)



ポリアセタール (デルリン) 製



- ガラスを傷つけることなくワンタッチでぴったりフィットします
- サイズごとに色分けされています
- 錆びたり変形したりしません
- 融点は170℃ (150℃までは安全です)
- 強酸やハロゲンには使用できません

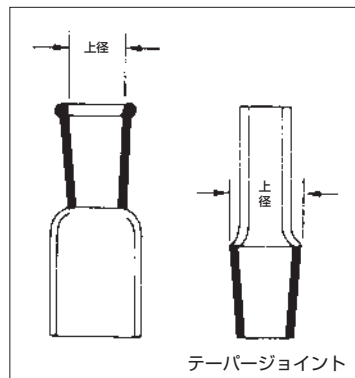

ポリアセタール(デルリン)製

注文コード	上径(mm)	カラー	価格(10個)	メーカーコード
0500100	10	ミントグリーン	¥5,900	KC10
0500120	12	バイオレット	¥6,400	KC12
0500140	14 / 15	クリーム	¥6,500	KC14
0500190	19	ブルー	¥6,700	KC19
0500240	24	グリーン	¥6,800	KC24
0500290	29	レッド	¥7,000	KC29
0510290	29	ブラック	¥7,000	KC29B
0500340	34	オレンジ	¥8,600	KC34
0500400	40	イエロー	¥8,900	KC40
0500450	45	ブラウン	¥9,900	KC45

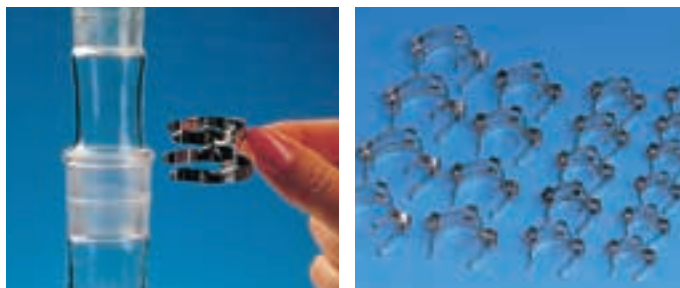

- 150℃を越える高温にも使用できます
- ニッケルメッキが施されています

スチール製

注文コード	上径(mm)	仕様	価格(10個)	メーカーコード
0505340	14 / 15	ニッケルメッキ	¥14,400	KCM14N
0505390	19	ニッケルメッキ	¥15,000	KCM19N
0505440	24	ニッケルメッキ	¥15,700	KCM24N
0505490	29	ニッケルメッキ	¥17,800	KCM29N

ケック ジョイントクリップ (ボールジョイント用)



ポリアセタール (デルリン) 製

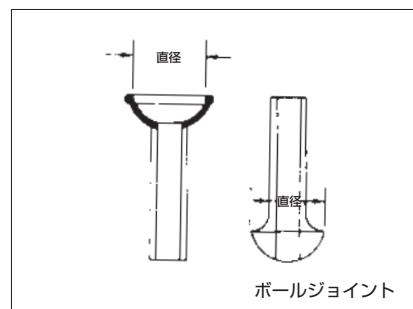

- ガラスを傷つけることなくワンタッチでぴったりフィットします
- サイズごとに色分けされています
- 錆びたり変形したりしません
- 融点は170℃ (150℃までは安全です)
- 強酸やハロゲンには使用できません

注文コード	直径(mm)	カラー	価格(10個)	メーカーコード
0501130	13	ライトバイオレット	¥8,000	KS13
0501190	19	ライトブルー	¥8,300	KS19
0501200	19	ダークブルー	¥8,300	KS19Q
0501290	29	ダークレッド	¥8,800	KS29
0501350	35	ライトオレンジ	¥9,000	KS35

0501190 は、ショット、日本規格。0501200 は、コーニング。



ケック チュービングクランプ

- ローラーをスライドさせることによりホース内の流量を調節します
- ローラーは取り外せますから、すでに配管の済んでいるホースにもとりつけられます
- 材質はポリブチレンテレフタレート (PBT) 融点225℃ですから200℃まで安全に使えます
- ホースの径によって4種類あります

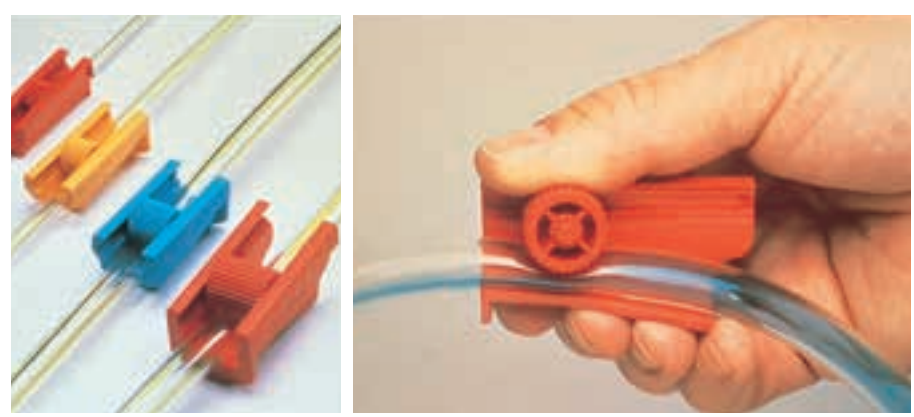

注文コード	適合チューブ径 / カラー	価格(10個)	メーカーコード
0502040	~ 4.5 mm / レッド	¥5,100	KT4.5
0502060	~ 6 mm / イエロー	¥8,100	KT6
0502100	~ 10 mm / ブルー	¥8,800	KT10
0502140	~ 14 mm / レッド	¥9,500	KT14



ケック チュービングカプラー



- ワンタッチでホースを接続したり切り放すことができます
- チューブの内径によって2種類あり、サイズの違うホースを接続することもできます
- ポリブチレンテレフタレート (PBT) の融点は225℃ですから200℃まで安全に使えます
- 耐圧は30バル、0.66ミリバルの真空度まで使えます

注文コード	適合チューブ内径	価格(6個)	メーカーコード
0504150	3 ~ 5 mm	¥13,400	KK1535
0504600	8 ~ 11 mm		KK6080

ケック チュービングアダプター PBT製



- コンデンサー等のゴム止め口 (8mm または GL14 のネジ口) 用アダプターです
- ホースを直接ゴム止め口に取りつけないので、ホースをはずす際に、ガラスを壊したり指に怪我をしたりする心配がありません
- アダプターを1/4ほど捻れば簡単にホースの付けはずしができます
- ポリブチレンテレフタレート (PBT) の融点は225℃ですから200℃まで安全に使えます
- EPDM のガスケットは150℃迄使えます
- 耐圧は30バル、0.66ミリバルの真空まで使えます

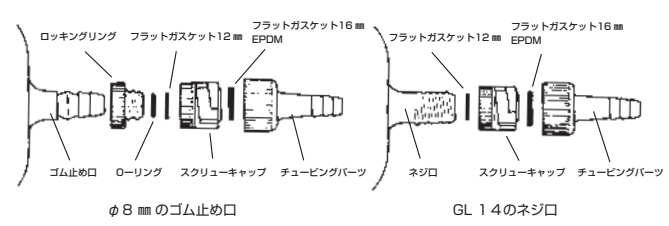

注文コード	O-リング	ガスケット	価格(10個)	メーカーコード
0503140	EPDM		¥17,800	KA14E

チューブプレート
チューブラック
チップ分注
ラベルシールテープ
グローブ・洗浄廃液
ピックアップ製品
ガラス製品ケツククリップ
機器類
試薬・DNA

X線結晶解析用キャピラリー

マークチューブ



- タンパク質や粉末状化合物のX線結晶解析、また空気、湿度に敏感なサンプルを扱う場合に最適です
- 肉厚は0.01mmと極めて薄く長さは80mmで、先端は閉じており上部はファネル状になっています
- ガラスの材質はソーダガラス、リンデマンガラス、ボロシリケートガラス、石英ガラスの4種類があります



直径 (mm)	入数	NO.10 ソーダガラス			NO.14 リンデマンガラス			NO.50 ボロシリケートガラス			石英ガラス		
		注文コード	価格	メーカーコード	注文コード	価格	メーカーコード	注文コード	価格	メーカーコード	注文コード	価格	メーカーコード
0.1	25	0515010	¥19,700	4007801	0515210	¥27,300	4007401	0515410	¥27,600	4007601	0515610	¥35,500	4017501
0.2	25	0515020	¥16,200	4007802	0515220	¥23,600	4007402	0515420	¥22,700	4007602	0515620	¥35,300	4017502
0.3	25	0515030	¥13,900	4007803	0515230	¥21,200	4007403	0515430	¥19,200	4007603	0515630	¥34,500	4017503
0.4	25	0515040	¥16,900	4007804	0515240	¥24,300	4007404	0515440	¥22,900	4007604	0515640	¥40,800	4017504
0.5	25	0515050	¥13,900	4007805	0515250	¥21,200	4007405	0515450	¥19,200	4007605	0515650	¥44,700	4017505
0.6	25	0515060	¥16,900	4007806	0515260	¥24,300	4007406	0515460	¥22,900	4007606	0515660	¥40,800	4017506
0.7	25	0515070	¥13,900	4007807	0515270	¥21,200	4007407	0515470	¥19,200	4007607	0515670	¥34,500	4017507
0.8	25	0515080	¥17,800	4007808	0515280	¥25,400	4007408	0515480	¥23,800	4007608	0515680	¥42,300	4017508
0.9	25	0515090	¥17,800	4007809	0515290	¥25,400	4007409	0515490	¥23,800	4007609	0515690	¥42,300	4017509
1.0	25	0515100	¥15,800	4007810	0515300	¥22,900	4007410	0515500	¥22,700	4007610	0515700	¥38,900	4017510
1.5	25	0515110	¥18,400	4007815	0515310	¥26,000	4007415	0515510	¥26,600	4007615	0515710	¥38,000	4017515
2.0	25	0515120	¥28,200	4007820	0515320	¥36,300	4007420	0515520	¥39,000	4007620	0515720	¥44,400	4017520
2.5	15	0515130	¥17,700	4007825	0515330	¥23,600	4007425	0515530	¥45,200	4007625	0515730	¥59,800	4017525
3.0	15	—	—	—	0515340	¥31,700	4007430	0515540	¥67,500	4007630	0515740	¥116,000	4017530
3.5	10	—	—	—	—	—	—	0515550	¥60,300	4007690	0515750	¥91,900	4017535
4.0	5	0515160	¥21,000	4007840	—	—	—	0515560	¥62,800	4007691	0515760	¥90,300	4017540
ガラスの融点			708℃			585℃			815℃			1730℃	

■は在庫限りの商品です

Φ 2.5/3.0mmは 15本入 Φ 3.5mmは 10本入 Φ 4.0mmは 5本入り 他のサイズは 25本入り

ガラス ニードル



- ルアーがついたボロシリケートガラスニードルです
- マークチューブへのサンプルの注入やキャピラリーのような微小なスペースへの充填に便利です
- 金属と違い柔らかく柔軟性があるため作業が楽にできます



ニードル

注文コード	使用する マークチューブの径	サイズ		価格(1本)	メーカーコード
		内径(mm)	長さ(mm)		
0517200	≧ 0.6mm	~ 0.4	~ 70	¥5,400	4018103
0517210	≧ 0.3mm	~ 0.2	~ 70	¥5,600	4018104
0517220	≧ 0.6mm	~ 0.4	~ 100	¥5,400	4018105
0517230	≧ 0.3mm	~ 0.2	~ 100	¥5,600	4018106
0517240	≧ 0.2mm	~ 0.08	~ 100	¥8,400	4018107
0517250	≧ 0.1mm	~ 0.05	~ 100	¥12,200	4018108

シリンジ

注文コード	容量	材質	シール	アダプター	価格	メーカーコード
0517500	0.5ml	ポリプロピレン	シリコンゴム	ルアー	¥300 / 1本	4018103

ガラス ファイバー・ロッド (ボロシリケートガラス)



- サンプルの固定化やマークチューブへのサンプルの充填にお使いください
- 両端はカット（未研磨）です。ボロシリケートガラス製です

注文コード	外径	長さ	価格(100本)	メーカーコード	注文コード	外径	長さ	価格(100本)	メーカーコード
0517001	0.1mm		¥47,400	7347700	0517006	0.6mm		¥16,300	7347720
0517002	0.2mm		¥28,100	7347701	0517007	0.7mm		¥12,300	7347725
0517003	0.3mm	100mm	¥19,200	7347705	0517008	0.8mm	100mm	¥13,600	7347730
0517004	0.4mm		¥16,900	7347710	0517009	0.9mm		¥15,200	7347735
0517005	0.5mm		¥15,200	7347715	0517010	1.0mm		¥16,900	7347740



NMRチューブ (5 mm) ~ 600MHz (スピル) ~ 900MHz (ノンスピル)



● 最高品質のボロシリケートガラスが使用されています

外径: 4.95 ± 0.05 mm
肉厚: 0.38 mm
長さ: 178 mm ± 0.5 mm

価格 **¥31,000** → **¥21,700/50本** ¥434/1本
キャンペーン価格
注文コード 0517905
メーカーコード 2001745

SAMPLE

キャンペーン

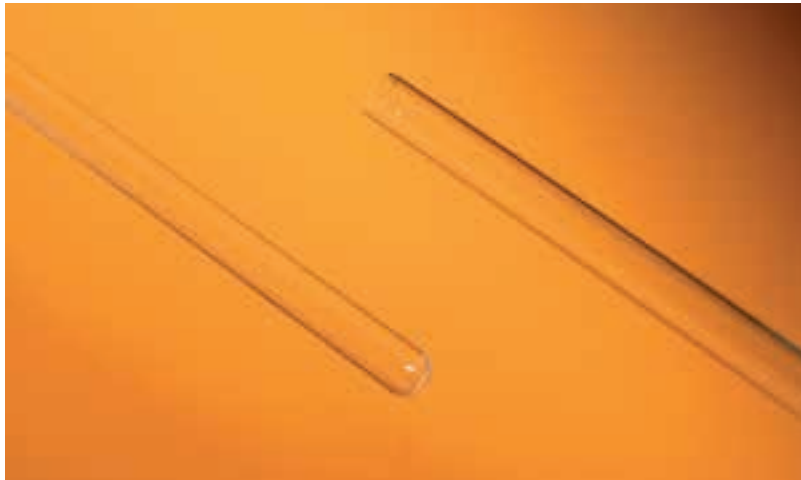

キャップ (EVA製) 10色

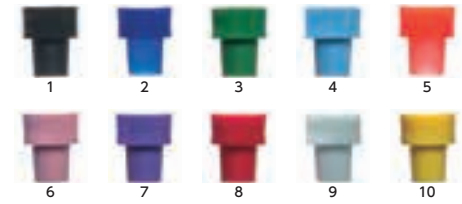

価格 **¥2,300/50個**

- ①0517861: ブラック
- ②0517862: ブルー
- ③0517863: グリーン
- ④0517864: ライトブルー
- ⑤0517865: オレンジ
- ⑥0517866: ピンク
- ⑦0517867: パープル
- ⑧0517868: レッド
- ⑨0517869: ホワイト
- ⑩0517870: イエロー

サンプルの充填には74ページの
ロングパスツールピペット
が便利です

ショート NMRチューブ

キャンペーン



- 寸法精度が高い長さ100 mmのNMRチューブで外径は7種類
- 高品質のボロシリケートガラス製で底は凸レンズ型です

注文コード	外径	肉厚	長さ	価格(10本)	キャンペーン価格	メーカーコード
0517930	1.0 mm ± 0.01	0.15 mm				2001727
0517931	1.7 mm ± 0.01	0.20 mm				2001710
0517932	2.0 mm ± 0.01	0.20 mm				2001711
0517933	2.5 mm ± 0.01	0.20 mm	100 mm	¥9,200	→ ¥7,300	2001712
0517934	3.0 mm ± 0.025	0.30 mm				2001724
0517935	4.0 mm ± 0.025	0.35 mm				2001725
0517936	5.0 mm ± 0.025	0.40 mm				2001726

SAMPLE

AUTOCLAVE



NMRチューブ充填用ニードル



- 100 mmのNMRチューブに微量のサンプルを充填するために開発されました
- 形状はパスツールピペット状で先端がチューブの底まで届き泡の発生が防げます

※写真は上から
プランジャーつきマイクロピペット
マイクロピペットのキャピラリー部
シリンジへの取り付け部分

注文コード	適合NMRチューブ	価格	メーカーコード
0517400	プランジャーつきマイクロピペット	¥33,200 / 10本	4010339
0517410	マイクロピペット(下記のシリンジが必要です)	¥20,500 / 10本	4010313
0517500	シリンジ 0.5 ml	¥300 / 1本	6000020



ヒルゲンベルグ シリコン ピペットバルブ

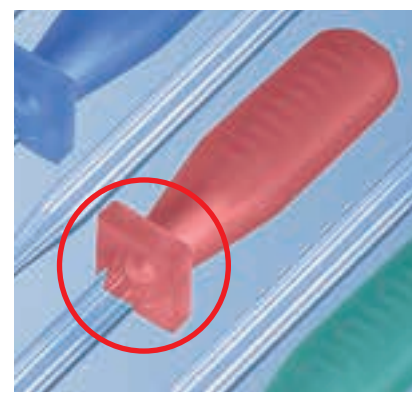
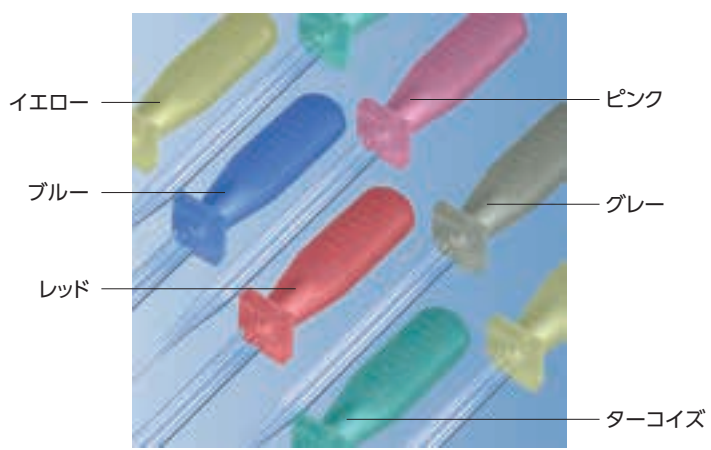

6色セット **¥2,500** 注文コード: 0523410

AUTOCLAVE

- ロールブロックにより、ピペットを置いた時に転がるのを防ぎます
 - FDA 認証、生体適合性のあるシリコンでできています
 - 全体がフラットになっており、ハンドリングがしやすい形状です
 - 柔らかく肉厚の薄いシリコンで、楽々とピペティングできます
 - 取付しやすい開口部です
- カラーは全6色（全て半透明）

注文コード	カラー	価格	メーカーコード
0523403	ターコイズ	¥500	4019703
0523404	グレー		4019704
0523405	レッド		4019705
0523406	イエロー		4019706
0523407	ブルー		4019707
0523408	ピンク		4019708

ヒルゲンベルグ パスツールピペット

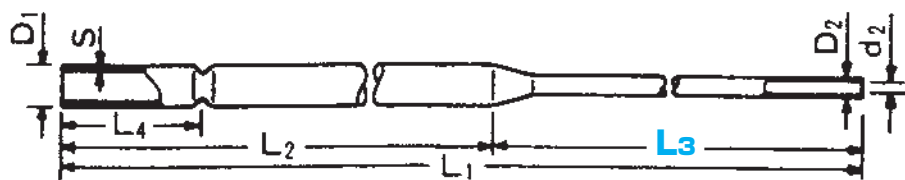
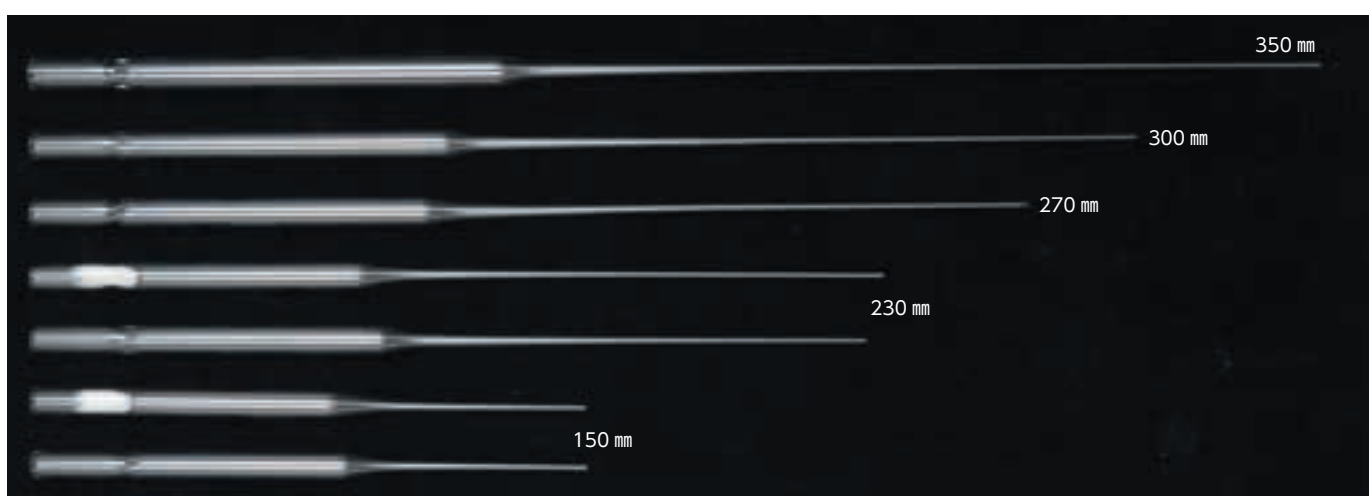

注文コード	全長	入数	価格	L ₁	L ₂	L ₃	L ₄	D ₁	D ₂	d ₂	S	備考	メーカーコード
0520150	150 mm	250 × 4	¥16,700	150	90	60	22	7	1.3	1.1	0.55		31-501-01
0520230	230 mm		¥19,000	230	90	140	22	7	1.3	1.1	0.55		31-501-02
0520270	270 mm		¥86,300	270	110	160	22	7	1.3	1.1	0.55		31-501-51
0521150	150 mm		¥39,400	150	90	60	22	7	1.3	1.1	0.55	綿栓付	31-511-01
0521230	230 mm		¥42,500	230	90	140	22	7	1.3	1.1	0.55	綿栓付	31-511-02
0520300	300 mm	250	¥33,000	105	195	195	22	7	1.5	1.2	0.55	NMR チューブ用ロングタイプ	31-501-62
0520350	350 mm		¥54,000	120	230	230	22	8	1.5	1.3	0.7	NMR チューブ用ロングタイプ	31-501-66

バイオミックス シリーズ 細胞培養用 超低速



コントロールユニット一体型 バイオミックス1

超低速 5~250rpm 攪拌容量 ~5,000ml

- 超低速でハイパワー、薄型（38mm）のコントロールユニット一体型のスターラーです
- スピードはデジタル表示ですので確実な再現が可能です

* インキュベーター内での使用には不向きです

仕様

外 装	ステンレス(SUS304)
サ イ ズ	180 × 230 × 38mm
重 量	約 3.3kg
使用 環 境	- 10 ~ 50℃ (湿度 80% 時)
防水・防塵	IP64
電 源	100-240V / 50-60Hz / 1.5A

注文コード	価 格	メーカーコード
1005450	¥297,000	85001



コントロールユニットセパレート型 バイオミックスドライブ+コントロール

超低速 5~250rpm 攪拌容量 ~5,000ml

- 高精度、再現性 精度：50rpm設定時±1.0%、100rpm設定時±1.5%、200rpm設定時±2.0% 再現性：40℃時0.3%
- コントロールはデジタル表示 バイオミックスコントロールは回転数をデジタルで表示しますので、確実な再現が可能です
- ハイパワー…攪拌容量~5,000ml 培養液の量が多い場合、また粘度が高い場合でもパワフルでスムーズな回転を実現します
- 薄型 高さわずか38mmの超薄型ですので、インキュベーター内でも場所をとりません。また、攪拌しながらの分注も楽に行えます

ドライブは水中OK。CO₂インキュベーターOK

薄型



	バイオミックス ドライブ1	バイオミックス ドライブ2	バイオミックス ドライブ3	バイオミックス ドライブ4	バイオミックス コントロール
注 文 コ ー ド	1005350	1005360	1005370	1005380	1005390
価 格	¥167,000	¥315,000	¥458,000	¥590,000	¥362,000
メーカ-コード	80001	80002	80003	80004	98400
攪 拌 点	1	2	3	4	-
攪拌点の間隔	-	140mm	140mm	140mm	-
最大攪拌出力	6W / 攪拌点あたり				-
出 力 セ ッ ト	10 ~ 100% (10段階) 4 ~ 40W				10 ~ 100% (10段階) 4 ~ 40W
ケ ー ス	ステンレス(SUS304)				ステンレス(SUS304)
使用 環 境	- 10 ~ 50℃ (湿度 100% 時) / ~ 50℃ (水中)				- 10 ~ 50℃ (湿度 80% 時)
電 源	48VDC				100-240V / 50・60Hz
サ イ ズ	180 × 180 × 38mm	130 × 270 × 38mm	130 × 410 × 38mm	270 × 270 × 38mm	200 × 155 × 38mm
防水・防塵	IP68				IP20
重 量 (約)	2.3kg	2.5kg	3.5kg	4.7kg	1.3kg

※ご使用に際してはドライブ(またはMS4)が必要です。

2mag スターラー ミックスドライブ + ミックスコントロール



- ミックスドライブはベーシックとHTの2種類があり（キューベットドライブは除く）、合計13機種の中からお選びいただけます
- ミックスコントロールはドライブの種類、コントロールする台数によって3機種の中からお選びいただけます

水 中

高温環境

動く箇所なし
磨耗箇所なし **電磁誘導式**



プラス



【ミックスコントロール全3モデル】



ミックスコントロール ベーシック、HT 両シリーズに共通です

	ミックスコントロール エコ	ミックスコントロール 20	ミックスコントロール 40
スピード範囲	120 ~ 1,200rpm	100 ~ 1,600rpm	100 ~ 2,000rpm
攪拌出力	10W (固定)	5 / 10 / 15 / 20W	4 ~ 40W (10段階)
ドライブ接続	1台	1台	2台
注文コード	1005200	1005210	1005220
価格	¥94,200	¥189,000	¥262,000
メーカーコード	90100	90200	90400

※ドライブの最大出力に合わせてご選択下さい（ディストリボックス使用時を除く）

ミックスドライブ 電磁誘導式 水中（ベーシック） 水中または高温（HT）

	キューベットドライブ	ドライブXS	ドライブ1エコ	ドライブ1	ドライブ6	ドライブ15	ドライブ60
共通仕様	攪拌点	1	1	1	6	15	60
	攪拌容量	~ 25ml	~ 1,000ml	~ 3,000ml	~ 10,000ml	~ 3,000ml	~ 500ml
	最大出力	10W	10W	10W	20W	40W	40W
ベーシック -10 ~ 50°C	注文コード	1005095	1005100	1005110	1005120	1005130	1005140
	価格	¥79,200	¥66,600	¥70,000	¥85,300	¥315,000	¥404,000
	メーカーコード	40400	40300	40101	40001	40006	40015
HT -10 ~ 200°C (水中~95°C)	注文コード		1005150	1005160	1005170	1005180	1005190
	価格		¥102,000	¥104,000	¥131,000	¥503,000	¥592,000
	メーカーコード		40303	40301	40201	40206	40215
適合ミックス コントロール	エコ	○	○	○	○	○	○
	20	×	×	×	○	○	○
	40	×	×	×	×	○	○

その他のオプション

ミックスドライブを偶数台単位で増設できます

1005250
メーカーコード49004
ディストリボックス4
¥64,400

1005260
メーカーコード49008
ディストリボックス8
¥91,100



ディストリボックス4

スターラーバー アステロイド SmCo サマリウムコバルト磁石



2mag社のこだわりが凝縮された、ハイパフォーマンススターラーバー



アステロイド 25

サイズ：14×25mm
注文コード：1006125
メーカーコード：44025
価格：¥10,600

アステロイド 40

サイズ：28×40mm
注文コード：1006140
メーカーコード：44040
価格：¥15,000

アステロイド 70

サイズ：39×70mm
注文コード：1006170
メーカーコード：44070
価格：¥61,900

- SmCo磁石を使用しており、強力で劣化のしにくいスターラーバーです
- 攪拌効率を高める形状で、大容量・高粘度・スターラーと距離がある場合、難しい形状の容器を使用する場合などで特に威力を発揮します
- 表面は凸面形状になっており、容器とこすれた際の摩擦もしくしく、高速回転にも適しています
- PTFEはFDA準拠、121℃でのオートクレーブが可能です

ミックスシリーズ コントローラー 一体型

電磁誘導式



- 摩擦箇所がなく、メンテナンスフリーの電磁誘導式マグネチックスターラーです
- 出力の切り替えができます（ミックス1エコ、ミックス15エコは除く）
粘性の高い液体や大容量を攪拌する場合は高く、発熱を抑えて長時間連続運転をする場合は低く、最適な出力を選択することができます
- ソフトスタート機能により攪拌子をしっかりとキャッチ、センタリングし、安全に加速します



~10,000 ml ミックス1



~3,000 ml ミックス1エコ



~3,000 ml アクミックス

在庫限定4台
キャンペーン



~3,000 ml ミックス6



~3,000 ml ミックス15

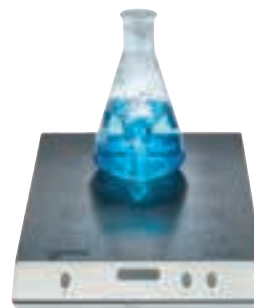

~1,500 ml ミックス15エコ

	ミックス1	ミックス1エコ	アクミックス※	ミックス6	ミックス15	ミックス15エコ
攪拌点	1	1	1	6	15	15
攪拌点の間隔	—	—	—	130mm	65mm	65mm
スピード範囲	100 ~ 2,000rpm	120 ~ 1,400rpm	100 ~ 1,600rpm	100 ~ 2,000rpm	100 ~ 2,000rpm	120 ~ 1,200rpm
最大出力	20W	10W	10W	20W	20W	10W
出力セット	4段階	固定	2段階	4段階	4段階	固定
注文コード	1005010	1005020	1005030	1005050	1005060	1005070
価格	¥186,000	¥113,000	¥67,000	¥466,000	¥583,000	¥308,000
メーカーコード	30001	30101	30401	30006	30015	30115

※1005030 アクミックスは在庫限りです

ブロック インキュベーター エコーサーム ICシリーズ



- 加熱と冷却はペルチェにより行います
- 10℃～100℃の範囲で温度をデジタル制御します
- カウントダウンタイマー（最大30日）がついています
- アラーム、オートオフ機能付です
- 電子キャリブレーション、リセットが可能です

IC20 ベーシックモデル

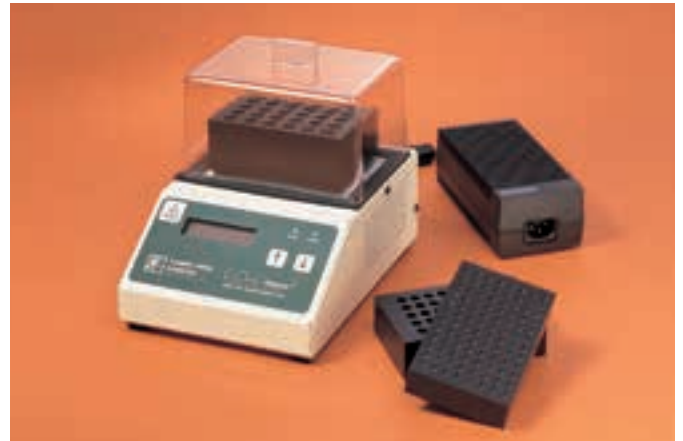

IC22 異なる温度を同時に



IC25 プログラム機能付

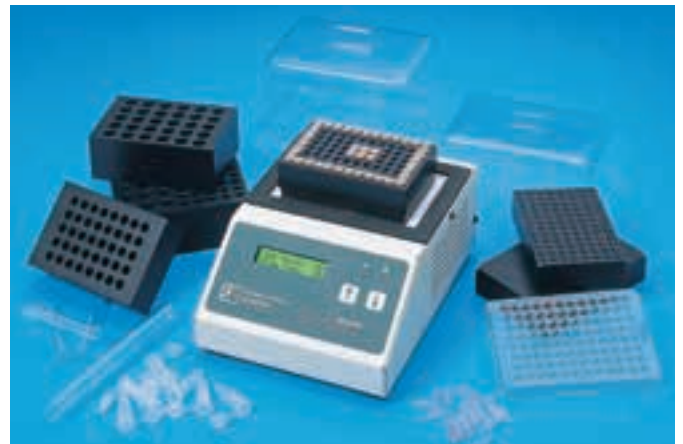

	IC20	IC22	IC25
温度	範囲	-10～100℃（室温-30℃まで）	
	読取	1℃	
	精度	±1℃	
	安定性	±1℃	
	均一性	±0.5℃	
タイマー	範囲	1秒～30日	
	精度	1秒	
	アラーム	音声1分間、アラームがカウントダウン	
データログ	サンプリング	1秒 / 1分 / 5分	1秒 / 1分 / 10分
	容量	8110 ポイント	
本体サイズ(mm)	W165 × D224 × H89	W165 × D508 × H89	W165 × D224 × H89
電源ユニットサイズ(mm)	W56 × D165 × H81	W56 × D165 × H81	W56 × D165 × H81
重量	2.9kg	5.9kg	2.9kg
注文コード	0860700	0860820	0860850
価格	¥336,000	¥577,000	¥373,000

【 IC 25 プログラム機能 】

プログラム数：5
 最大ステップ数：10
 リピート回数：1～99回
 メモリバックアップ：CMOS

サンプルの凍結・冷却に…

エレクトロニック アイス キューブ IC10

在庫限り



特徴

- エネルギー効率が良いペルティエデザインです
- プレート温度は0℃以下です
- コンパクトサイズです
- 自動車のライターからも電源がとれます
- 12カ月保証

仕様

温度範囲 (プレート)：周囲温度～周囲温度-30℃
 中心と周辺の温度差 (0℃以下)：±0.5℃
 サイズ：冷却モジュール 16.5 × 12 × 8.9 cm
 パワーサプライ：16.5 × 8.1 × 2.2 cm
 重量：2.7 kg

価格 (本体+カバー)

注文コード	価格	特別価格	メーカーコード
0860600	¥81,000	→ ¥56,700	IC10

-10~100℃の範囲でのミキシング、加熱、保温、冷却、凍結に

ミキサー SC25 (プログラム機能つき) / SC20



仕様

回転スピード：200～1000rpm
 (ブロックを載せない状態での目安です)
 温度範囲：-10～100℃
 サイズ(本体のみ)：19.9×36.8×10.8cm
 重量：4.5kg
 SC25のプログラム
 パラメーター：温度・時間・スピード
 プログラム数：5
 ステップ：10
 繰り返し：1～99回

価格(本体+カバー)

注文コード	価格	メーカーコード
0860900	¥765,000	SC25
0860950	¥680,000	SC20

ICシリーズ / SCシリーズ用 アルミブロック (形状については別途ご照会下さい)

注文コード	0861120	0861130	0861140	0861150	0861160	0861230
メーカーコード	620-5012	620-5013	620-5014	620-5015	620-5016	620-5023
用途	0.5ml × 40	1.5ml × 30	0.5ml × 40 1.5ml × 15	0.2ml × 96 (8 × 12)	Vボトム 96ウェル	φ12 / 13mm × 20
価格	¥54,400	¥58,000	¥70,000	¥74,900	¥77,300	¥53,100
注文コード	0861270	0861180	0861190	0861200	0861300	
メーカーコード	620-5027	620-5018	620-5019	620-5020	620-5030	
用途	15ml × 12	20mlバイアル × 24	384ウェルプレート	平底プレート	50ml × 6	
価格	¥88,200	¥59,200	¥77,300	¥60,400	¥84,500	

エリートドライバス インキュベーター

キャンペーン



- コンパクトな設計
 - タイマーと温度は同時に表示
 - ブロックを外せば恒温水槽に
- 室温+5℃~150℃ 均一性：±0.2℃ (37℃時) タイマー：0~99時間59分

シングル EL-01

注文コード 1007000
 メーカーコード EL-01-110
 ¥118,000

↓
¥88,500



ブロック各種

注文コード	使用できるチューブ	EL-01	EL-02	価格	キャンペーン価格	メーカーコード
1007050	1.5 / 2.0ml × 20	○	○	¥25,000	→ ¥18,700	MD-B1.5
1007051	1.5 / 2.0ml × 12 0.5ml × 12	○	○	¥25,300	→ ¥18,900	MD-B0.5+1.5
1007052	片面：1.5 / 2.0ml × 20 裏面：0.5ml × 30 (両面使用)	○	○	¥41,800	→ ¥31,300	MD-B0.5 / 1.5
1007053	0.2ml × 64本 (8連 × 8)	○	○	¥44,600	→ ¥33,400	MD-B0.2
1007054	0.5ml × 20	○	○	¥62,200	→ ¥46,600	MD-B0.5
1007055	15ml × 12	○	○	¥31,000	→ ¥23,200	MD-B17
1007056	50ml × 4	○	○	¥31,000	→ ¥23,200	MD-B29
1007057	φ13mmチューブ × 20	○	○	¥35,000	→ ¥26,200	MD-B13
1007058	φ20mmチューブ × 12	○	○	¥31,000	→ ¥23,200	MD-B20
1007059	φ25mmチューブ × 6	○	○	¥31,000	→ ¥23,200	MD-B25
1007060	平底プレート	○	×	¥32,000	→ ¥24,000	MD-MP01-S
1007061	96ウェルディープウェル / PCRプレート	○	×	¥43,600	→ ¥32,700	MD-MP02-S
1007062	平底プレート	×	○	¥60,000	→ ¥45,000	MD-MP01-D
1007063	96ウェルディープウェル / PCRプレート	×	○	¥60,000	→ ¥45,000	MD-MP02-D

ダブル EL-02

注文コード 1007001
 メーカーコード EL-02-110
 ¥140,000

↓
¥105,000



デジタル ボルテキサー

キャンペーン



- デジタル制御ですので、正確で再現性の高いボルテックスが可能です
- ヘッドは様々な角度でチューブをボルテックスできるように設計されています
- 外装はABS樹脂とシリコンでできており、耐薬品性とクリーニングのしやすさを向上しています
- 頑丈なプラットフォームとエラストマー製の脚部により、動作中も安定しています

主な仕様

動作モード：タッチ式または連続運転
 回転速度：タッチ式 600～3600rpm、連続運転 600～2600rpm
 連続運転時間：0～50時間
 カウントダウンタイマー：連続運転～50時間、タッチ式～1分
 カウントアップタイマー：連続運転時のみ、50時間まで
 回転直径：5.8mm
 重量：2.4kg
 最大負荷：250g
 電源：100-240VAC 50/60Hz *日本仕様コンセント付
 適合規格：CE、UKCA、RoHS、WEEE

注文コード 0675110
 メーカーコード 120805
 ¥119,000

↓
¥83,300

ボルテキサー

キャンペーン



- 6サイズのチューブホルダーを標準装備しています
- ヘッドを交換する必要がありません
- 中心部のパッドでは手持ちで攪拌ができます



仕様

回転速度：1000～3000rpm
 回転直径：3.7mm
 運転方式：タッチ、連続運転切替式
 重量：3.93kg
 サイズ(mm)：171W×190D×197H

注文コード 0675100
 メーカーコード HS120318
 ¥50,100

↓
¥39,900

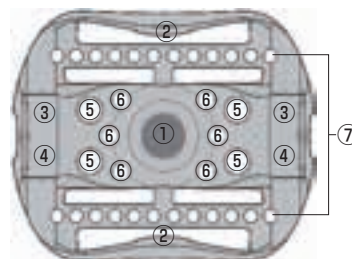

- ① 中央部のパッドでは手持ちで攪拌します
- ② 50mLチューブ×2本(水平)
- ③ 15mLチューブ×2本(水平)
- ④ 5mLチューブ×2本(水平)
- ⑤ 1.5/2.0mLチューブ×4本(垂直)
- ⑥ 0.5mLチューブ×6本(垂直)
- ⑦ 0.2mLチューブ×24本(垂直)

パワーミックス L46



- バイブレーションが強力で、試験管はφ7mm～35mmまで使えます
- 振動部を押せばスイッチが入ります
- もちろん連続振動でも使えます
- 無段変速で、最高スピードは2500rpmです
- 丈夫で安定感があります
- 豊富なアクセサリが揃っています

電源：100V 消費電力：40W サイズ：135×120×135mm (L×D×H)
 重量：3.2kg

パーツは自社製
 (オランダ)



写真	注文コード	仕様	価格	メーカーコード
	0710000	基本ユニット(スタンダードカップ付)	¥70,200	46.010
A	0710010	マイクロプレートホルダー	¥13,400	46.100
B	0710020	マイクロチューブ(20本)用ポリエチレンホルダー	¥14,800	46.200
b1	0710030	スペアーポリエチレンホルダー	¥5,500	46.250
C	0710040	試験管(1本)用ホルダー	¥13,400	46.300
D	0710050	試験管マルチホルダー	¥23,400	46.400
E	0710060	ユニバーサルコンタクトプレート	¥8,400	46.500

基本ユニットにこれだけのアクセサリ



チューブプレート
チューブラック
チップ分注
ラベルシールテーブ
グローブ・洗浄廃液
ピックアップ製品
ガラス製品ケッククリップ
機器類
試薬・DNA

ミキサー機能付遠心機 遠心専用ローターで15000 rpm



フーガミックス 3 CM-50M



50.01



50.02

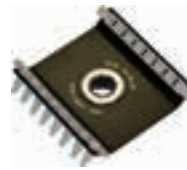

50.03

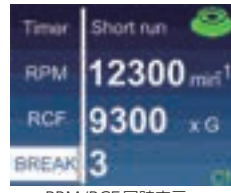

RPM/RCF 同時表示

遠心専用

~15000RPM

遠心+ミキサー

~12500RPM

- 大幅に進化した12段階のミキサー機能
- 遠心専用ローターで15000rpmの遠心
- 100rpm / 10RCF 単位の設定は同時表示

仕様

遠心：1000 ~ 15000rpm (ローター 50.01)
1000 ~ 12500rpm (50.02 / 50.03)
ブレーキ：5段階
ミキサー：12段階
タイマー：5 ~ 59秒、1 ~ 99分
使用環境：10 ~ 40℃ 80% r.h.
重量：3.1kg
サイズ：200 × 180 × 145mm

注文コード 1011003

¥251,000

ローター各種
注文コード

注文コード	品名	価格
1011011	15000rpm遠心専用ローター 50.01	¥44,000
1011012	1.5 / 2.0mlチューブ12本用ローター 50.02	¥21,300
1011013	0.2mlチューブ 16本用ローター 50.03	¥14,700
1011020	0.5mlチューブ用アダプター	¥6,700
1011021	0.2mlチューブ用アダプター	¥6,700

ミキサー機能付遠心機

CM-70M-07 混ぜてスピンドアを自動で



注文コード 1011400

¥181,000

- スピンとミックスを繰り返し、スピンドアして終わるプログラム付
- 標準ローターには0.2ml、1.5ml、0.5ml、各12本が同時にかかります
- チューブの種類が変わってもローターを交換する必要がありません

仕様

2000 ~ 7000rpm
(~ 3200xG)
1000rpm毎にセット
ミキサー：6段階
タイマー：0.1 ~ 30分
使用環境：10 ~ 45℃ 80% r.h.
サイズ：190 × 170 × 120mm
重量：1.3kg

オプション

注文コード	品名	価格
1011412	0.2mlチューブ 16本用ローター	¥8,500

見た目に似合わないパワーと安定感

ボルテックス ミキサー V-3

キャンペーン



φ 130 mm



- 頑丈で使いやすく、信頼性の高いボルテックスミキサーです
- ドーム型で持ち運びがしやすく、振動を抑える構造です

主な仕様

回転直径：4mm
回転速度：50 ~ 4000rpm
サイズ：255 × 305mm
電源：100-240V 50/60Hz
サイズと重量：φ 130 × 58mm 0.7kg

注文コード 1011800

¥52,700



¥39,900

【オプション】



1.5 / 2.0 ml 9本用アダプター
(~ 3,000 RPM)

注文コード	価格
1011811	¥9,500

遠心機 スカイスピン CM-7S Plus



より見やすく、操作しやすくなったインターフェース

- 15 ml チューブ、50 ml チューブ、プレートの遠心ができます
- 内部はステンレス製です
- リッドは透明で中を見ることができ、また自動でロックされます
- 最高3500rpmまでの遠心が可能で、素早く加速やブレーキを行います
- 表示は見やすく、操作方法も簡単です

主な仕様

回転速度：100-3500rpm
 タイマー：1分～12時間
 最大遠心力：2300rcf
 ブレーキレベル：6段階
 使用環境：10～40℃、～20℃時80% r.h.
 サイズ：W430×W415×H220mm
 重量：13.8kg



注文コード：1011301

価格：¥292,000

メーカーコード：CM-7S Plus

ローター各種(別売)



6M

注文コード：1011310
 12 ml チューブ × 12 本

¥37,500



6M.05

注文コード：1011315
 15 ml チューブ × 12 本

¥50,800



6M.01

注文コード：1011311
 50 ml チューブ × 4 本

¥32,200



6M.06

注文コード：1011316
 50 ml チューブ × 6 本

¥47,700 **NEW**

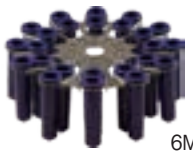

6M.02

注文コード：1011312
 12 ml × 12 本 + 15 ml × 12

¥66,000



6M.04

注文コード：1011314
 プレート × 2 枚

¥50,300

ミニ遠心機

スプラウト plus

キャンペーン



- 工具が必要なく簡単にローターを交換することができます
- 人間工学に基づいて、手のひらに収まりやすいリッドのデザインです
- 種類を問わず8連チューブもスピンドウンすることができます
- 本体はABS製、リッドはポリカーボネイト製で、クリーニングしやすい材質です

主な仕様

遠心速度：6000rpm 固定式
 遠心力：2000 xg
 付属：1.5/2.0ml × 6本用ローター
 0.2ml 8連チューブ × 2ストリップ用ローター
 0.2ml用アダプター × 6 0.5ml用アダプター × 6
 予備O-リング、ローターケース、チューブラック

注文コード 0675003

メーカーコード HS120610

¥50,100 → **¥39,900**



デジタル サーモ シェーカー



- ベース側、リッド側、双方向から加熱するシステムです
室温に影響されることなく、結露も防いで温度のばらつきも抑えます
- 回転直径は2mmで、このシェーカーのパフォーマンスを最大にしています
- 使いやすく視認性も高いディスプレイで、停電時も設定値は保存されます
- プレート2枚用 (DTS-2) と4枚用 (DTS-4) からお選びいただけます

主な仕様

温度制御範囲：室温+3℃～60℃
 回転直径：2mm
 回転速度：100～1300rpm
 タイマー：1～999分
 使用環境：+10～45℃、20℃時湿度80%
 電源：100-240V 50/60Hz
 サイズと重量：(DTS-2) 305×280×120mm 6.4kg
 (DTS-4) 370×335×120mm 9.1kg

注文コード 1012000 DTS-2 注文コード 1012010 DTS-4
 プレート 2 枚用 プレート 4 枚用

¥335,000

¥376,000

デジタルシェーカー DOS-20-S

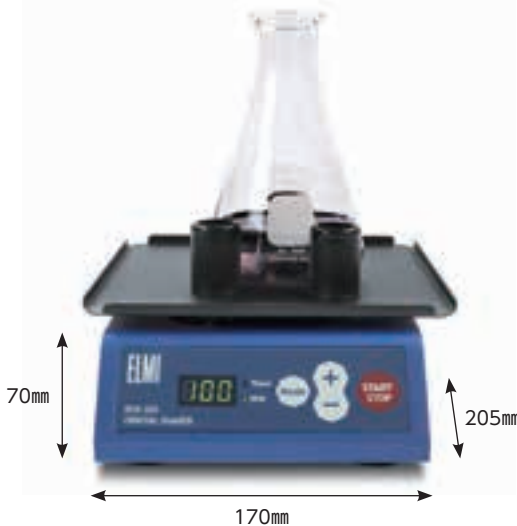

- 設置場所を選ばない非常にコンパクトなベンチトップシェーカーです
- 回転直径は20mmで、しっかりとした攪拌を行います
- 付属のマグネットクリップ (3個) で自由に容器を設置することができます

主な仕様

回転直径：20mm
 回転速度：45～250rpm
 天板サイズ：168×168mm
 タイマー：1～999分
 使用環境：+4～45℃、20℃時湿度80%
 電源：100-240V 50/60Hz
 サイズと重量：205×170×70mm 1.4kg

注文コード：1011550

¥159,000

デジタル ロッキング シェーカー DRS-12



- 両端に1kg、中央には5kgを搭載することができる強力なシェーカーです
- 安定したシーソー式で、オプションで2段式にすることが可能です

主な仕様

振とう角度：1～12°
 振とう速度：毎分1～50回
 天板サイズ：255×305mm
 タイマー：1～999分
 使用環境：+4～45℃、20℃時湿度80%
 電源：100-240V 50/60Hz
 サイズと重量：305×275×110mm 3.5kg

注文コード：1011700

¥200,000

(写真の2段目はオプションです)

オプション

注文コード	品名	価格
1011781	マルチレベルプラットフォーム	¥16,100

チューブプレート
 チューブラック
 チップ分注
 ラベルシールテーブ
 グローブ・洗浄廃液
 ピックアップ製品
 ガラス製品ケッククリップ
 機器類
 試薬・DNA

インテリミキサー RM-2M

キャンペーン



- チューブのサイズや用途によって、8種類のラックをいつでも交換できます
ラックはすべて別売りです。ご用途に合ったものをお選びください
- F1～F9の標準プログラム、2段階の振幅のボルテックス、9段階の角度のシーソー式の動きのほか、3種類のカスタムプログラムを作成することができます

- 1～99rpmの回転速度を設定できます
- 低温（2℃）で使用できます



上下ボタンで簡単に動作を選択



注文コード 1011910

¥150,000



¥120,000



プロッターとして



ロックミキサーとして



ローターとボルテックス

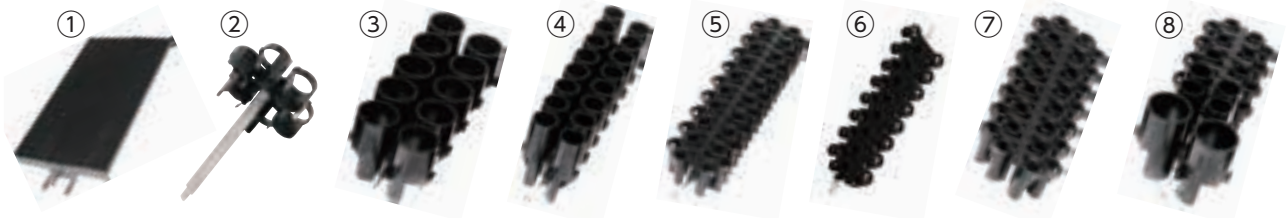

注文コード	品名 / チューブ本数	価格	注文コード	品名 / チューブ本数	価格
①	1011973 ロッキングプラットフォーム	¥18,900	⑤	1011968 φ13mmラック(クライオバイアル×28本)	¥11,600
②	1011972 プロットングラック(50ml×6本)	¥16,100	⑥	1011969 φ11mmラック(1.5/2.0ml×32本)	¥11,600
③	1011966 φ30mmラック(50ml×10本)	¥13,700	⑦	1011970 φ8mmラック(0.5ml×30本)	¥11,600
④	1011967 φ16mmラック(15ml×14本)	¥14,300	⑧	1011971 ミックスラック(※下記をご参照ください)	¥15,600

※ミックスラックには φ11mm×8本、φ13mm×8本、φ16mm×4本、φ30mm×2本のチューブが取り付けられます

ロックンローラー L201



- サンプルをゆっくり回転させながらロックンします
- 回転用のバーはステンレス製で10×208mmです
- バーの中心距離は19.5mmです
- 回転スピードは約10rpmです
- ロックンは35°で毎分約5サイクルです
- ランプ付きのON/OFFスイッチがあります

パーツは自社製
(オランダ)

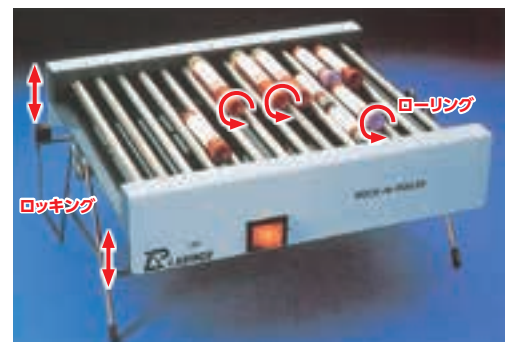

サイズ: 330×300×190mm

重量: 3.0kg

注文コード	価格	メーカーコード
0711500	¥181,000	20110

チューブプレート
チューブラック
チップ分注
ラベルシールテーブ
グローブ・洗浄廃液
ピックアップ製品
ガラス製品ケツククリップ
機器類
試薬・DNA

テスト チューブ ロテーター



- 混合、拡散、透析、抽出用のミキサーです
- 角度は90°～27°の範囲で変えられます
- 回転中にも試験管の入れ替えができます
- 試験管取り付け用ディスクはすべて別売りです

パーツは自社製
(オランダ)

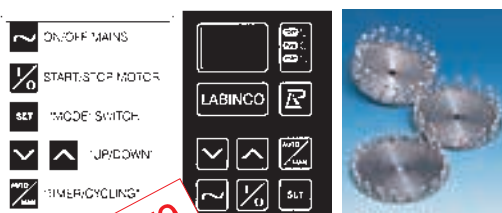

MODEL LD-79

仕様および価格(本体のみ)

型式	L28	L29	LD79
注文コード	0711100	0711200	0711250
回転速度	10rpm固定	5～50rpm (ダイヤル式)	1～99rpm (デジタル)
タイマー	なし	なし	0～99時間 1～59分
メモリー	なし	なし	つき
自動再始動	なし	なし	つき
サイズ	210×200×220mm	210×220×270mm	200×200×250mm
重量	3.5kg	3.6kg	3.5kg
価格	¥107,000	¥155,000	¥197,000

ディスク

注文コード	チューブ径(mm)	チューブの本数	価格	メーカーコード
0711350	4～6 (0.4mlチューブ)	40	¥26,900	28006
0711280	6～9 (0.5mlチューブ)	30	¥26,500	28009
0711300	9～12 (1.5mlチューブ)	20		28012
0711310	12～16	20		28020
0711320	16～19	20		28030
0711360	19～22	17	¥22,700	28070
0711340	22～25	15		28050
0711370	25～28	12		28080
0711290	28～32	10		28032
0711330	32～40	10		28040
0711380	2枚ディスク用アダプター		¥19,300	28090

ロータリーミキサー



- 試験管を連続回転します
- 8～27mmまでのアダプターが揃っています
- 回転速度は5～50rpmです
- ドラム/バーは簡単に付け替えができます

パーツは自社製
(オランダ)

MODEL LD-76

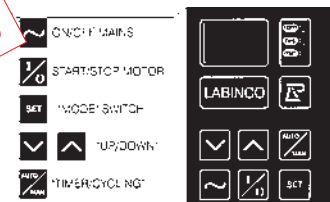

仕様および価格(本体のみ)

型式	L26	LD76
注文コード	0711600	0711630
回転速度	5～50rpm (ダイヤル式)	5～50rpm (デジタル)
タイマー	なし	0～99時間 1～59分
メモリー	なし	つき
自動再始動	なし	つき
バー/ドラム	14～18mm用つき	なし
ディップトレイ	ステンレス製	なし
サイズ	540×160×185mm	450×170×190mm
重量	7.5kg	3.3kg
価格	¥206,000	¥210,000

アクセサリ

注文コード	試験管径(mm)	最大長(mm)	本数	価格	メーカーコード	重量
0711700	16～20	190	20		26020	
0711710	19～22	185	18	¥31,000	26022	
0711720	22～27	180	18		26027	
0711760	4～6 (0.4mlチューブ)	85	104	¥84,500	26036	
0711770	6～9 (0.5mlチューブ)	85	104		26039	
0711730	9～12 (1.5mlチューブ)	85	104	¥89,900	26040	
0711740	12～16	120 140	48 (4列) 24 (2列)	¥58,000	26480	
0711750	9～12	120 140	56 (4列) 28 (2列)	¥60,800	26560	

ラボジャッキ スイスボーイ

- 酸化処理されたアルミニウム製です（スピンドルを除く）
- 堅牢で安定しており軽くスムーズな上げ下げができます
- 高さの微調節も可能です

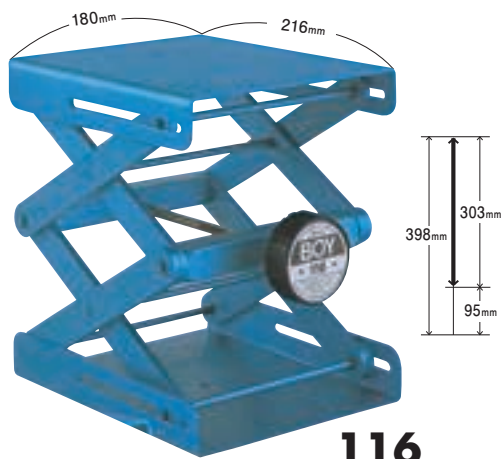

116

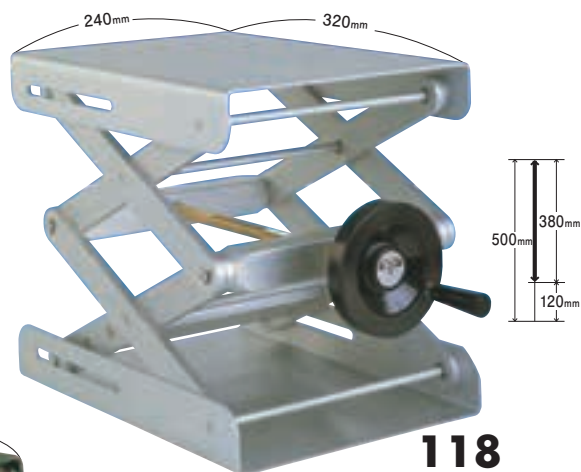

118



122



100

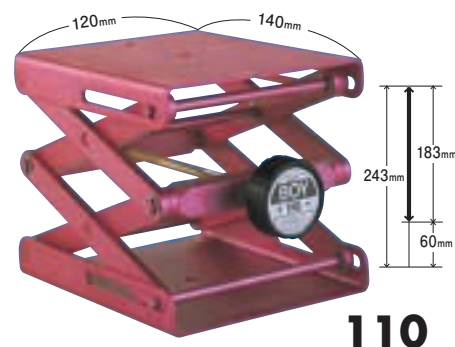

110

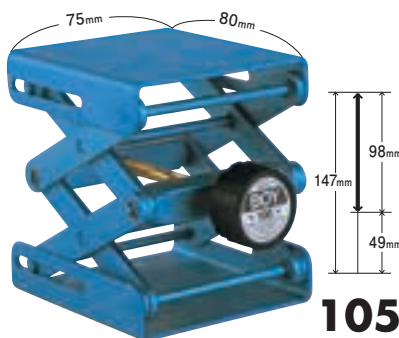

105

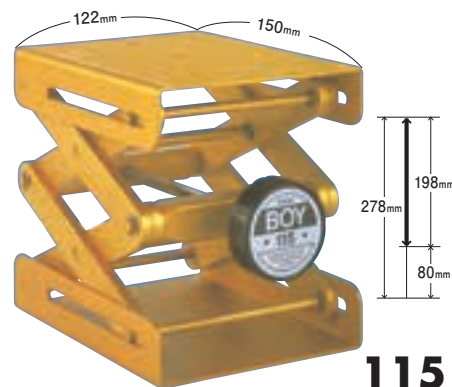

115

注文コード	型番	天板サイズ	最大荷重	可動域	カラー	重量	価格
1520000	100	50 × 40 mm	20 kg	31 ~ 93 mm	グリーン	0.07 kg	¥38,400
1520005	105	80 × 75 mm	30 kg	49 ~ 147 mm	ブルー	0.24 kg	¥44,400
1520010	110	120 × 140 mm	50 kg	60 ~ 243 mm	レッド	0.7 kg	¥57,600
1520015	115	122 × 150 mm	80 kg	80 ~ 278 mm	イエロー	1 kg	¥70,800
1520020	116	180 × 216 mm	90 kg	95 ~ 398 mm	ブルー	2.1 kg	¥112,000
1520025	118	240 × 320 mm	90 kg	120 ~ 500 mm	グレー	5.2 kg	¥336,000
1520030	122	400 × 400 mm	110 kg	253 ~ 629 mm	イエロー/ブラック	13 kg	¥900,000

備考：最大荷重は天板の中心での重量

アクセサリ

注文コード	型番	品名	価格
1520300	133	スタンドプレート	¥62,800
1520305	177	サポート ロッド	¥14,400
1520310	199	ジャッキ サポート	¥54,000

備考：サポートロッドを使用するには補助プレート130が2枚必要です
ジャッキサポートは105,110,115,116用です

補助プレート

注文コード	型番	対応ジャッキ	サイズ	価格
1520200	130		200 × 200mm	¥17,800
1520205	131	110 & 115	300 × 300mm	¥29,200
1520210	132		180 × 260mm	¥21,000
1520215	135		320 × 220mm	¥22,200
1520230	134	118	400 × 500mm	¥85,200

消毒液用 試験紙



塩素試験紙

注文コード	測定領域(カラーチャート)	タイプ	価格	メーカーコード
1510000	10-200ppm (10 / 25 / 50 / 100 / 200)	ロール 5.5 mm × 4.57 m (詰め替えロール付)	¥1,400	CM-240 SAMPLE
1510010	10-200ppm (10 / 25 / 50 / 100 / 200)	ペーパーストリップ 200 枚入	¥1,400	CM-240V SAMPLE
1510015	0-300ppm (0 / 25 / 50 / 100 / 200 / 300)	プラスチックストリップ 100 枚入	¥2,800	CH-300
1510020	0-1000ppm (0 / 50 / 100 / 250 / 500 / 800 / 1000)	プラスチックストリップ 100 枚入	¥3,400	CH-1000

CM-240



CH-1000

CM-240V

過酢酸 (PAA) 試験紙 プラスチックストリップ

注文コード	測定領域(カラーチャート)	タイプ	価格	メーカーコード
1512500	0-160ppm (0 / 10 / 30 / 60 / 80 / 160)	50 枚入	¥3,100	PAA-160
1512550	0-1000ppm (0 / 50 / 100 / 250 / 500 / 1000)	50 枚入	¥6,600	PAA-1000
1512600	0-2000ppm (0 / 250 / 500 / 1000 / 1500 / 2000)	50 枚入	¥6,600	PAA-2000



PPA-160

PPA-2000

過酸化水素 試験紙 プラスチックストリップ

注文コード	測定領域(カラーチャート)	タイプ	価格	メーカーコード
1512700	0-750ppm (0 / 100 / 250 / 500 / 750)	100 枚入	¥6,600	HP-750
1512710	0-5000ppm (0 / 500 / 1000 / 2000 / 3000 / 5000)	100 枚入	¥6,600	HP-5000
1512720	0-30000ppm (0 / 5000 / 10000 / 20000 / 30000)	100 枚入	¥6,600	HP-30000



HP-750

HP-5000

HP-30000

第四級アンモニウム試験紙

ディスペンサー入りロール

5.5 mm × 4.57 m

注文コード	測定領域(カラーチャート)	タイプ	価格	メーカーコード
1511000	0-400ppm (0 / 100 / 200 / 300 / 400)	5.5mm × 4.57m	¥1,700	QT-10
1511040	0-500ppm (0 / 150 / 200 / 400 / 500)	5.5mm × 4.57m	¥1,900	QT-40
1511100	0-1000ppm (0 / 200 / 400 / 600 / 800 / 1000)	5.5mm × 4.57m	¥1,700	QC-1001



QT-10

ヨウ素試験紙

ディスペンサー入りロール

5.5 mm × 4.57 m

注文コード	測定領域(カラーチャート)	価格	メーカーコード
1512000	0-50ppm (0 / 12.5 / 25 / 50)	¥3,200	IL-250
1512100	0-225ppm (50 / 75 / 150 / 225)	¥1,500	IM-220



IL-250

IM-220

ロール + 詰め替えロール + 試験管 (ケースつき)

ロールのみ

水分検出試験紙

ディスペンサー入りロール

5.5 mm × 4.57 m

- 非極性溶媒や表面、特にガソリンに含まれる水分を検出するのに便利です。
- 水分を検出すると鮮やかなラベンダー色に変化します。

注文コード	価格	メーカーコード
SAMPLE 1513000	¥2,400	WF-130



WF-130

pH試験紙 / pHペンシル



チューブプレート

チューブラック

チップ分注

ラベルシールテープ

ブローブ 洗浄廃液

ピックアップ製品

ガラス製品 ケッククリップ

機器類

試薬・DNA

手早く簡単、正確にpHをチェックします

マルチ(4.0-7.0はシングルです)カラー pH試験紙 NEW

はっきりとした鮮やかなマルチカラーで比較することにより、測定レンジ全般にわかりやすくチェックできます



①	②	③	④	⑤	⑥	⑦
1506110	1506120	1506130	1506140	1506150	1506160	1506170
80014	80060	82090	84070	84510	86010	87014
0.0-14.0	0.0- 6.0	2.0- 9.0	4.0- 7.0	4.5-10.0	6.0-10.0	7.0-14.0
4	3	3	1	3	2	3
0 / 1 / 2 / 3 / 4 / 5 / 6 / 7 / 8 / 9 / 10 / 11 / 12 / 13 / 14	0.0 / 0.5 / 1.0 / 1.5 / 2.0 / 2.5 / 3.0 / 3.5 / 4.0 / 4.5 / 5.0 / 5.5 / 6.0	2.0 / 2.5 / 3.0 / 3.5 / 4.0 / 4.5 / 5.0 / 5.5 / 6.0 / 6.5 / 7.0 / 7.5 / 8.0 / 8.5 / 9.0	4.0 / 4.4 / 4.7 / 5.0 / 5.3 / 5.5 / 5.8 / 6.1 / 6.5 / 7.0	4.5 / 5.0 / 5.5 / 6.0 / 6.5 / 7.0 / 7.5 / 8.0 / 8.5 / 9.0 / 9.5 / 10.0	6.0 / 6.4 / 6.7 / 7.0 / 7.3 / 7.6 / 7.9 / 8.2 / 8.4 / 8.6 / 8.8 / 9.1 / 9.5 / 9.5 / 10.0	7.0 / 7.5 / 8.0 / 8.5 / 9.0 / 9.5 / 10.0 / 10.5 / 11.0 / 11.5 / 12.0 / 12.5 / 13.0 / 13.5 / 14.0
					100枚	¥3,100

ブックタイプ(100枚入)

注文コード	測定領域 (カラー単位)	価格	メーカーコード
1500000	pH1 ~ 12 (pH1)	¥600	165 / 1-12

プラスチック ストリップ(100枚入)

注文コード	測定領域 (カラー単位)	メーカーコード
1506000	pH0.0 ~ 6.0 (pH0.5)	9200
1506010	pH5.0 ~ 9.0 (pH0.5)	9400
1506020	pH6.5 ~ 13.0 (pH0.5)	9600
1506030	pH5.5 ~ 8.0 (pH0.2 / 0.3 / 0.4)	9700
1506040	pH0 ~ 14 (pH1)	9800

価格:¥2,400

ロールタイプ(5.5 mm × 4.57 m)

注文コード	測定領域 (カラー単位)	価格	メーカーコード
1501000	pH1 ~ 14 (pH1)	¥1,700	94
1501010	pH5.0 ~ 9.0 (pH0.5)	¥1,900	95
1501020	pH0.0 ~ 6.0 (pH0.5)	¥1,700	96
1501030	pH6.5 ~ 13.0 (pH0.5)	¥1,700	98
1501200	pH3.0 ~ 5.5 (pH0.5)	¥1,400	325
1501500	pH1 ~ 12 (pH1)	¥1,400	50
1502000	pH4.5 ~ 8.5 (pH0.5)	¥1,900	2210
1502200	pH5.5 ~ 8.0 (12色)	¥1,900	067

ダブルタイプ (5.5 mm × 4.57 m × 2ロール)

注文コード	測定領域(カラー単位)	価格
1504100	pH1 ~ 12 (pH1)	¥2,800

メーカーコード 140

pHペンシル(1本)

注文コード	測定領域(カラー単位)	価格
1507000	pH0 ~ 13 (pH1)	¥3,600

メーカーコード P-12M

ジャンボ ロール (12.7 mm × 15.2 m)

注文コード	測定領域 (カラー単位)	価格	メーカーコード
1503000	pH0 ~ 13 (pH1)	¥3,000	HJ-613

- 紙、木材、コンクリートなどの表面のpHが測定できます。表面を蒸留水または非イオン水で濡らしペンシルでマークします。15秒ほど待ってカラーを比較してpHを測定します。
- サンプルの量が非常に少ない場合にも使用できます。サンプルを垂らしその上にペンシルで線かXを書きカラーを比較するか、乾いた表面にペンシルで長めの線を引き何か所かにサンプルを垂らしてカラーを比較します。この場合にはガラスなどきれいで不活性な表面で行ってください。

ラブサイクラー ベーシック / グラジェント

SENSQUEST
Biomedical Electronics

- Windowsタイプで使いやすいカラーのタッチスクリーンです
- 用途に応じて、簡単に定期的なブロック交換システム
- ハイスピード、低消費電力
- 機械同士でプログラムのコピーが可能です
- 停電時の自動復帰は熱変性からの再開
誤ったアニーリングを防止します
- 4℃で長時間保存可能（最低-5℃で保存可能）
- ヘルプ機能でマニュアルが呼び出せます
- ブロック交換は非常に簡単、片手でわずか10秒で可能です
- 6つの独立したペルティエ素子により優れた均一性と迅速な加熱・冷却が可能です
- 温度センサーはブロックの中にあり、自己校正をしながら正確な温度を保ちます
- 使用されているペルティエ素子は
600,000サイクルを難なくこなします
- シルバーブロックは熱伝導率が非常によく、消費電力は最大で350 W、プログラム実行中は150 Wの省エネ設計です

デモ、貸出は随時受け付けております。
正確な温度制御をご体感ください。

1台分のスペースで

3台分



パラレルPCRブロック

- 3つのブロックが独立してコントロールされます
- 3種類の異なるプログラムが同時に進行します
- 別々の時間にスタートでき、同時にスタートする必要はありません

プログラムの進行中にメインリッドを開けても、そのプログラムは進行していきます
ブロックにパッシブリッドをかぶせ、3分以内にメインリッドを閉めれば、進行中のプログラムに影響しません
パッシブリッドがヒートリッドの役割を果たします



4℃
長時間
保存

5年
保証

>60万
サイクル



サーモブロック48

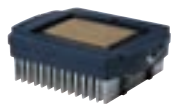

サーモブロック96

(シルバー/アルミ)
*写真はシルバー



サーモブロック384

【主な仕様】

- グラジェント：20℃（±10℃）
- 最大プログラム数：680 / 6ステップ
- 温度範囲：-5℃～99.9℃
- 電源：85 V～265 V、50 / 60 Hz
- 消費電力：最大350 W（スタンバイ時25 W）

主な仕様

ブロック	サーモブロック 48	サーモブロック 96	サーモブロック 384	サーモブロック 96	パラレル PCR ブロック
		シルバーブロック (金メッキ)		アルミブロック	
加熱 / 冷却		毎秒 4.2℃ / 毎秒 3.6℃		毎秒 2.5℃ / 毎秒 2.2℃	
ウェル数	48 ウェル	96 ウェル	384 ウェル	96 ウェル	21 ウェル (7×3) × 3 ブロック
使用容器	0.5 ml チューブ	0.2 ml チューブ / プレート	384 ウェルプレート	0.2 ml チューブ / プレート	0.2 ml チューブ
最低サンプル量	20 μl	10 μl	3 μl	10 μl	10 μl

本体	注文コード	品名	価格
	0720020	ラブサイクラー ベーシック (ブロックなし)	¥726,000
	0720030	ラブサイクラー グラジェント (ブロックなし)	¥799,000

ブロック	注文コード	品名	価格
	0720056	サーモブロック 96 (アルミ) 0.2 ml × 96 本	¥472,000
	0720055	サーモブロック 96 (シルバー) 0.2 ml × 96 本	¥581,000
	0720050	サーモブロック 384 (シルバー) 384 ウェルプレート	¥617,000
	0720060	サーモブロック 48 (シルバー) 0.5 ml × 48 本	¥581,000
	0720110	パラレル PCR ブロック 0.2 ml × 21 本 × 3	¥745,000

ラブサイクラー 48

SENSQUEST
Biomedical Electronics

5年保証



- 機種は4種類で全てラブサイクラーの特徴でもあるタッチスクリーン、グラフィックなインターフェースを備えています
 - 6×8フォーマットの48ウェル
 - お求めやすい価格、コンパクトなフットプリント
 - プログラムコピー機能、パスワード保護、温度・時間増減、ランプレートプログラム、再スタート機能、低消費電力・騒音、ヘルプ表示の諸機能を装備しています
- *ブロックの交換はできません

注文コード	品名	価格
0720200	ラブサイクラー 48ベーシック (アルミ)	¥690,000
0720250	ラブサイクラー 48sベーシック (シルバー)	¥835,000
0720210	ラブサイクラー 48グラジェント (アルミ)	¥752,000
0720260	ラブサイクラー 48sグラジェント (シルバー)	¥891,000

*ラブサイクラー48ではブロックの交換はできません

シルバー 加熱：5.0℃ / 秒 冷却：5.0℃ / 秒
アルミ 加熱：3.5℃ / 秒 冷却：3.2℃ / 秒

水平式電気泳動装置 MJ-105A

キャンペーン



- アガロースゲルのキャストがしやすく、サンプルのローディングもしやすいシステムです
- 一体成型ですのでひび割れや漏れを防ぎやすく、頑丈なポリカーボネイト製ですので130℃までの温度に耐えられます
- 泳動中の電気的な危険性を防ぐため、連結力バーが採用されています

MJ-105A+MBE-300



使用例

セットに含まれるもの

- タンク、リッド 各1
- ゲル作成スタンド MJ-G01×2
- トレイ MJ-T02 (107×60mm) ×2
- トレイ MJ-T01 (52×60mm) ×4
- 黒・赤電気泳動用ケーブル 各1本

- コームMJ-C01×1
片 面：8サンプル×2カ所、17サンプル×1カ所
反対面：12サンプル×2カ所、25サンプル×1カ所
- コームMT-C03×1
片 面：23サンプル×1カ所、プレップ×1カ所、マーカー×2カ所
反対面：ミニゲル用6サンプル×2カ所、ミディゲル用12サンプル×1カ所

注文コード	品名	価格	キャンペーン価格
1007500	水平式電気泳動装置 MJ-105A	¥67,800	→ ¥50,800

ハンディー パワーサプライ MP-100

- 電圧は50Vもしくは100Vの2種類から選択します
- 軽量のハンディータイプ、価格も手ごろです



【主な仕様】

出力電圧：50Vもしくは100V
出力電流：400mA
電力：40W
出力タイプ：一定電圧
動作環境：4～40℃
外寸：60×40×120mm
材質：ポリカーボネイト
重量：約0.3kg
電源：100～120V

注文コード	品名	価格	キャンペーン価格
1007550	ハンディーパワーサプライ MP-100	¥29,000	→ ¥21,700

MBE-300 (波長470nm)

- 泳動槽の下に直接置くタイプのLEDイルミネーターです
- コンパクト (86×170×25mm)
- 観察用のアンバーフィルターが付属されます
- 観察エリア：112×74.6mm

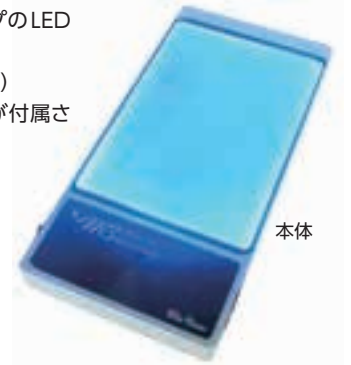

本体

注文コード	品名	価格	キャンペーン価格	メーカーコード
1007630	MBE-300 (波長470nm)	¥74,900	→ ¥56,100	MBE-300

ブルービュー トランスイルミネーター (波長470nm)

キャンペーン

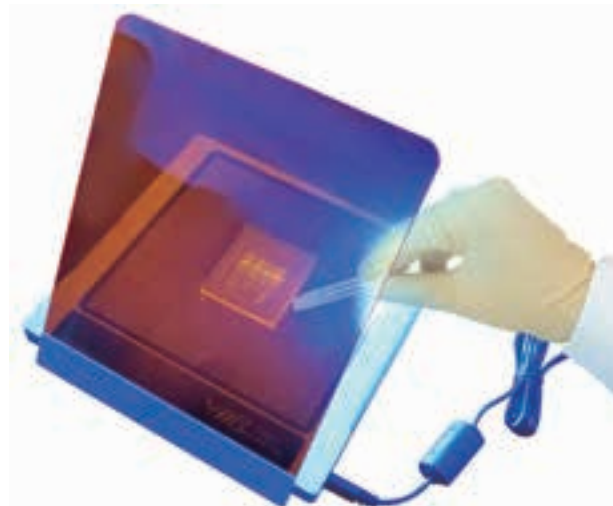

MBE-200A

- コンパクト (200×200×13.9mm) … 本体のみ
- 軽量 (760g) … 本体のみ
- 観察用のアンバーフィルター、簡易的なフードが付属されます
- 観察エリア：153mm×153mm

【使用例】ゲルを載せ、アンバーフィルター (標準付属品) を通して切り出し



【使用例】簡易的なフード (標準付属品)、スマホで撮影

注文コード	品名	価格	キャンペーン価格	メーカーコード
1007610	ブルービュートランスイルミネーター (波長470nm)	¥115,000	→ ¥86,200	MBE-200A

あったら便利なお役立ちグッズ

④電気泳動

シーナゲル アガロースの協力剤 低コストで低分子DNAを分離

キャンペーン

SYNERGE D₈ BIOTECH

- 50~2000bpのDNA分子を分離
- 1%のシーナゲルは2%のアガロースに相当
- テーリングやスミアリングを少なくします
- ゲルの透明度が増しきれいな写真が撮れます
- 丈夫で柔軟性のあるバイナリーゲルができます
- コスト軽減効果もあります
- アガロースと混ぜてポイルするだけ

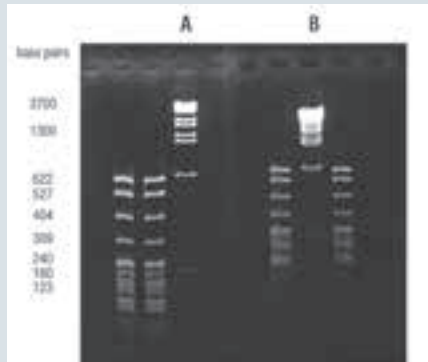

A: シーナゲル1.5%とアガロース0.7%のミニゲル
B: ヌシーブアガロース4.0%のミニゲル

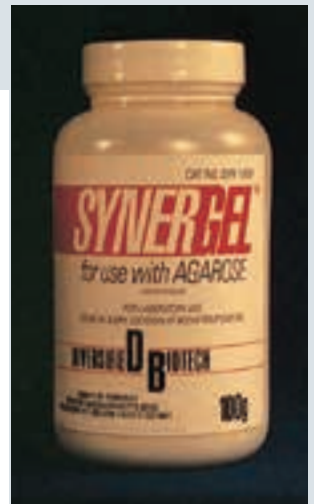

SAMPLE

注文コード	容量	価格	キャンペーン価格	メーカーコード
0762000	100g	¥26,500	→ ¥18,000	SYN-100

厚さ0.22 mm のラボ用プラスチックカミソリ

スマート スライサー

Hathrow Scientific

- 光源の表面を傷つけることなく、直接置いたアガロースゲルをきれいにスライスします
- 柔らかい細胞や植物を切るのに便利です
- はさみで切ればサイズも調節できます
- アメリカの食品グレードのPET製
- 100枚入、2サイズ

SAMPLE

注文コード	品名	サイズ	価格	メーカーコード
0675050	スマートスライサー スモール	19mm H × 38mm W	¥5,700	HS120259
0675051	スマートスライサー ラージ	25mm H × 50mm W	¥6,600	HS120260



ゲル ドライイング フレーム

SYNERGE D₈ BIOTECH

一晩立てておくだけでゲルが乾きます

- ゲルがそったり、ひび割れたりしません
- 他の乾燥用装置は一切必要としません
- ゲルを2枚のセロファンで挟んで素早く簡単に乾燥
- 24×24 cmと14×14 cmの2種類あります



注文コード	サイズ (cm)	入数	価格	メーカーコード
0763700	ゲルドライイングフレーム 14 × 14 cm	2 セット	¥30,100	AB-110760
0763710	ゲルドライイングフレーム 24 × 24 cm	2 セット	¥41,100	AB-110761
0763720	セロファン 14 × 14cm フレーム用	50 枚	¥5,500	AB-110762
0763730	セロファン 24 × 24cm フレーム用	50 枚	¥5,500	AB-110763

備考: ゲル ドライイング フレームにはセロファンが50枚ついています

プロテイン L リガンド漏出検査 ELISA キット



プロテインLを用いた抗体精製アフィニティークロマトグラフィーで溶出液中のリガンドの漏出を検出、定量するためのELISAキットです

- プロテインLの漏出を容易に、しかも確実に検出しますので、精製された抗体の品質検査やプロセスの研究にも最適です
- 必要な試薬や消耗品はすべて含まれており、また手順もシンプルです



キットに含まれるもの

- ProteinLリファレンスサンプル × 1本
- EC-BlueEnhanced™ × 1本
- PBS-Tweenタブレット × 6錠 (ブリスターパック入)
- EC-BlueEnhanced™用反応停止液 × 1本
- anti-ProteinLIgY抗体コーティング済プレート × 1枚
- HRP 標識anti-ProteinLポリクローナル抗体 × 1本
- * ProteinLリファレンスサンプルは-20℃保存 (2年) もしくは-80℃保存 (5年)
- その他は+4℃保存です

注文コード	品名	価格	メーカーコード
5006000	プロテインLリガンド漏出検査 ELISA キット	別途お問い合わせ下さい	10-0027-1

pNPP (P-Nitrophenyl Phosphate Substrate)



※実際の製品はブリスターパック入 個別包装です

NEW

- 免疫アッセイ、特にリン酸をベースにしたELISA法に最適です
- アルカリ性または酸性フォスファターゼのアッセイでは、発色性非特異的基質としてもお使いになれます
- 溶液は黄色で、405-410nmで分光光度計で読み取ることができます
- 3Mの水酸化ナトリウム水溶液で反応を停止します
- 純度は99%以上で、正確に秤量された5mgのタブレットです
- * 溶解後は +2 ~ 8℃ の暗所で保存してください
- * タブレットは -18℃ 以下で保存してください (製造後3年)

注文コード	品名	入数	価格	メーカーコード
5000310	pNPP (P-NitrophenylPhosphateSubstrate) 5mg	24	¥19,000	09-2001-24

スマート バッファー 純水に溶かすだけで準備完了



- 正確に秤量されたタブレットかパウチ
- pHがセットされています (25℃時)
- ハイグレードの化学物質を使用しています
- ロットごとの再現性が保証されています
- 室温で3年以上保管できます

使用方法

タブレットまたはパウチ当たりのバッファー量の80%程度の純水をビーカーかフラスコに入れマグネチックスターラーで攪拌して溶解します。バッファーが透明になったら所定のバッファー量になるまで更に純水を加えて攪拌すれば5分ほどで出来上がり、すぐにお使いになれます。

時間の節約

再現性確保

緊急時に備えて

PBS バッファー タブレット

pH7.4
100ml



成分：0.14M Sodium chloride / 0.0027M Potassium chloride / 0.01M Phosphate

コード：5000020 / 09-2051-100

¥8,600 / 100ml × 100錠 (バルクタイプ)

PBS バッファー タブレット

サンプル
準備しました

pH7.4
500ml



成分：0.14M Sodium chloride / 0.0027M Potassium chloride / 0.01M Phosphate

コード：5000060 / 09-8912-100

¥31,100 / 500ml × 100錠 (バルクタイプ)

PBS バッファー タブレット

pH7.4
1000ml



成分：0.14M Sodium chloride / 0.0027M Potassium chloride / 0.01M Phosphate

コード：5000070 / 09-9400-10

¥11,100 / 1000ml × 10錠 (プリスターパック)

コード：5000080 / 09-9400-100

¥55,800 / 1000ml × 100錠 (バルクタイプ)

PBS 10× パウダーパウチ

pH7.4
1000ml



成分：1.4M Sodium chloride / 0.027M Potassium chloride / 0.1M Phosphate

コード：5000125 / 12-9423-5

¥14,700 / 1000ml × 5パウチ

PBS-Tween タブレット

サンプル
準備しました

pH7.4
500ml



成分：0.14M Sodium chloride / 0.0027M Potassium chloride / 0.05% Tween / 0.01M Phosphate

コード：5000320 / 09-8902-100

¥40,200 / 500ml×100錠(バルクタイプ)

PBS-Tween タブレット

pH7.4
1000ml



成分：0.14M Sodium chloride / 0.0027M Potassium chloride / 0.05% Tween / 0.01M Phosphate

コード：5000340 / 09-9410-100

¥63,500 / 1000ml×100錠(バルクタイプ)

TBSバッファー タブレット

pH7.6
500ml



成分：0.05M Tris Buffered Saline / 0.15M Sodium chloride

コード：5001050 / 09-7500-10

¥9,700 / 500ml×10錠(プリスターパック)

コード：5001060 / 09-7500-100

¥50,900 / 500ml×100錠(バルクタイプ)

TBS-Tween タブレット

pH7.6
500ml

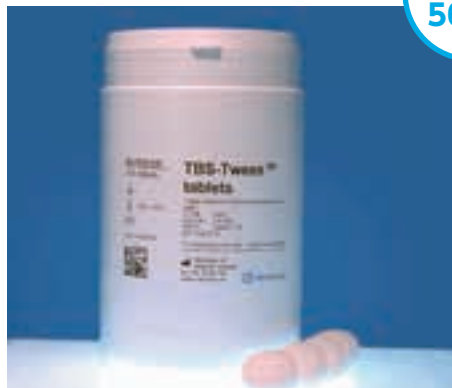

成分：0.05M Tris Buffered Saline / 0.05% Tween20 / 0.15M NaCl

コード：5001070 / 09-7510-10

¥14,000 / 500ml×10錠(プリスターパック)

コード：5001080 / 09-7510-100

¥62,200 / 500ml×100錠(バルクタイプ)

PBS without Potassium タブレット

pH7.4
1000ml



成分：0.15M Sodium Chloride / 0.01M Phosphate

コード：5000260 / 09-9420-100

¥55,800 / 1000ml×100錠(バルクタイプ)

Carbonate-bicarbonate コーティング バッファー タブレット

pH9.6
100ml



成分：0.05M Sodium Carbonate-bicarbonate

コード：5000300 / 09-8922-100

¥17,600 / 100ml×100錠(バルクタイプ)

ネクストテック 1-step DNA精製キット

nexttec

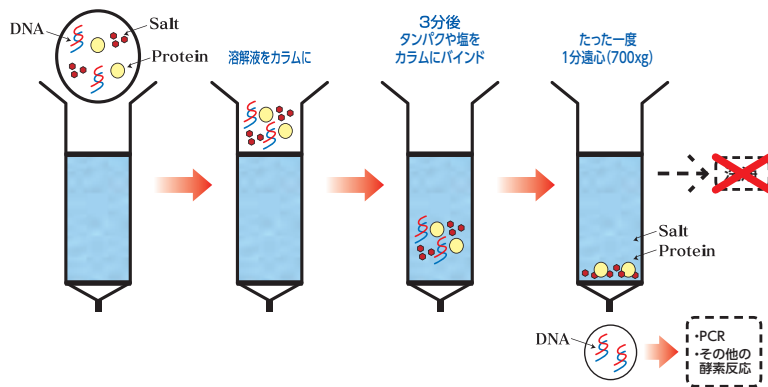

クリーンカラム たった一度の遠心700xg

溶解後の精製時間 **4分** たった1度の遠心で **洗浄不要**
PCRや酵素反応に使える **DNA精製**

ネクストテックDNA抽出システムにより、様々なサンプル（組織・細胞・植物・血液・バクテリアなど）からわずか4分でDNAの抽出が可能になります。従来とは逆の発想で、タンパクや阻害物質をカラムに吸着させます。DNAは結合せずにカラムを通過します。

- 精製の過程で、**700 xg** の遠心がわずか **1回** しかありませんので、溶解後は一般的なキットの5分の1の時間で精製が可能です
- DNAのロスがほとんどありません
- チップや薬品の廃棄物を減らすことができます
- 多検体を扱う場合にも高価な機械が必要ありません

SAMPLE

注文コード	クリーンカラム	サンプル数	価格	メーカーコード
0635000		10	¥4,900	10N.010
0635010	組織・培養細胞のゲノム DNA	50	¥22,000	10N.050
0635020		50 × 5	¥100,000	10N.250
0635300		10	¥4,900	20N.010
0635310	バクテリアのゲノム DNA	50	¥22,000	20N.050
0635320		50 × 5	¥100,000	20N.250
0635900		10	¥4,900	47N.010
0635910	植物のゲノム DNA	50	¥22,000	47N.050
0635920		50 × 5	¥100,000	47N.250
0636200		10	¥4,900	50N.010
0636210	全血のゲノム DNA (~ 200µl)	50	¥22,000	50N.050
0636220		50 × 5	¥100,000	50N.250

上記価格には、クリーンカラム、溶解バッファー、プレップバッファー、コレクションチューブが含まれています。

クリーンプレート96 たった1度の遠心またはバキューム

- **バキューム** を使用しても

泡立ったり目詰まりを起こしません

- PCR、リアルタイムPCR、シークエンシングなど、以降の行程に十分なDNAが抽出できます
- 廃棄物を大幅に削減します

注文コード	抽出・精製DNA	サンプル数	サンプル当たり	価格	メーカーコード
0635100		96 × 2	¥396	¥76,000	10N.902
0635110	組織・培養細胞のゲノム DNA	96 × 4	¥391	¥150,000	10N.904
0635120		96 × 24	¥389	¥894,000	10N.924
0635400		96 × 2	¥396	¥76,000	20N.902
0635410	バクテリアのゲノム DNA	96 × 4	¥391	¥150,000	20N.904
0635420		96 × 24	¥389	¥894,000	20N.924
0636000		96 × 2	¥396	¥76,000	47N.902
0636010	植物のゲノム DNA	96 × 4	¥391	¥150,000	47N.904
0636020		96 × 24	¥389	¥894,000	47N.924
0636300		96 × 2	¥396	¥76,000	50N.902
0636310	全血ゲノム DNA (マキシ) ~ 200 ul	96 × 4	¥391	¥150,000	50N.904
0636320		96 × 24	¥389	¥894,000	50N.924

上記価格には、クリーンプレート、溶解バッファー、プレップバッファー、コレクションプレートが含まれています。

株式会社 TOHO

〒132-0025 東京都江戸川区松江 1-1-13
e-mail : sales@j-toho-kk.co.jp
ホームページ : <https://www.j-toho-kk.co.jp>
TEL.03-3654-6611 (代表)
FAX.03-3654-0294

お問い合わせは

※このカタログに掲載されている商品は専門知識をもって研究をされている研究者の方々を対象としており、これらの方々はその目的により相当の注意のもとに使用されるためのものです。必要な専門知識を有しない方には使用ができない場合があり、相当の危険が伴う場合があります。このような方は専門知識を有した方の適切な監督指導のもとにご使用ください。

※カタログ中の価格は令和6年6月現在のものと予告なく変更する場合があります。また価格には消費税は含まれておりません。

※大幅な為替変動などにより、キャンペーンを中止、もしくはキャンペーン価格を改訂させて頂く場合がございます。予めご了承下さい。

2024.6.37 K